

PHILIPS

RESPIRONICS

DreamWear

Nasal Mask with Under the Nose Cushion

Instructions for use - **EN**

1 Safety Information

Intended Use

This nasal mask is intended to provide an interface for application of CPAP or bi-level therapy to patients. The mask is for single patient use in the home or multi-patient use in the hospital/institutional environment. The mask is to be used on patients (>66lbs/30kg) for whom CPAP or bi-level therapy has been prescribed.

 **Note:** Not made with natural rubber latex or DEHP.

Symbols



Manufacturer



Humidity Limits



Philips Respironics System One
Resistance Control Value



Temperature Limits



Not Made with Natural Rubber Latex

Warnings

- This mask is not suitable for providing life support ventilation.
- Discontinue use and contact your healthcare professional if any of the following symptoms occur: skin redness, irritation, discomfort, blurred vision, or drying of the eyes.
- Discontinue use and consult your healthcare professional if any of the following symptoms occur: unusual chest discomfort, shortness of breath, severe headache, eye pain or eye infections.

- Discontinue use and consult your healthcare professional if any of the following symptoms occur: tooth, gum, or jaw soreness. Use of a mask may aggravate an existing dental condition.
- Do not overtighten the headgear straps. Watch for signs of overtightening, such as excessive redness, sores or bulging skin around the edges of the mask. Loosen the headgear straps to alleviate symptoms.
- Do not block or seal off the exhalation ports.

2 What's in the Package

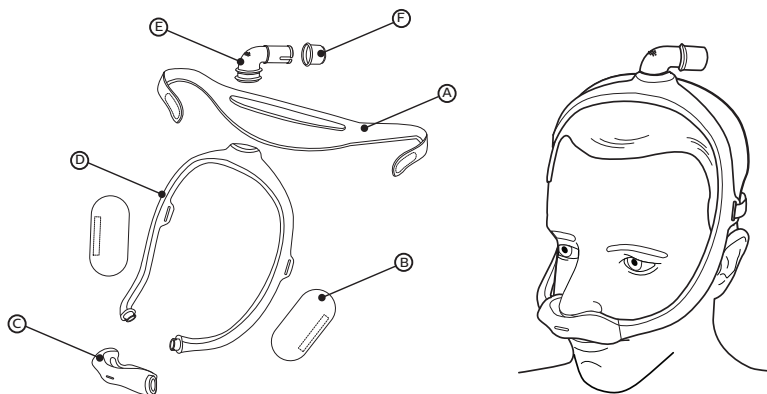

- (A) Headgear
- (B) Mask frame fabric sleeves (optional)
- (C) Mask cushion (available in S, M, L, MW) with built-in exhalation (do not block)
- (D) Mask frame (available in small (SM), medium (MED), large (LG))
- (E) Elbow with built-in exhalation (do not block)
- (F) Tubing quick release (may remain in the CPAP hose)

3 Before Use

- Hand wash the entire mask before use (see **Mask Care** section).
- Wash your face. Do not use moisturizer or lotion on your hands or face.
- Inspect the entire mask. Discard and replace any damaged or worn parts.

4 Achieving the Right Fit

Cushion Sizing

Four cushion sizes (S, M, L, MW) are available. Place the cushion sizing gauge under your nose (as shown).

Tip: For the best performance, use the smallest cushion that fits your nose.

1. Hold the gauge horizontally under your nose and select the cushion size based on where the outer edge of your nostrils and tip of your nose contact the gauge. A mirror or another person may assist with the sizing.

2. The cushion opening will be directly under your nostrils. The cushion will hug your nose and leak will be minimal.

3. At no time should your nose be inside the cushion opening. If any part of the cushion overlaps your nose, the cushion is being worn incorrectly. A different size cushion may be needed.

Contact your healthcare provider for additional information.

Philips Respironics System One Resistance Control

Using your mask with a Philips Respironics System One device provides optimal comfort. The provider sets this value (X1) on your device.

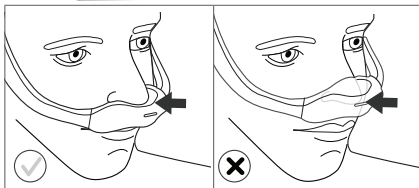
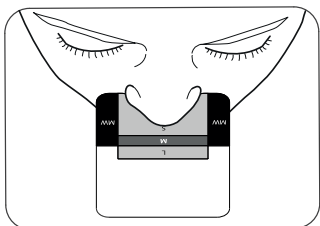

Putting on the Mask

- 1 With the mask assembled (see *Assembly* section), place the cushion under the nose.
- 2 Position the frame on the top of the head.
- * **Tip:** For proper sizing, see *Cushion sizing* and *Mask frame selection* sections.
- 3 Pull the headgear over the back of the head.

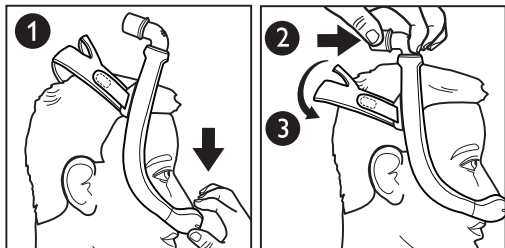

Adjusting the Mask

- 4 Peel the headgear tabs away from the fabric. Adjust the straps length. Press the tabs back against the fabric to reattach.
- ⚠ **Note:** Do not overtighten the headgear. Signs of overtightening include redness, sores, or bulging skin around the edges of the mask.
- 5 Position the mask until it fits comfortably.
- 6 When finished the elbow should rest at the top of the head.

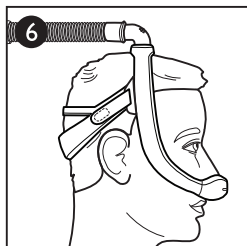
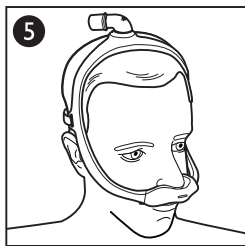
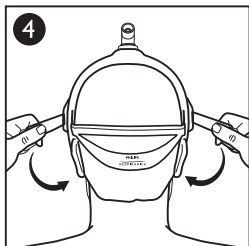

Mask Frame Sizing

- Medium (MED) frame
- Small (SM) frame
- Large (LG) frame

The medium (MED) mask frame will comfortably fit most faces. If the MED frame does not fit your face, contact your healthcare provider to see if a small (SM) or large (LG) mask frame would better suit your needs.

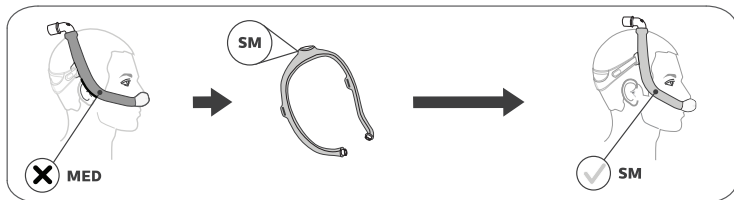
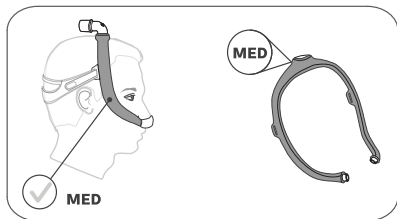

***Tip:** If the mask frame falls backward and is too close to your ears you may need a smaller mask frame.

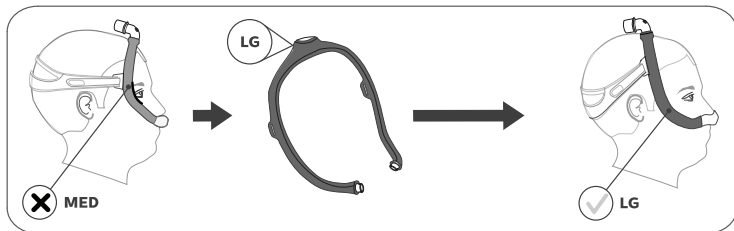

***Tip:** If the mask frame falls forward on the head and is too close to your eyes you may need a larger mask frame.

Using the Mask

1. Connect the CPAP tubing (included with the CPAP device) to the tubing quick release on the elbow.
2. Turn the therapy device on. Lie down. Breathe normally.
3. Assume different sleeping positions. Move around until comfortable. If there are any excessive air leaks, make final adjustments. Some air leaking is normal.

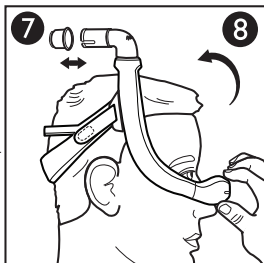

Tubing Quick Release

- 7 The elbow is equipped with a tubing quick release. Pull on the tubing quick release and it will disengage from the elbow and come loose with the tubing.

Removing the Mask

- 8 To keep your adjustments, remove the mask by grasping the cushion and pulling forward away from the nose. Then pull the cushion and mask up and off of the head.

5 Mask Care

Cleaning Instructions

Daily: Hand wash the non-fabric parts.

Weekly: Hand wash the fabric parts.

1. Disassemble the mask (see *Disassembly* section).
 2. Submerge and hand wash the mask in warm water with liquid dishwashing detergent.
- ⊖ **Note:** Ensure there are no air pockets present inside the mask parts while submerged.
3. Rinse thoroughly.
 4. Lay the headgear and fabric sleeves flat or line dry. Make sure the entire mask is dry before use.
- ⊖ **Note:** Do not place the fabric parts into a clothes dryer.
- ⚠ **Caution:** Any deviation from these instructions may impact the performance of the product.
- ⚠ **Caution:** Do not use bleach, alcohol, cleaning solutions containing bleach or alcohol, or cleaning solutions containing conditioners or moisturizers.

Dishwashing Instructions

In addition to hand washing, the mask may be cleaned in the dishwasher once a week.

⚠ Caution: Use a mild liquid dish washing detergent only to wash the mask.

1. Remove the fabric parts. Do not wash the fabric parts in the dishwasher.
2. Wash in the top shelf of the dishwasher.

⊖ Note: Do not use the drying cycle on the dishwasher.

3. Air dry. Make sure the mask is dry before use.

⚠ Caution: Do not use bleach, alcohol, cleaning solutions containing bleach or alcohol, or cleaning solutions containing conditioners or moisturizers.

6 Assembly and Disassembly

Assembly

*** Tip:** Align the triangles on the cushion and frame for proper assembly.

1. Cushion: Press into the mask frame until the cushion clicks into place. **9 10**

⊖ Note: The end of the cushion and the opening in the mask frame are 'D' shaped. The cushion end should match the frame.

2. Elbow: Insert into the top of the mask frame.
3. Tubing quick release: Push the tubing quick release onto the elbow until it clicks into place.

4. Fabric sleeves: Wrap the sleeves around the mask frame and press the strips together.

⊖ Note: The sleeve seams should be on the outside of the frame.

5. Headgear: Slide the tabs into the slots on the mask frame and fold backwards.

⊖ Note: The Philips Respironics logo will be on the outside and facing up when correctly assembled.

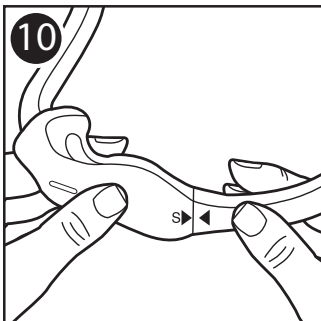
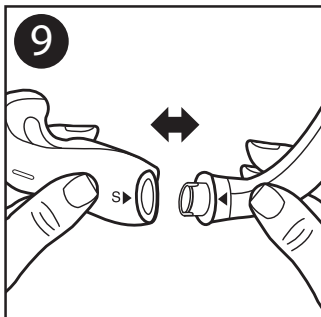

Disassembly

6. Headgear: Undo the headgear tabs and pull through the slots in the mask frame.
7. Fabric sleeves: Undo the strips and remove from the mask frame.
8. Tubing quick release: Pull the tubing quick release from the elbow.
9. Elbow: Pull the elbow from the top of the frame.
10. Cushion: Pull the cushion from the mask frame.

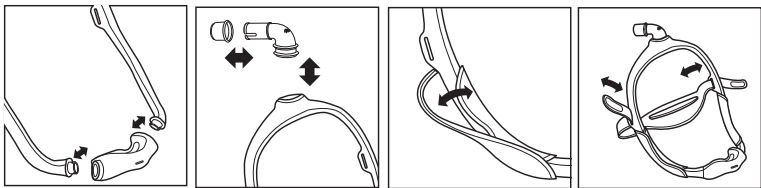

7 Health Care Provider & Clinician Information

Multi-Patient Use

Refer to the Disinfection Guide for Professional Users to reprocess between patients in a clinical setting. Access the latest version of the Disinfection Guide at www.healthcare.philips.com or by contacting customer service at 1-800-345-6443 (USA or Canada only) or +1-724-387-4000.

Specifications

The technical specifications of the mask are provided for your healthcare professional to determine if it is compatible with your CPAP or bi-level therapy device.

⚠ Warning: Use outside of these specifications may result in ineffective therapy.

Pressure Flow Curve

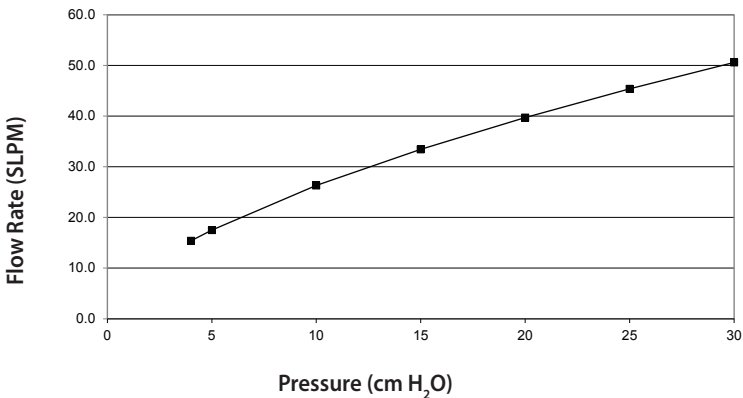

Resistance

Drop in Pressure (cm H ₂ O)		at 50 SLPM	at 100 SLPM
Cushion size	S	1.1	4.0
	M	1.1	3.9
	L	1.0	3.7
	MW	0.9	3.4

Deadspace

Frame size:	SM	MED	LG
Cushion size:	S: 74 mL	S: 77 mL	S: 79 mL
	M: 76 mL	M: 79 mL	M: 82 mL
	L: 80 mL	L: 83 mL	L: 86 mL
	MW: 81 mL	MW: 84 mL	MW: 87 mL

Sound Levels

A-weighted Sound Power Level 25 dBA

A-weighted Sound Pressure Level at 1 m 18 dBA

Disposal

Dispose of in accordance with local regulations.

Storage Conditions

Temperature: -4° F to 140° F (-20° C to 60° C)

Relative Humidity: 15% to 95%, non-condensing

8 Limited Warranty

Respironics, Inc. warrants that its mask systems (including mask frame and cushion) (the "Product") shall be free from defects of workmanship and materials for a period of ninety (90) days from the date of purchase (the "Warranty Period"). If the Product fails under normal conditions of use during the Warranty Period and the Product is returned to Respironics within the Warranty Period, Respironics will replace the Product. This warranty is nontransferable and only applies to the original owner of the Product. The foregoing replacement remedy will be the sole remedy for breach of the foregoing warranty.

This warranty does not cover damage caused by accident, misuse, abuse, negligence, alteration, failure to use or maintain the Product under conditions of normal use and in accordance with the terms of the product literature, and other defects not related to materials or workmanship.

This warranty does not apply to any Product that may have been repaired or altered by anyone other than Respironics. Respironics disclaims all liability for economic loss, loss of profits, overhead, or indirect, consequential, special or incidental damages which may be claimed to arise from any sale or use of the Product. Some jurisdictions do not allow the exclusion or limitation of incidental or consequential damages, so the above limitation or exclusion may not apply to you.

THIS WARRANTY IS GIVEN IN LIEU OF ALL OTHER EXPRESS WARRANTIES. IN ADDITION, ANY IMPLIED WARRANTY, INCLUDING ANY WARRANTY OF MERCHANTABILITY OR FITNESS FOR A PARTICULAR PURPOSE, IS SPECIFICALLY DISCLAIMED. SOME JURISDICTIONS DO NOT ALLOW DISCLAIMERS OF IMPLIED WARRANTIES, SO THE ABOVE LIMITATION MAY NOT APPLY TO YOU. THIS WARRANTY GIVES YOU SPECIFIC LEGAL RIGHTS, AND YOU MAY ALSO HAVE OTHER RIGHTS UNDER LAWS APPLICABLE IN YOUR SPECIFIC JURISDICTION.

To exercise your rights under this limited warranty, contact your local authorized Respironics, Inc. dealer or Respironics, Inc. at 1001 Murry Ridge Lane, Murrysville, Pennsylvania 15668, USA, or Respironics Deutschland GmbH & Co KG, Gewerbestraße 17, 82211 Herrsching, Germany

DreamWear

Masque nasal avec coussinet sous le nez

Mode d'emploi - **FR**

1 Informations relatives à la sécurité

Usage préconisé

Ce masque nasal sert d'interface patient pour l'application d'un traitement par PPC ou à deux niveaux. Il est destiné à un usage unique à domicile ou à un usage multipatient dans un établissement hospitalier ou une institution spécialisée. Il est réservé aux patients (> 30 kg) pour lesquels un traitement par PPC ou à deux niveaux a été prescrit.

 **Remarque :** Fabriqué sans latex naturel ni DEHP.

Symboles



Fabricant



Limites d'humidité



Valeur de contrôle de résistance
Philips Respironics System One



Limites de
température



Fabriqué sans latex naturel

Avertissements

- Ce masque n'est pas destiné à fournir une ventilation pour le maintien des fonctions vitales.
- Cessez d'utiliser le masque et contactez votre professionnel de santé si l'un des symptômes suivants apparaît : rougeur sur la peau, irritation, sensation d'inconfort, vision trouble ou sécheresse des yeux.
- Cessez d'utiliser le masque et contactez votre professionnel de santé si l'un des symptômes suivants apparaît : sensation inhabituelle d'inconfort au niveau de la poitrine, essoufflement, violent mal de tête, douleur ou infection oculaire.

- Cessez d'utiliser le masque et contactez votre professionnel de santé si l'un des symptômes suivants apparaît : douleur aux dents, aux gencives ou à la mâchoire. L'utilisation d'un masque peut aggraver les affections dentaires existantes.
- Ne serrez pas trop les sangles du harnais. Recherchez des signes de serrage excessif, comme une rougeur importante, des lésions ou des renflements cutanés autour des bords du masque. Desserrez les sangles du harnais pour atténuer les symptômes.
- Ne bloquez pas et n'obstruez pas les valves d'expiration.

2 Contenu de la boîte

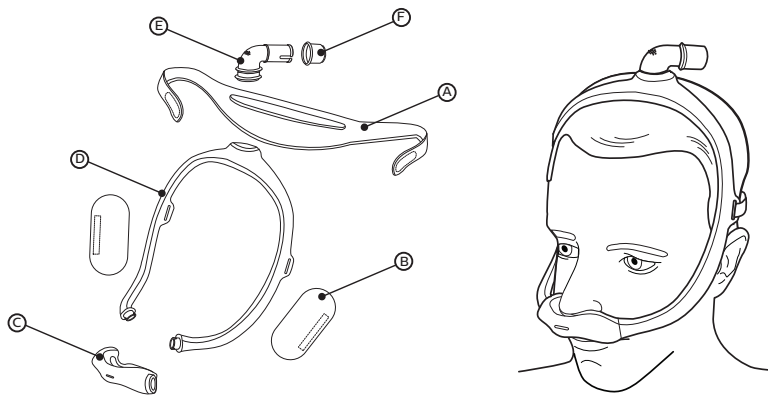

- (A) Harnais
- (B) Manchons en tissu de la coque du masque (en option)
- (C) Coussinet de masque (disponible en taille S, M, L, MW) avec mécanisme d'expiration intégré (ne pas bloquer)
- (D) Coque du masque (disponible en petite (SM), moyenne (MED), et grande (LG) taille)
- (E) Coude avec mécanisme d'expiration intégré (ne pas bloquer)
- (F) Système de retrait rapide du tube (peut rester dans le tuyau PPC)

3 Avant l'utilisation

- Lavez à la main le masque entièrement avant toute utilisation (voir la section *Entretien du masque*).
- Lavez-vous le visage. N'endiguez pas vos mains ni votre visage de lotion ou de crème hydratante.
- Inspectez le masque dans sa totalité. Jetez et remplacez les pièces endommagées ou usées.

4 Port aisé et confortable

Choix de la taille du coussinet

Quatre tailles de coussinet (S, M, L, MW) sont disponibles. Placez l'indicateur de taille du coussinet sous votre nez (comme illustré).

✳ Conseil : Pour obtenir des performances optimales, utilisez le plus petit coussinet adapté à votre nez.

1. Tenez le gabarit à l'horizontale sous votre nez et choisissez la taille du coussinet en fonction de l'endroit où le bord extérieur de vos narines et le bout de votre nez sont en contact avec le gabarit. Aidez-vous d'un miroir ou demandez à une personne de votre entourage de vous assister pendant cette étape.

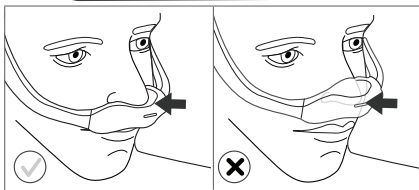
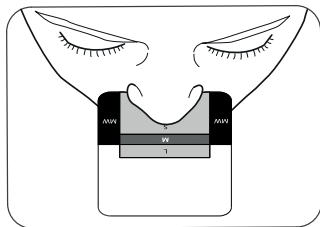

2. L'ouverture du coussinet doit se trouver directement sous vos narines. Le coussinet serrera votre nez et la fuite sera minimale.
3. Votre nez ne doit à aucun moment se trouver à l'intérieur de l'ouverture du coussinet. Si une partie du coussinet recouvre votre nez, alors cela signifie que le coussinet n'est pas correctement mis en place. Un coussinet d'une taille différente peut être nécessaire.

Contactez votre prestataire médical pour plus de détails.

Contrôle de résistance Philips Respiroics System One

L'utilisation de votre masque avec un appareil Philips Respiroics System One assure un confort optimal. Le prestataire règle cette valeur (X1) sur votre appareil.

Positionnement du masque

- 1 Avec le masque monté (voir la section *Montage*), placez le coussinet sous le nez.
- 2 Positionnez la coque sur le haut de la tête.
- * **Conseil :** Pour une taille appropriée, reportez-vous aux sections *Choix de la taille du coussinet* et *Choix de la coque du masque*.
- 3 Placez le harnais sur l'arrière de la tête.

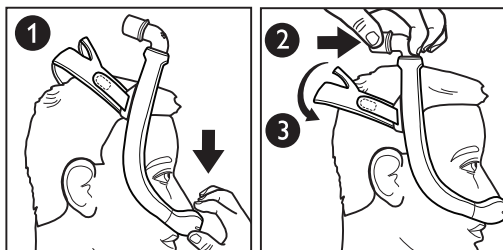

Réglage du masque

- 4 Détachez du tissu les languettes du harnais. Ajustez la longueur des sangles. Appuyez sur les languettes contre le tissu pour les attacher à nouveau.
- ⚠ **Remarque :** Veillez à ne pas trop serrer le harnais. Une rougeur, des lésions ou des renflements cutanés autour des bords du masque constituent des signes de serrage excessif.
- 5 Positionnez le masque jusqu'à ce qu'il soit confortable à porter.
- 6 Lorsque la bonne position est trouvée, le coude doit poser sur le haut de la tête.

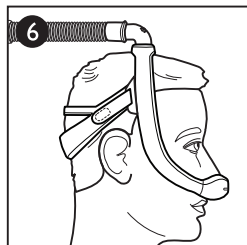
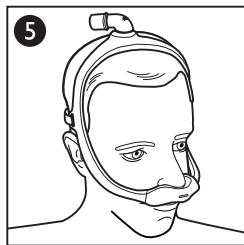
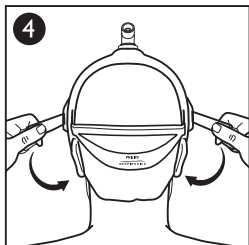

Choix de la taille de la coque du masque

- Coque moyenne (MED)
- Petite coque (SM)
- Grande coque (LG)

La coque de masque moyenne (MED) s'adapte confortablement à la plupart des visages. Si la coque moyenne (MED) n'est pas adaptée à votre visage, contactez votre prestataire médical pour voir si une petite (SM) ou une grande (LG) coque de masque répondrait mieux à vos besoins.

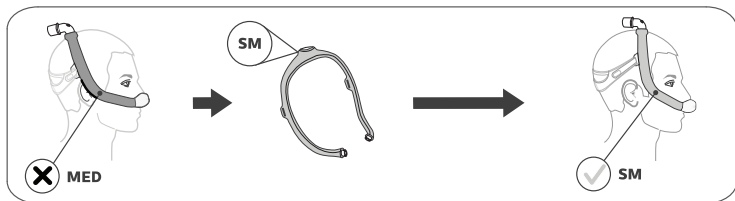
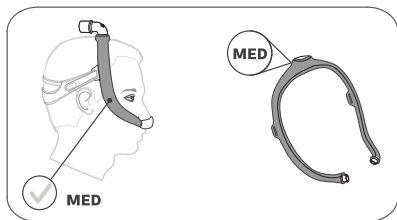

*** Conseil :** Si la coque du masque penche vers l'arrière et est trop proche de vos oreilles, une plus petite coque vous conviendrait mieux.

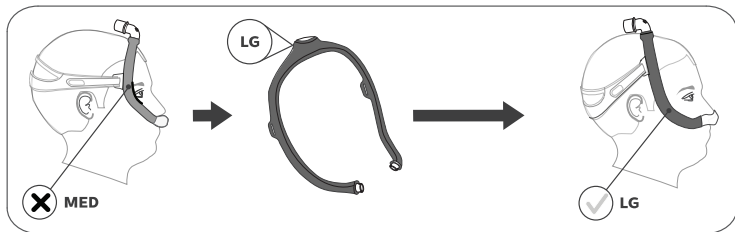

*** Conseil :** Si la coque du masque penche vers l'avant de la tête et est trop proche de vos yeux, une plus grande coque vous conviendrait mieux.

Utilisation du masque

1. Reliez le tuyau PPC (inclus avec l'appareil PPC) au système de retrait rapide du tube sur le coude.
2. Mettez l'appareil de thérapie sous tension. Allongez-vous. Respirez normalement.
3. Essayez différentes positions pour dormir. Bougez jusqu'à vous sentir à l'aise. En cas de fuites d'air excessives, procédez à des réglages supplémentaires. La présence de petites fuites est normale.

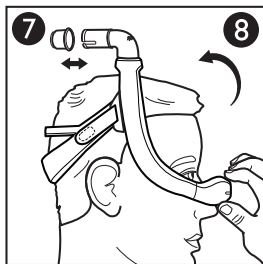

Système de retrait rapide du tube

- 7 Le coude est équipé d'un système de retrait rapide du tube. Tirez sur le système de retrait rapide du tube pour le détacher du coude et l'éloigner du tube.

Retrait du masque

- 8 Pour conserver vos ajustements, retirez le masque en tenant le coussinet et en tirant vers l'avant pour le dégager du nez. Puis tirez le coussinet et le masque vers le haut. Ainsi, ils se dégageront de la tête.

5 Entretien du masque

Instructions de nettoyage

Tous les jours : Lavez à la main les pièces qui ne sont pas en tissu.

Toutes les semaines : Lavez à la main les pièces en tissu.

1. Démontez le masque (voir la section **Démontage**).
 2. Immergez le masque puis lavez-le à la main dans de l'eau chaude avec du détergent liquide pour vaisselle.
- ☹ **Remarque :** Assurez-vous qu'aucun trou d'air n'est présent à l'intérieur des pièces immergées du masque.
3. Rincez soigneusement.
 4. Étalez ou suspendez le harnais et les manchons en tissu pour les faire sécher. Assurez-vous que le masque est intégralement sec avant de l'utiliser.
- ☹ **Remarque :** Ne passez pas les pièces en tissu au sèche-linge.
- ⚠ **Mise en garde :** Tout manquement à ces instructions peut dégrader les performances du produit.
- ⚠ **Mise en garde :** Évitez d'utiliser de l'eau de Javel, de l'alcool, une solution de nettoyage contenant de l'eau de Javel ou de l'alcool, ou une solution de nettoyage contenant des agents hydratants ou revitalisants.

Instructions de lavage en lave-vaisselle

En plus du lavage à la main, vous pouvez passer le masque au lave-vaisselle une fois par semaine.

⚠ Mise en garde : Lavez le masque uniquement avec un détergent liquide pour vaisselle doux.

1. Retirez les pièces en tissu. Ne passez pas les pièces en tissu au lave-vaisselle.
2. Lavez-les dans le panier supérieur du lave-vaisselle.

⊖ Remarque : N'utilisez pas le cycle de séchage du lave-vaisselle.

3. Laissez sécher à l'air. Vérifiez que le masque est sec avant de l'utiliser.

⚠ Mise en garde : Évitez d'utiliser de l'eau de Javel, de l'alcool, une solution de nettoyage contenant de l'eau de Javel ou de l'alcool, ou une solution de nettoyage contenant des agents hydratants ou revitalisants.

6 Montage et Démontage

Montage

✳ Conseil : Alignez les triangles sur le coussinet et la coque pour un montage correct.

1. Coussinet : Appuyez sur la coque du masque jusqu'à ce que le coussinet se mette en place. Un petit bruit confirmera cela. **9 10**

⊖ Remarque : L'extrémité du coussinet et l'ouverture dans la coque du masque sont en forme de « D ». L'extrémité du coussinet doit correspondre à la coque.

2. Coude : Insérez-le dans le haut de la coque du masque.

3. Système de retrait rapide du tube : Poussez le système de retrait rapide du tube sur le coude jusqu'à ce qu'il se mette en place. Un petit bruit confirmera cela.

4. Manchons en tissu : Enroulez les manchons autour de la coque du masque et appuyez sur les bandes les unes contre les autres.

⊖ Remarque : Les coutures du manchon doivent être à l'extérieur de la coque.

5. Harnais : Faites passer les languettes dans les fentes sur la coque du masque et repliez le harnais vers l'arrière.

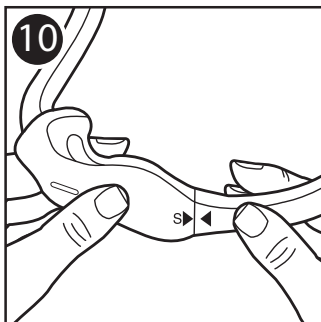
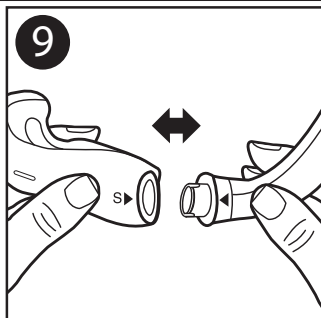

Remarque : Le logo Philips Respironics est à l'extérieur et orienté vers le haut lorsque le masque est correctement monté.

Démontage

6. Harnais : Déliez les languettes du harnais et tirez à travers les fentes sur la coque du masque.
7. Manchons en tissu : Déliez les bandes et retirez la coque du masque.
8. Système de retrait rapide du tube : Tirez le système de retrait rapide du tube depuis le coude.
9. Coude : Tirez le coude du haut de la coque.
10. Coussinet : Tirez le coussinet de la coque du masque.

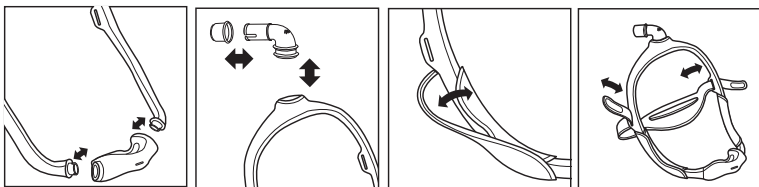

7 Informations relatives aux prestataires médicaux et aux cliniciens

Usage multipatient

Reportez-vous au Guide de désinfection pour utilisateurs professionnels pour le reconditionnement entre patients dans un environnement clinique. Vous pouvez vous procurer la dernière version du Guide de désinfection à l'adresse www.healthcare.philips.com ou en contactant le service clientèle au +1-724-387-4000 ou Respironics Deutschland au +49 (0)8152 9306-0.

Caractéristiques techniques

Les caractéristiques techniques permettent à votre professionnel de santé de déterminer la compatibilité du masque avec votre appareil de traitement par PPC ou à deux niveaux.

⚠ Avertissement : Le non-respect de ces caractéristiques peut rendre le traitement inefficace.

Courbe de débit/pression

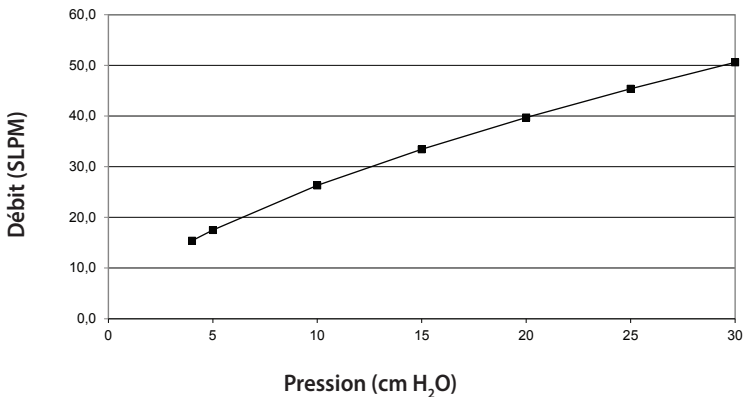

Résistance

Chute de pression (cm H ₂ O)		à 50 SLPM	à 100 SLPM
Taille du coussinet	S	1,1	4,0
	M	1,1	3,9
	L	1,0	3,7
	MW	0,9	3,4

Espace mort

Taille de la coque :	SM	MED	LG
Taille du coussinet :	S: 74 ml	S: 77 ml	S: 79 ml
	M: 76 ml	M: 79 ml	M: 82 ml
	L: 80 ml	L: 83 ml	L: 86 ml
	MW: 81 ml	MW: 84 ml	MW: 87 ml

Niveaux sonores

Niveau de puissance acoustique pondérée A 25 dBA

Niveau de pression acoustique pondérée A à 1 m 18 dBA

Mise au rebut

Mettez ce produit au rebut conformément aux réglementations locales.

Conditions d'entreposage

Température : -20 °C à 60 °C

Humidité relative : 15 à 95 % sans condensation

8 Garantie limitée

Respironics, Inc. garantit ses systèmes de masques (notamment les coques et les coussinets de masque) (ci-après, le « Produit ») contre tout défaut de fabrication ou de matériaux pendant une période de quatre-vingt-dix (90) jours à compter de la date d'achat (la « Période de garantie »). Si le Produit montre des défaillances dans des conditions d'utilisation normales au cours de la Période de garantie et s'il est renvoyé à Respironics pendant ladite Période de garantie, Respironics remplacera le Produit. La présente garantie n'est pas cessible et concerne uniquement le premier propriétaire du Produit. Le recours au remplacement susmentionné sera l'unique recours en cas de violation de ladite garantie.

La présente garantie ne couvre pas les dommages dus à un accident, à une mauvaise utilisation, à un usage abusif, à un acte de négligence, à une modification, à une mauvaise installation ou à un manque d'entretien du Produit dans des conditions d'utilisation normales et conformément aux conditions énoncées dans la documentation du produit. Elle ne couvre pas non plus les défaillances sans lien avec la fabrication ou les matériaux.

Cette garantie ne s'applique à aucun Produit ayant été réparé ou modifié par toute personne extérieure au personnel de Respironics. Respironics ne peut pas être tenue pour responsable des pertes économiques, pertes de bénéfices, coûts directs ou indirects et autres dommages consécutifs, spéciaux ou accidentels susceptibles de résulter de la vente ou de l'utilisation du Produit. La limitation ou l'exclusion de certains dommages accessoires ou consécutifs n'est pas valable au regard des règles légales ou réglementaires en vigueur dans certaines juridictions.

CETTE GARANTIE ANNULE ET REMPLACE TOUTE AUTRE GARANTIE EXPRESSE. EN OUTRE, TOUTE GARANTIE IMPLICITE, Y COMPRIS LES GARANTIES CONCERNANT LA COMMERCIALISATION OU L'ADÉQUATION DU PRODUIT À UN OBJECTIF DONNÉ, EST SPÉCIFIQUEMENT REJETÉE. CERTAINS PAYS NE PERMETTENT PAS L'EXCLUSION DES GARANTIES IMPLICITES. IL EST DONC POSSIBLE QU'UNE PARTIE DES LIMITATIONS SUSMENTIONNÉES NE VOUS CONCERNE PAS. CETTE GARANTIE VOUS CONFÈRE CERTAINS DROITS LÉGAUX SPÉCIFIQUES AUXQUELS PEUVENT S'AJOUTER D'AUTRES DROITS SOUMIS AUX LOIS EN VIGUEUR DANS VOTRE PAYS.

Pour exercer vos droits en vertu de cette garantie limitée, contactez votre fournisseur local agréé ou directement Respironics, Inc. à l'adresse suivante : 1001 Murry Ridge Lane, Murrysville, Pennsylvania 15668, États-Unis ou Respironics Deutschland GmbH & Co KG, Gewerbestraße 17, 82211 Herrsching, Allemagne.

DreamWear

Maschera nasale con materiale ammortizzante sotto al naso

Istruzioni per l'uso - **IT**

1 Informazioni sulla sicurezza

Uso previsto

Questa maschera nasale è destinata a fornire un'interfaccia per la somministrazione della terapia CPAP o bi-level ai pazienti. La maschera è destinata all'utilizzo domestico monopaziente oppure in ambiente ospedaliero/sanitario multi-paziente. La maschera deve essere utilizzata su pazienti (peso >30 kg) ai quali è stata prescritta la terapia CPAP o bi-level.

 **Nota:** Non prodotta con lattice di gomma naturale o DEHP.

Simboli



Produttore



Limiti di umidità



Valore di controllo resistenza
Philips Respironics System One



Limiti di temperatura



Non prodotta con lattice di gomma naturale

Messaggi di avvertenza

- Questa maschera non è adatta a fornire ventilazione in pressione di supporto.
- Interrompere l'uso e rivolgersi al proprio medico se dovesse insorgere uno qualsiasi dei seguenti sintomi: arrossamento della pelle, irritazione, disagio, visione offuscata, o secchezza oculare.
- Sospendere l'uso e consultare il proprio medico se dovesse insorgere uno qualsiasi dei seguenti sintomi: dolore toracico insolito, respiro affannoso, mal di testa, dolore agli occhi, infezioni agli occhi.

- Interrompere l'uso e rivolgersi al proprio medico se dovesse insorgere uno qualsiasi dei seguenti sintomi: dolore a denti, gengive o mascella. L'uso di una maschera potrebbe aggravare una condizione dentale pre-esistente.
- Non stringere eccessivamente le cinghie del dispositivo di fissaggio sul capo. Attenzione ai segni di eccessivo serraggio, come arrossamento eccessivo, ferite o pelle rigonfia intorno ai bordi della maschera. Allentare le cinghie del dispositivo di fissaggio sul capo per alleviare i sintomi.
- Non bloccare né sigillare le valvole espiratorie.

2 Contenuto della confezione

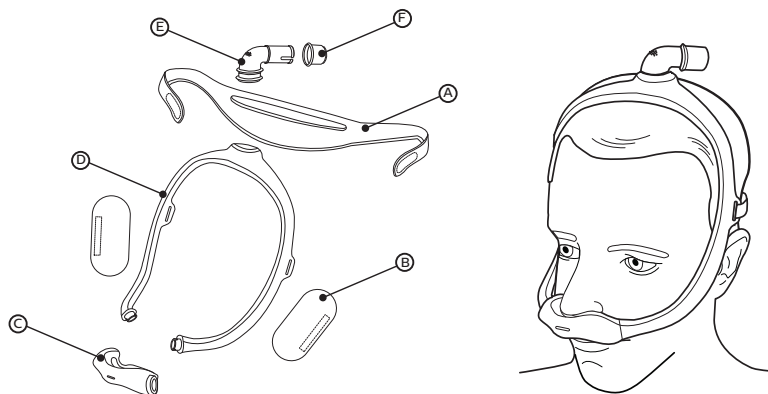

- (A) Dispositivo di fissaggio sul capo
- (B) Manicotti in tessuto per il telaio della maschera (facoltativi)
- (C) Materiale ammortizzante della maschera (disponibile in S, M, L, MW) con valvola espiratoria (non bloccare)
- (D) Telaio della maschera (disponibile in taglia piccola (SM), media (MED), grande (LG))
- (E) Raccordo a gomito con valvola espiratoria (non bloccare)
- (F) Dispositivo di sgancio rapido del tubo (può rimanere nel tubo CPAP)

3 Prima dell'uso

- Lavare a mano l'intera maschera prima dell'uso (vedi sezione **Cura della maschera**).
- Lavare il viso. Non utilizzare crema idratante o lozione sulle mani o sul viso.
- Ispezionare la maschera. Scartare e sostituire eventuali parti danneggiate o usurate.

4 Posizionamento corretto

Dimensionamento del materiale ammortizzante

Sono disponibili quattro diversi formati per il materiale ammortizzante (S, M, L, MW). Posizionare il calibro per il dimensionamento del materiale ammortizzante sotto il naso (come illustrato).

*** Suggerimento:** Per ottenere le migliori prestazioni, utilizzare il materiale ammortizzante più piccolo adatto al proprio naso.

1. Tenere il calibro sotto il naso in orizzontale e selezionare la dimensione del materiale ammortizzante in base al punto in cui il bordo esterno delle narici e la punta del naso entrano a contatto con esso. L'impiego di uno specchio o l'aiuto di un'altra persona può agevolare il dimensionamento.

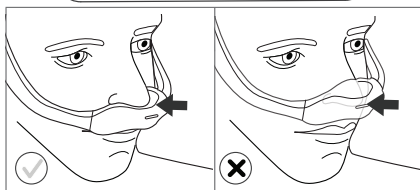
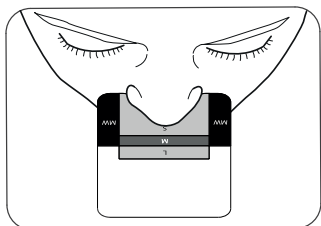

2. L'apertura del materiale ammortizzante sarà direttamente sotto le narici. Il materiale ammortizzante avvolgerà il naso e la perdita sarà minima.
3. Il naso non deve trovarsi mai all'interno dell'apertura del materiale ammortizzante. Se il naso non viene mai coperto, anche solo in parte, dal materiale ammortizzante, quest'ultimo è stato posizionato correttamente. Potrebbe essere necessario un materiale ammortizzante di formato differente.

Per ulteriori informazioni, rivolgersi al proprio fornitore di apparecchiature mediche.

Controllo resistenza Philips Respironics System One

L'impiego della maschera con un dispositivo Philips Respironics System One, fornisce un comfort ottimale. Il fornitore imposterà questo valore (X1) sul dispositivo.

Indossare la maschera

- 1 Con la maschera assemblata (vedere la sezione *Montaggio*), posizionare il materiale ammortizzante sotto il naso.
- 2 Posizionare il telaio sulla sommità della testa.
- * **Suggerimento:** Per un dimensionamento corretto, vedere le sezioni *Dimensionamento del materiale ammortizzante* e *Scelta del telaio della maschera*.
- 3 Tirare il dispositivo di fissaggio sul capo sulla parte posteriore della testa.

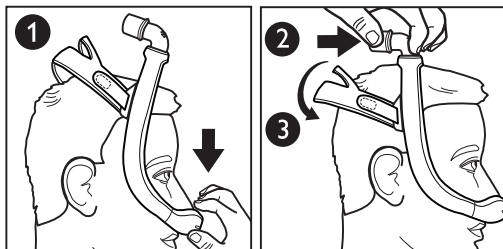

Regolare la maschera

- 4 Staccare le linguette del dispositivo di fissaggio sul capo dal tessuto. Regolare la lunghezza delle cinghie. Premere le linguette di nuovo contro il tessuto e riattaccarle.
- ⚠ **Nota:** Non stringere eccessivamente il dispositivo di fissaggio sul capo. I segni di eccessivo serraggio comprendono arrossamento, lesioni o pelle rigonfia intorno ai bordi della maschera.
- 5 Posizionare la maschera finché non alloggia comodamente.
- 6 Al termine il raccordo a gomito deve poggiare sulla parte superiore della testa.

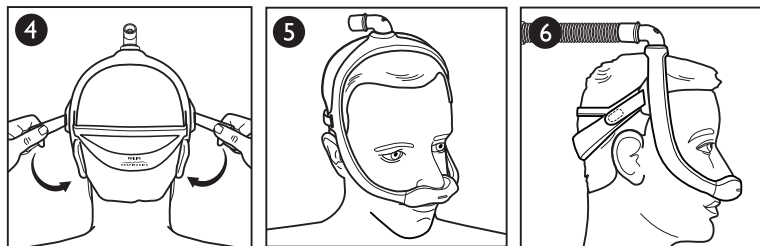

Dimensionamento del telaio della maschera

- Telaio medio (MED)
- Telaio piccolo (SM)
- Telaio grande (LG)

Il telaio medio (MED) della maschera si adatta comodamente alla maggior parte dei visi. Se il telaio MED non si adatta al proprio viso, contattare il proprio medico per vedere se un telaio piccolo (SM) o grande (LG) possa essere più adatto alle proprie esigenze.

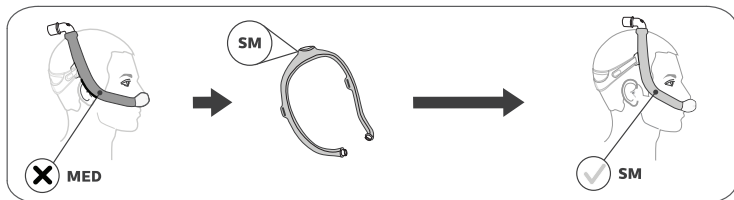
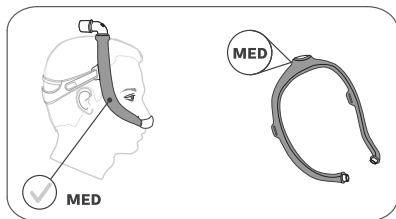

*** Suggerimento:** Se il telaio cade all'indietro ed è troppo vicino alle orecchie potrebbe essere necessario un telaio più piccolo.

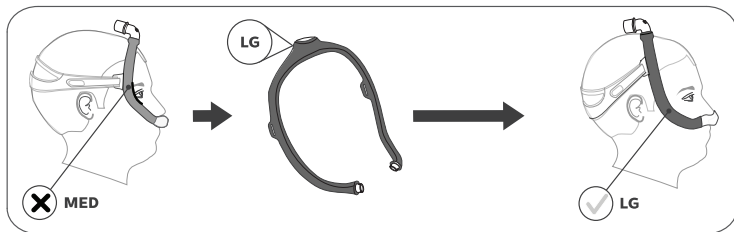

*** Suggerimento:** Se il telaio cade in avanti ed è troppo vicino agli occhi potrebbe essere necessario un telaio più grande.

Uso della maschera

1. Collegare il tubo CPAP (incluso con il dispositivo CPAP) al dispositivo di sgancio rapido del tubo sul raccordo a gomito.
2. Accendere il dispositivo terapeutico. Stendersi. Respirare normalmente.
3. Assumere le diverse posizioni del sonno. Muoversi fino a che non si trova una posizione comoda. In caso di perdite d'aria eccessive, effettuare le regolazioni finali. Una lieve perdita d'aria è normale.

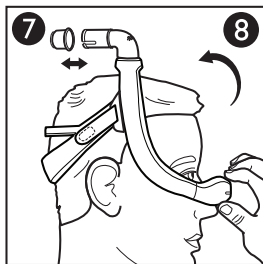

Dispositivo di sgancio rapido del tubo

- 7 Il raccordo a gomito è dotato di un dispositivo di sgancio rapido del tubo. Tirare il dispositivo di sgancio rapido del tubo in modo da disinnestarlo dal raccordo a gomito e staccarlo con il tubo.

Rimozione della maschera

- 8 Per non perdere le regolazioni effettuate, rimuovere la maschera afferrando il materiale ammortizzante e tirandolo in avanti lontano dal naso. Quindi togliere materiale ammortizzante e maschera dalla testa.

5 Cura della maschera

Istruzioni per la pulizia

Quotidianamente: Lavare a mano le parti non in tessuto.

Settimanalmente: Lavare a mano le parti in tessuto.

1. Smontare la maschera (vedi sezione **Smontaggio**).
 2. Immergere la maschera in acqua calda con detersivo liquido per piatti e lavarla a mano.
- ⊖ **Nota:** Assicurarsi che non vi siano sacche d'aria presenti all'interno delle parti della maschera mentre è immersa in acqua.
3. Sciacquare accuratamente.
 4. Asciugare il dispositivo di fissaggio sul capo e i manicotti in tessuto su una superficie piana o appesi. Assicurarsi che la maschera sia asciutta prima dell'uso.
- ⊖ **Nota:** Non asciugare i componenti in tessuto in asciugatrice.
- ⚠ **Attenzione:** Qualunque deviazione dalle istruzioni potrebbe compromettere le prestazioni del prodotto.

⚠ **Attenzione:** Non usare candeggina, alcol, soluzioni detergenti contenenti candeggina o alcol o soluzioni detergenti contenenti balsamo o idratante.

Istruzioni per la lavastoviglie

Oltre al lavaggio a mano, la maschera può essere lavata in lavastoviglie una volta alla settimana.

⚠ Attenzione: Utilizzare solo un detergente delicato per piatti liquido per lavare la maschera.

1. Rimuovere i componenti in tessuto. Non lavare i componenti in tessuto nella lavastoviglie.
2. Lavarli nel ripiano superiore della lavastoviglie.

⊖ Nota: Non utilizzare il ciclo di asciugatura della lavastoviglie.

3. Far asciugare all'aria. Assicurarsi che la maschera sia asciutta prima dell'uso.

⚠ Attenzione: Non usare candeggina, alcol, soluzioni detergenti contenenti candeggina o alcol o soluzioni detergenti contenenti balsamo o idratante.

6 Montaggio e smontaggio

Montaggio

✳ Suggerimento: Per il montaggio corretto, allineare i triangoli sul materiale ammortizzante e il telaio.

1. Materiale ammortizzante: Premere nel telaio della maschera fino a quando il materiale ammortizzante non scatta in posizione. **9 10**

⊖ Nota: La parte terminale del materiale ammortizzante e l'apertura nel telaio della maschera sono a forma di "D". La parte terminale del materiale ammortizzante deve corrispondere al telaio.

2. Raccordo a gomito: Inserire nella parte superiore del telaio della maschera.
3. Dispositivo di sgancio rapido del tubo: Spingere il dispositivo di sgancio rapido del tubo sul raccordo a gomito finché non scatta in posizione.
4. Manicotti in tessuto: Avvolgere i manicotti attorno al telaio della maschera e premere insieme le striscette.

⊖ Nota: Le cuciture dei manicotti devono trovarsi all'esterno del telaio.

5. Dispositivo di fissaggio sul capo: Far scorrere le linguette nelle fessure sul telaio della maschera e ripiegarle all'indietro.

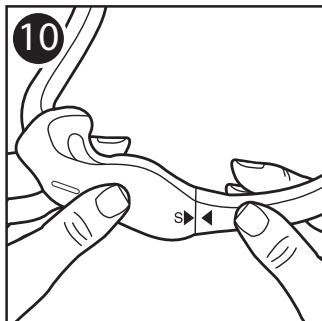
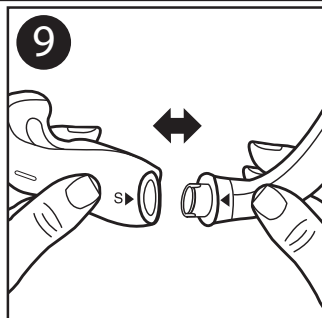

Nota: Il logo Philips Respironics sarà all'esterno e rivolto verso l'alto quando correttamente assemblato.

Smontaggio

6. Dispositivo di fissaggio sul capo: Allentare le linguette del dispositivo di fissaggio sul capo e tirare attraverso le fessure nel telaio della maschera.
7. Manicotti in tessuto: Staccare le striscette e rimuoverle dal telaio della maschera.
8. Dispositivo di sgancio rapido del tubo: Tirare il dispositivo di sgancio rapido del tubo dal raccordo a gomito.
9. Raccordo a gomito: Tirare il raccordo a gomito dalla parte superiore del telaio.
10. Materiale ammortizzante: Allontanare il materiale ammortizzante dal telaio della maschera.

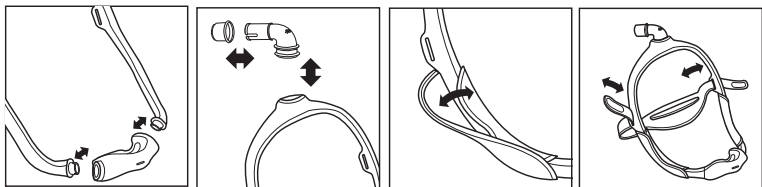

7 Informazioni sull'operatore clinico o sul fornitore di apparecchiature mediche

Uso multi-paziente

Fare riferimento alla Guida alla disinfezione per uso professionale per il ritrattamento tra un paziente e l'altro in ambito ospedaliero. Accedere all'ultima versione della Guida alla disinfezione all'indirizzo www.healthcare.philips.com o contattando l'Assistenza clienti al numero +1-724-387-4000 o Respironics Deutschland al numero +49 (0)8152 9306-0.

Specifiche tecniche

Le specifiche tecniche della maschera sono fornite per l'operatore sanitario al fine di determinare se siano compatibili con il dispositivo terapeutico CPAP o bi-level.

Avvertenza: L'impiego al di fuori di queste specifiche può rendere inefficace la terapia.

Curva del flusso della pressione

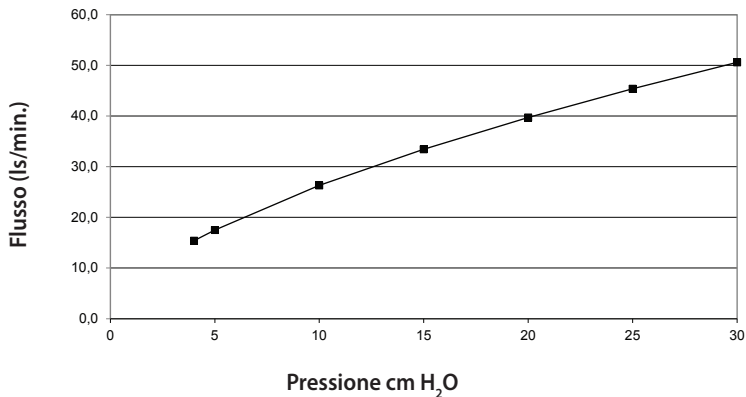

Resistenza

Calo di pressione (cm H ₂ O)		a 50 ls/min	a 100 ls/min
Dimensioni del materiale ammortizzante	S	1,1	4,0
	M	1,1	3,9
	L	1,0	3,7
	MW	0,9	3,4

Spazio morto

Dimensioni telaio:	SM	MED	LG
Dimensioni del materiale ammortizzante:	S: 74 ml	S: 77 ml	S: 79 ml
	M: 76 ml	M: 79 ml	M: 82 ml
	L: 80 ml	L: 83 ml	L: 86 ml
	MW: 81 ml	MW: 84 ml	MW: 87 ml

Livelli sonori

Livello di potenza sonora ponderato A 25 dBA

Livello di pressione sonora ponderato A a 1 m 18 dBA

Smaltimento

Smaltire secondo le normative locali.

Condizioni di immagazzinaggio

Temperatura: da -20 °C a 60 °C

Umidità relativa: dal 15% al 95% (senza condensa)

8 Garanzia limitata

Respironics, Inc. garantisce che il sistema della maschera (incluso telaio della maschera e materiale ammortizzante) (il "Prodotto") sarà privo di difetti nei materiali e nella manodopera e che funzionerà secondo le specifiche per un periodo di novanta (90) giorni dalla data di acquisto (il "Periodo di garanzia"). Se il Prodotto dovesse risultare difettoso in condizioni di normale utilizzo durante il Periodo di garanzia e il prodotto viene restituito a Respironics entro il periodo di garanzia, Respironics sostituirà il prodotto. Questa garanzia non è trasferibile e si applica solo al proprietario originario del prodotto. La sostituzione di cui sopra sarà l'unico risarcimento in caso di violazione della precedente garanzia.

Questa garanzia non copre i danni causati da incidente, abuso, negligenza, alterazione, mancato utilizzo o incapacità di mantenere il prodotto in condizioni normali d'uso e in conformità con i termini di utilizzo del prodotto, e altri difetti non legati ai materiali o di fabbricazione.

Questa garanzia non si applica a prodotti che potrebbero essere stati riparati o modificati da terzi diversi da Respironics. Respironics declina ogni responsabilità per perdite economiche, perdite di profitti, spese generali, o danni indiretti, consequenziali, speciali o incidentali che possono essere ritenuti derivanti dalla vendita o dall'uso di questo prodotto. Alcune giurisdizioni non consentono l'esclusione o la limitazione di danni incidentali o consequenziali, per cui l'esclusione o la limitazione di cui sopra potrebbero non essere applicabili.

QUESTA GARANZIA VIENE FORNITA IN LUOGO DI TUTTE LE ALTRE GARANZIE ESPLICITE. INOLTRE, QUALSIASI GARANZIA IMPLICITA, COMPRESA QUALSIASI GARANZIA DI COMMERCIALITÀ O IDONEITÀ ALLO SCOPO PARTICOLARE, È LIMITATA A DUE ANNI. ALCUNE GIURISDIZIONI NON CONSENTONO L'ESCLUSIONE DI GARANZIE IMPLICITE PER CUI LA LIMITAZIONE DI CUI SOPRA POTREBBE NON ESSERE APPLICABILE. QUESTA GARANZIA GARANTISCE DIRITTI LEGALI SPECIFICI, NON ESCLUDENDO INOLTRE L'ACQUISIZIONE DI EVENTUALI ALTRI DIRITTI LEGALI VARIABILI A SECONDA DELLA GIURISDIZIONE.

Per esercitare i diritti previsti dalla presente garanzia, contattare il rivenditore autorizzato Respironics, Inc. o Respironics, Inc. all'indirizzo 1001 Murry Ridge Lane, Murrysville, Pennsylvania 15668, USA, o Respironics Deutschland GmbH & Co KG, Gewerbestraße 17, 82211 Herrsching, Germania.

DreamWear

Nasenmaske mit unter der Nase liegendem Polster

Gebrauchsanweisung – **DE**

1 Sicherheitshinweise

Verwendungszweck

Diese Nasenmaske ist dafür bestimmt, eine Schnittstelle für die Anwendung einer CPAP- oder Bi-Level-Therapie an Patienten zu bieten. Die Maske ist für den Gebrauch von einem einzelnen Patienten zu Hause oder mehreren Patienten in Krankenhäusern/ Pflegeeinrichtungen vorgesehen. Die Maske ist für Patienten (> 30 kg) zu verwenden, denen eine CPAP- oder Bi-Level-Therapie verschrieben wurde.

 **Hinweis:** Ohne Naturkautschuklatex oder DEHP hergestellt.

Symbole



Hersteller



Feuchtigkeitsgrenzwerte



Philips Respironics System One
Widerstandskontrollwert



Temperaturgrenzwerte



Ohne Naturkautschuklatex
hergestellt

Warnhinweise

- Diese Maske ist nicht für die lebenserhaltende Beatmung geeignet.
- Bei Auftreten eines oder mehrerer der folgenden Symptome die Anwendung abbrechen und den zuständigen Arzt konsultieren: Hautrötungen, Reizungen, Unwohlsein, verschwommene Sicht oder Augentrockenheit.
- Bei Auftreten eines oder mehrerer der folgenden Symptome die Anwendung abbrechen und den zuständigen Arzt konsultieren: ungewöhnliche Brustbeschwerden, Atemnot, starke Kopfschmerzen, Augenschmerzen oder Augenentzündungen.

- Bei Auftreten eines oder mehrerer der folgenden Symptome die Anwendung abbrechen und den zuständigen Arzt konsultieren: Zahn-, Zahnfleisch- oder Kieferschmerzen. Durch die Verwendung der Maske kann eine Verschlimmerung bereits bestehender dentaler Erkrankungen auftreten.
- Die Bänder der Maskenhalterung nicht zu straff ziehen. Auf Anzeichen für zu straffen Sitz achten, wie bspw. starke Rötung, Druckstellen oder Hautwülste um die Maskenränder. Zur Linderung der Symptome die Bänder der Maskenhalterung lockern.
- Die Ausatemöffnungen nicht blockieren oder abdichten.

2 Packungsinhalt

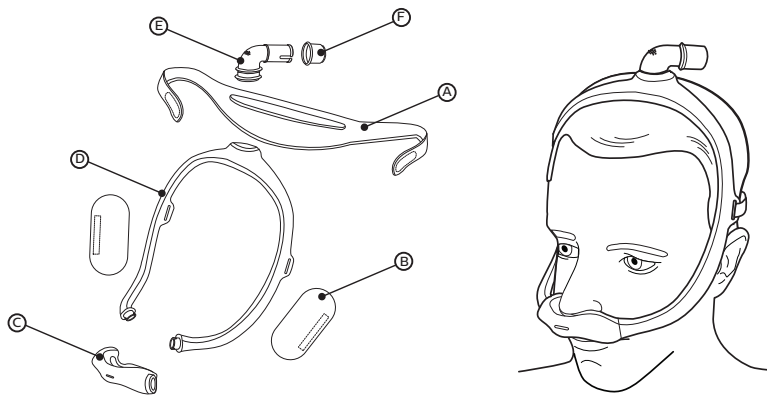

- (A) Maskenhalterung
- (B) Stoffhüllen für den Maskenrahmen (optional)
- (C) Maskenpolster (in den Größen S, M, L, MW erhältlich) mit integrierter Ausatemöffnung (nicht blockieren)
- (D) Maskenrahmen (in den Größen klein (SM), mittelgroß (MED), groß (LG) erhältlich)
- (E) Kniestück mit integrierter Ausatemöffnung (nicht blockieren)
- (F) Schnelllösevorrichtung für Schlauchanschluss (kann im CPAP-Schlauch verbleiben)

3 Vor Gebrauch

- Die gesamte Maske vor Gebrauch von Hand waschen (siehe Abschnitt *Pflege der Maske*).
- Gesicht waschen. Keine Feuchtigkeitscreme oder Lotion auf Hände oder Gesicht auftragen.
- Die gesamte Maske überprüfen. Alle beschädigten oder abgenutzten Teile entsorgen und ersetzen.

4 Anpassen der Maske

Auswahl der Polstergröße

Es stehen vier Polstergrößen (S, M, L, MW) zur Verfügung. Die Anpassschablone für Polster unter die Nase halten (wie abgebildet).

❁ **Tipp:** Um die beste Leistung zu erzielen, verwenden Sie bitte das kleinste, für Ihre Nase passende Polster.

1. Halten Sie die Anpassschablone waagrecht unter die Nase und wählen Sie die korrekte Polstergröße entsprechend den Stellen, an denen der äußere Rand Ihrer Nasenlöcher und Ihrer Nasenspitze die Schablone berührt. Ein Spiegel oder eine weitere Person kann bei der Anpassung helfen.

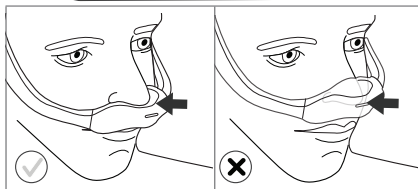
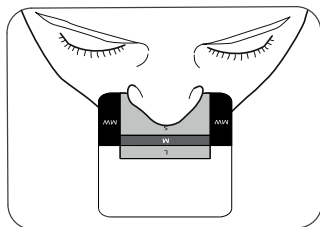

2. Die Öffnung im Polster sollte direkt unter den Nasenlöchern liegen. Das Polster legt sich um die Nase, wodurch der Luftaustritt minimal gehalten wird.
3. Die Nase darf niemals in der Polsteröffnung liegen. Bedeckt irgendein Teil des Polsters die Nase, wird das Polster falsch getragen. Ggf. ist eine andere Polstergröße notwendig.

Weitere Informationen erhalten Sie bei Ihrem medizinischen Betreuer.

Philips Respironics System One Widerstandskontrolle

Die Verwendung der Maske mit einem Philips Respironics System One-Produkt sorgt für optimalen Komfort. Der Anbieter stellt diesen Wert (X1) auf dem Produkt ein.

Anlegen der Maske

- 1 Nach Zusammensetzen der Maske (siehe Abschnitt **Zusammensetzen**) das Polster unter die Nase halten.
- 2 Den Rahmen oben am Kopf anlegen.
- * **Tipp:** Siehe Abschnitte **Auswahl der Polstergröße** und **Auswahl des Maskenrahmens** für die Auswahl der passenden Polstergröße.
- 3 Die Maskenhalterung über den Hinterkopf ziehen.

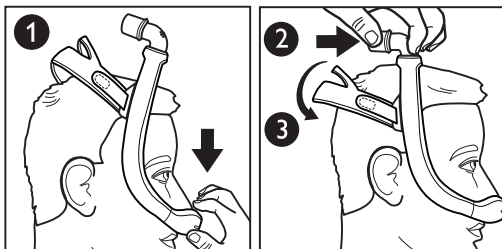

Einstellen der Maske

- 4 Die Laschen der Maskenhalterung vom Stoff abziehen. Die Länge der Bänder anpassen. Die Laschen zum Wiederbefestigen an den Stoff andrücken.
- ⚠ **Hinweis:** Die Maskenhalterung nicht zu straff ziehen. Anzeichen eines zu straffen Sitzes sind übermäßige Rötung, Druckstellen oder Hautwölbungen an den Rändern der Maske.
- 5 Die Maske so lange zurechtziehen, bis sie bequem sitzt.
- 6 Ist dies abgeschlossen, sollte das Kniestück oben auf dem Kopf aufliegen.

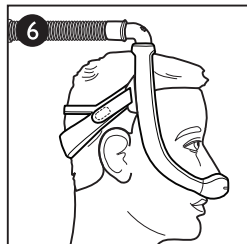
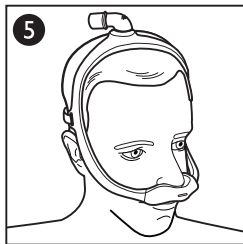
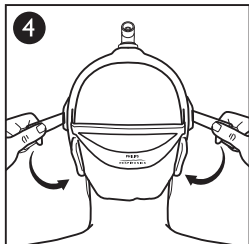

Auswahl der Maskenrahmengröße

- Mittelgroßer (MED) Rahmen
- Kleiner (SM) Rahmen
- Großer (LG) Rahmen

Der mittelgroße (MED) Maskenrahmen bietet für die meisten Gesichtsformen einen angenehmen Tragekomfort. Falls der mittelgroße (MED) Rahmen nicht passt, den medizinischen Betreuer konsultieren, um zu eruieren, ob der kleine (SM) oder große (LG) Maskenrahmen besser passt.

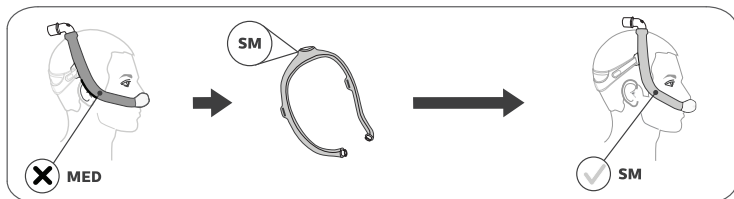
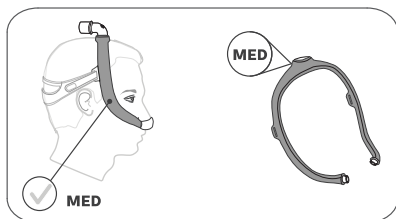

* **Tipp:** Falls der Maskenrahmen nach hinten wegrutscht und zu nah an den Ohren sitzt, ist ggf. ein kleinerer Maskenrahmen notwendig.

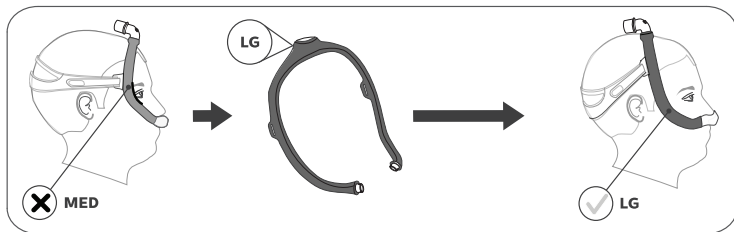

* **Tipp:** Falls der Maskenrahmen nach vorn über den Kopf rutscht und zu nah an den Augen sitzt, ist ggf. ein größerer Maskenrahmen notwendig.

Verwenden der Maske

1. Den CPAP-Schlauch (im Lieferumfang des CPAP-Geräts enthalten) an die Schnelllösevorrichtung am Kniestück anschließen.
2. Das Therapiegerät einschalten. Sich in eine liegende Position begeben. Normal atmen.
3. Verschiedene Schlafpositionen ausprobieren. Die Position ändern, bis eine bequeme Position gefunden wurde. Entweicht übermäßig viel Luft, den Sitz noch einmal anpassen. Geringfügiges Entweichen von Luft ist normal.

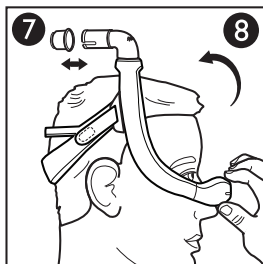

Schnelllösevorrichtung für Schlauchanschluss

- 7 Das Kniestück verfügt über eine Schnelllösevorrichtung für den Schlauchanschluss. An der Schnelllösevorrichtung ziehen, sodass sie sich samt Schlauch vom Kniestück löst.

Abnehmen der Maske

- 8 Um die Einstellungen der Maske beizubehalten, das Polster greifen und von der Nase wegziehen. Polster und Maske nach oben und vom Kopf herunterziehen.

5 Pflege der Maske

Reinigungshinweise

Täglich: Die Teile ohne Stoff von Hand waschen.

Wöchentlich: Die Stoffteile von Hand waschen.

1. Die Maske zerlegen (siehe Abschnitt **Zerlegen**).
2. Die Maske in warmes Wasser tauchen und von Hand mit einem flüssigen Geschirrspülmittel reinigen.

⊖ **Hinweis:** Sicherstellen, dass sich in den Maskenteilen beim Eintauchen keine Lufttaschen befinden.

3. Gründlich abspülen.

4. Die Stoffteile zum Trocknen flach ausbreiten oder aufhängen. Sicherstellen, dass die gesamte Maske vor Gebrauch trocken ist.

⊖ **Hinweis:** Die Stoffteile nicht in den Trockner geben.

⚠ **Vorsicht:** Abweichungen von dieser Anleitung können die Produktleistung beeinträchtigen.

⚠ **Vorsicht:** Bitte verwenden Sie weder Bleichmittel, Alkohol, Reinigungslösungen mit Bleichmittel oder Alkohol, noch Reinigungslösungen mit Spülungen oder Feuchtigkeitsmitteln.

Hinweise zur Reinigung im Geschirrspüler

Zusätzlich zu dem Waschen der Maske von Hand kann diese einmal wöchentlich in einem Geschirrspüler gesäubert werden.

⚠ Vorsicht: Die Maske ausschließlich mit einem milden flüssigen Reinigungsmittel reinigen.

1. Die Stoffteile abnehmen. Die Stoffteile nicht im Geschirrspüler waschen.
2. Im oberen Einsatz des Geschirrspülers waschen.

⊖ Hinweis: Nicht den Trockenzyklus des Geschirrspülers verwenden.

3. An der Luft trocknen lassen. Sicherstellen, dass die Maske vor Gebrauch trocken ist.

⚠ Vorsicht: Bitte verwenden Sie weder Bleichmittel, Alkohol, Reinigungslösungen mit Bleichmittel oder Alkohol, noch Reinigungslösungen mit Spülungen oder Feuchtigkeitsmitteln.

6 Zusammensetzen und Zerlegen

Zusammensetzen

✳ Tipp: Für eine korrekte Montage die Dreiecke an Polster und Rahmen aneinander ausrichten.

1. Polster: In den Maskenrahmen drücken, bis es einrastet. **9 10**

⊖ Hinweis: Das Polsterende und die Öffnung im Maskenrahmen besitzen eine „D“-Form. Das Polsterende sollte mit dem Rahmen abschließen.

2. Kniestück: Von oben in den Maskenrahmen einführen.
3. Schnelllösevorrichtung für Schlauchanschluss: Die Schnelllösevorrichtung auf das Kniestück schieben, bis sie einrastet.
4. Stoffhüllen: Die Hüllen um den Maskenrahmen legen und die Bänder zusammendrücken.

⊖ Hinweis: Verschlussstreifen der Hüllen sollten sich an der Rahmenaußenseite befinden.

5. Maskenhalterung: Die Laschen durch die Schlitzte im Maskenrahmen ziehen und umfalten.

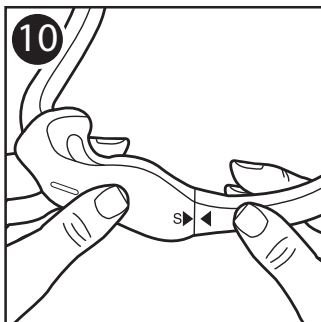
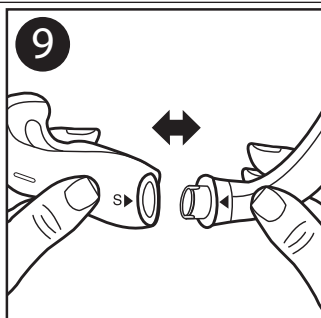

Hinweis: Das Philips Respironics-Logo wird nach korrektem Zusammensetzen außen und nach oben zeigend zu sehen sein.

Zerlegen

6. Maskenhalterung: Die Laschen der Maskenhalterung lösen und aus den Schlitzten im Maskenrahmen ziehen.
7. Stoffhüllen: Die Bänder lösen und vom Maskenrahmen ziehen.
8. Schnelllösevorrichtung für Schlauchanschluss: Die Schnelllösevorrichtung vom Kniestück ziehen.
9. Kniestück: Das Kniestück von oben aus dem Rahmen ziehen.
10. Polster: Das Polster vom Maskenrahmen ziehen.

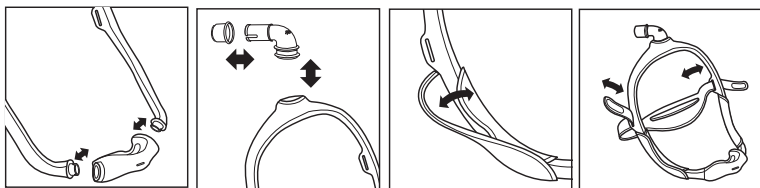

7 Hinweise für medizinisches Personal und Ärzte

Verwendung bei mehreren Patienten

Zur Wiederaufbereitung der Maske bei Verwendung für mehrere Patienten in der Klinik beachten Sie bitte den Desinfektionsleitfaden für Fachpersonal. Die aktuelle Fassung des Desinfektionsleitfadens kann unter www.healthcare.philips.com aufgerufen oder unter +1-724-387-4000 beim Kundendienst oder unter 08152 9306-0 bei Respironics Deutschland angefordert werden.

Technische Daten

Anhand der technischen Daten der Maske kann das medizinische Personal erkennen, inwieweit die Maske mit dem CPAP- oder Bi-Level-Therapiegerät kompatibel ist.

⚠ Warnung: Eine Verwendung entgegen diesen technischen Daten kann zu einer unwirksamen Therapie führen.

Druck-/Fluss-Diagramm

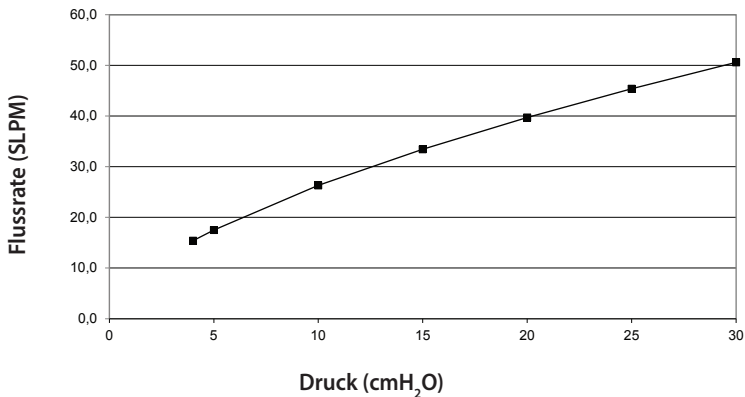

Widerstand

Druckabfall (cmH ₂ O)		bei 50 SLPM	bei 100 SLPM
Polstergröße	S	1,1	4,0
	M	1,1	3,9
	L	1,0	3,7
	MW	0,9	3,4

Totraum

Rahmengröße:	SM	MED	LG
Polstergröße:	S: 74 ml	S: 77 ml	S: 79 ml
	M: 76 ml	M: 79 ml	M: 82 ml
	L: 80 ml	L: 83 ml	L: 86 ml
	MW: 81 ml	MW: 84 ml	MW: 87 ml

Geräuschpegel

Schallleistungspegel (A): 25 dBA

Schalldruckpegel (A) im Abstand von 1 m: 18 dBA

Entsorgung

Gemäß den lokalen Vorschriften entsorgen.

Lagerbedingungen

Temperatur: -20 °C bis 60 °C

Relative Luftfeuchtigkeit: 15 % bis 95 %, nicht kondensierend

8 Begrenzte Garantie

Respironics, Inc. gewährleistet, dass die Maskensysteme (einschließlich Maskenrahmen und Polster) (das „Produkt“) für einen Zeitraum von neunzig (90) Tagen ab Verkaufsdatum (die „Garantiezeit“) frei von Herstellungs- und Materialfehlern ist. Sollte das Produkt unter normalen Gebrauchsbedingungen innerhalb der Garantiezeit nicht ordnungsgemäß funktionieren, leistet Respironics einen Ersatz, sofern das Produkt in der Garantiezeit an Respironics zurückgegeben wird. Diese Garantie ist nicht übertragbar und gilt ausschließlich für den ursprünglichen Eigentümer des Produkts. Die vorhergehende Ersatzleistung ist der einzige Rechtsbehelf für den Fall der Nichterbringung der vorhergehenden Garantie.

Die Garantie deckt keine Schäden ab, die durch Unfall, Missbrauch, Fahrlässigkeit, bauliche Veränderungen, unsachgemäßen Gebrauch oder nicht vorschriftsgemäße Wartung des Produkts unter normalen Gebrauchsbedingungen und entsprechend den Bestimmungen der Produktdokumentation oder andere Ursachen entstanden sind, die nicht auf Material- oder Herstellungsfehler zurückzuführen sind.

Diese Garantie gilt nicht für Produkte, die durch jemand anderen als Respironics repariert oder verändert wurden. Respironics übernimmt keinerlei Haftung für wirtschaftliche Verluste, entgangene Gewinne, Gemeinkosten oder indirekte, beiläufig entstandene Schäden, Sonder- oder Folgeschäden, die eventuell als Folge des Kaufs oder Gebrauchs dieses Produkts geltend gemacht werden können. In manchen Rechtsgebieten ist der Ausschluss oder die Beschränkung von Neben- oder Folgeschäden nicht zulässig, sodass die oben aufgeführte Beschränkung bzw. der Ausschluss möglicherweise nicht auf Sie zutrifft.

DIESE GARANTIE WIRD ANSTELLE ALLER ANDEREN AUSDRÜCKLICHEN GARANTIEEN GEGEBEN. ALLE STILLSCHWEIGENDEN ZUSAGEN, EINSCHLIESSLICH DER GARANTIE DER MARKTGÄNGIGKEIT ODER DER EIGNUNG FÜR EINEN BESTIMMTEN ZWECK, WERDEN EXPLIZIT AUSGESCHLOSSEN. IN MANCHEN RECHTSGEBIETEN SIND AUSSCHLUSSKLAUSELN VON STILLSCHWEIGENDEN ZUSAGEN NICHT ZULÄSSIG, SODASS DIE OBEN AUFGEFÜHRTE BESCHRÄNKUNG MÖGLICHERWEISE NICHT AUF SIE ZUTRIFFT. MIT DIESER GARANTIE ERHALTEN SIE BESTIMMTE RECHTE. DARÜBER HINAUS HABEN SIE MÖGLICHERWEISE ANDERE RECHTE, DIE IM JEWEILIGEN RECHTSGEBIET GELTEN.

Zur Ausübung der aus dieser beschränkten Garantie herrührenden Rechte wenden Sie sich an den autorisierten Respironics, Inc.-Händler vor Ort oder an Respironics, Inc. 1001 Murry Ridge Lane, Murrysville, Pennsylvania 15668, USA, oder an Respironics Deutschland GmbH & Co KG, Gewerbestraße 17, 82211 Herrsching, Deutschland.

DreamWear

Mascarilla nasal con almohadilla bajo la nariz

Instrucciones de uso - **ES**

1 Información de seguridad

Uso previsto

Esta mascarilla nasal está diseñada para utilizarse como interfaz en la aplicación de CPAP o terapia binivel. Esta mascarilla está destinada para su uso en un solo paciente en un entorno doméstico y para varios usos en más de un paciente en un entorno hospitalario o institucional. La mascarilla solo debe utilizarse en pacientes (> 30 kg) a los que se les haya prescrito la terapia CPAP o binivel.

 **Nota:** no fabricada con látex de caucho natural ni DEHP.

Símbolos



Fabricante



Límites de humedad



Valor del control de resistencia
System One de Philips Respironics



Límites de
temperatura



No fabricado con látex de caucho
natural

Advertencias

- Esta mascarilla no es apropiada para suministrar ventilación capaz de mantener las constantes vitales.
- Deje de utilizar la mascarilla y contacte con el profesional sanitario que le atiende si sufre alguno de estos signos o síntomas: enrojecimiento cutáneo, irritación, molestias, visión borrosa o sequedad ocular.
- Deje de utilizar la mascarilla y contacte con el profesional sanitario que le atiende si sufre alguno de estos signos o síntomas: molestias inusuales en el tórax, falta de aliento, dolor de cabeza intenso, dolor ocular o infecciones oculares.

- Deje de utilizar la mascarilla y contacte con el profesional sanitario que le atiende si sufre alguno de estos signos o síntomas: dolor de dientes, de encías o de mandíbula. El uso de una mascarilla puede agravar una afección dental existente.
- No apriete demasiado las correas del arnés. Esté atento a cualquier signo de presión excesiva, como un enrojecimiento excesivo, llagas o abultamiento de la piel alrededor de los bordes de la mascarilla. Afloje las correas del arnés para aliviar los síntomas.
- No obstruya ni selle los conectores espiratorios.

2 Contenido del envase

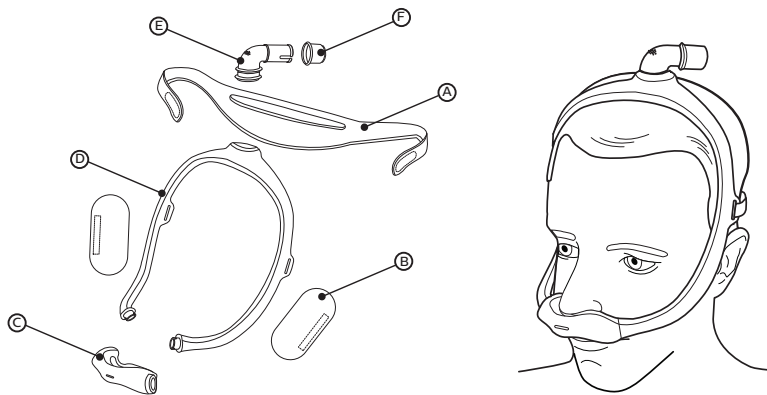

- (A) Arnés
- (B) Manguitos de tela para el armazón de la mascarilla (opcional)
- (C) Almohadilla para mascarilla (disponible en tamaños S, M, L, MW) con mecanismo de exhalación integrado (no bloquear este)
- (D) Armazón para mascarilla (pequeño [SM], medio [MED], grande [LG])
- (E) Codo con conector espiratorio integrado (no bloquear este)
- (F) Cierre de liberación rápida del tubo (puede permanecer acoplado a la manguera de CPAP)

3 Antes de su uso

- Lave a mano la mascarilla entera antes de utilizarla (consulte la sección **Cuidado de la mascarilla**).
- Lávese la cara. No utilice crema hidratante ni loción en las manos ni en la cara.
- Inspeccione la mascarilla completa. Deseche cualquier componente que esté dañado o gastado.

4 Cómo lograr el ajuste adecuado

Calibración del tamaño de la almohadilla

Existen cuatro tamaños de almohadillas (S, M, L, MW). Colóquese el calibrador de almohadillas bajo la nariz (del modo mostrado).

✳ **Consejo:** para obtener el mejor rendimiento, utilice la almohadilla más pequeña que se adapte a la nariz.

1. Sujete el medidor en posición horizontal debajo de la nariz y seleccione el tamaño del almohadillado en función del punto de contacto del medidor con el borde exterior de las fosas nasales y la punta de la nariz. Para ayudarle a calibrar el tamaño puede serle útil un espejo u otra persona.

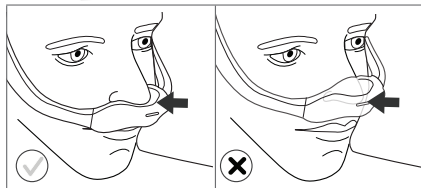
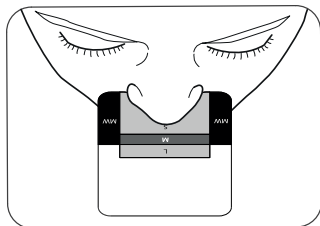

2. La abertura de la almohadilla quedará directamente debajo de los orificios nasales. La almohadilla le quedará pegada a la nariz, con lo que habrá muy pocas fugas.
3. En ningún momento deberá tener la nariz dentro de la abertura de la almohadilla. Si cualquier parte de la almohadilla le queda montada sobre la nariz, será porque la lleva incorrectamente colocada. Es posible que necesite una almohadilla de un tamaño diferente.

Pida más información al profesional sanitario que le atienda.

Control de resistencia System One de Philips Respironics

Estará más cómodo si utiliza la mascarilla con un dispositivo System One de Philips Respironics. El proveedor establece este valor (X1) en su dispositivo.

Cómo colocarse la mascarilla

- 1 Con la mascarilla montada (consulte la sección **Montaje**), colóquese la mascarilla bajo la nariz.
- 2 Colóquese el armazón en la parte superior de la cabeza.
- * **Consejo:** para calibrar el tamaño de forma adecuada, consulte las secciones **Calibración del tamaño de la almohadilla** y **Selección de armazón de la mascarilla**.
- 3 Coloque el arnés sobre la parte posterior de la cabeza.

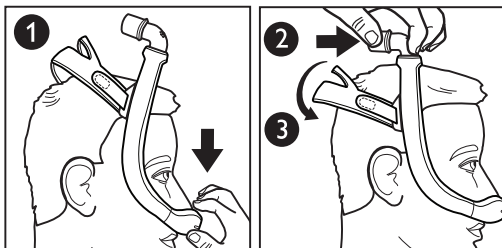

Cómo ajustar la mascarilla

- 4 Despegue del tejido las pestañas del arnés. Ajuste la longitud de las tiras. Presione las pestañas contra el tejido para volver a adherirlas.
- ⊖ **Nota:** no apriete en exceso el arnés. Entre los signos de presión excesiva se cuentan un enrojecimiento excesivo, llagas o abultamiento de la piel alrededor de los bordes de la mascarilla.
- 5 Coloque la mascarilla hasta que se ajuste de forma cómoda.
- 6 Cuando haya terminado, el codo debe quedar en la parte superior de la cabeza.

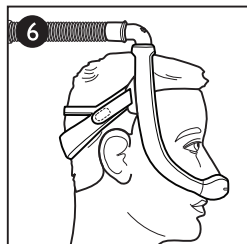
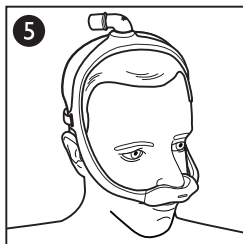
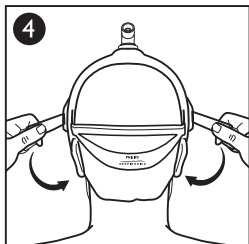

Calibración del tamaño del armazón de la mascarilla

- Armazón medio (MED)
- Armazón pequeño (SM)
- Armazón grande (LG)

El armazón de la mascarilla medio (MED) se ajustará de forma cómoda a la mayor parte de los rostros. Si el armazón MED no se le ajusta al rostro, póngase en contacto con el profesional sanitario que le atienda para estudiar si un armazón de mascarilla pequeño (SM) o grande (LG) se ajustaría mejor a sus necesidades.

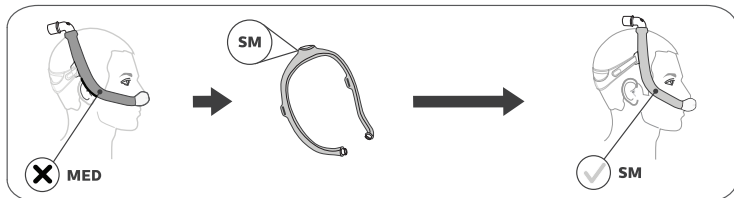
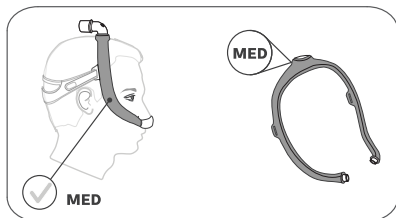

✳ **Consejo:** si el armazón de la mascarilla cae hacia atrás y le queda demasiado cerca de las orejas, seguramente necesite un armazón para la mascarilla más pequeño.

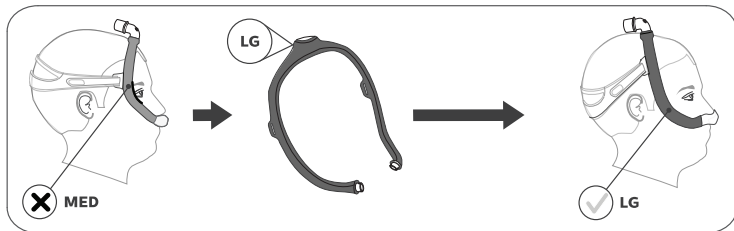

✳ **Consejo:** si el armazón de la mascarilla cae hacia adelante en la cabeza y le queda demasiado cerca de los ojos, seguramente necesite un armazón de mayor tamaño.

Usar la mascarilla

1. Conecte el tubo de CPAP (incluido con el dispositivo de CPAP) al cierre de liberación rápida del tubo del codo.
2. Encienda el dispositivo terapéutico. Recuéstese. Respire normalmente.
3. Adopte diferentes posiciones para dormir. Cambie de posición hasta que se sienta cómodo. Si existe alguna fuga de aire excesiva, realice los ajustes finales que sean necesarios. Una pequeña fuga de aire es normal.

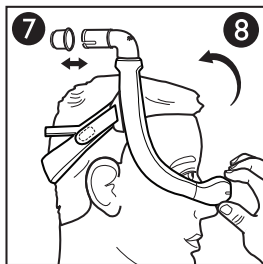

Cierre de liberación rápida del tubo.

- 7 El codo está equipado con un dispositivo de liberación rápida. Coloque el tubo de liberación rápida y se desconectará del codo y liberará el tubo.

Cómo quitar la mascarilla

- 8 Para mantener los ajustes, retire la mascarilla tomando la almohadilla y tirando de ella para separarla de la nariz. A continuación tire de la almohadilla y la mascarilla hacia arriba, alejándolas de la cabeza.

5 Cuidados de la mascarilla

Instrucciones de limpieza

Diaria: lave a mano los componentes que no son de tela.

Semanal: lave a mano los componentes que son de tela.

1. Desmonte la mascarilla (consulte la sección *Desmontaje*).
2. Sumerja la mascarilla en agua templada y lávela a mano con un jabón líquido para vajillas.
3. Aclare muy bien.
4. Coloque el arnés y los manguitos de tela en una superficie plana o séquelos al aire. Asegúrese de que la mascarilla completa esté seca antes de utilizarla.

⊖ **Nota:** asegúrese de que no haya bolsas de aire en los componentes de la mascarilla mientras esta está sumergida.

⚠ **Precaución:** cualquier incumplimiento de estas instrucciones puede afectar al rendimiento del producto.

⚠ **Precaución:** no utilice lejía, alcohol, soluciones de limpieza que contengan alcohol o lejía, ni tampoco productos de limpieza con acondicionadores o suavizantes.

Instrucciones para lavado en lavavajillas

Además del lavado a mano, la mascarilla se puede lavar en el lavavajillas una vez a la semana.

⚠ Precaución: lave la mascarilla únicamente con un detergente líquido suave para vajillas.

1. Retire las partes de tela. No lave las partes de tela en el lavavajillas.
2. Lave la mascarilla en la parte superior del lavavajillas.

⊖ Nota: no utilice el ciclo de secado del lavavajillas.

3. Deje secar al aire. Asegúrese de que la mascarilla esté seca antes de utilizarla.

⚠ Precaución: no utilice lejía, alcohol, soluciones de limpieza que contengan alcohol o lejía, ni tampoco productos de limpieza con acondicionadores o suavizantes.

6 Montaje y desmontaje

Montaje

*** Consejo:** alinee los triángulos del almohadillado y el armazón para un montaje correcto.

1. Almohadillado: aplique presión al armazón de la mascarilla hasta que la almohadilla encaje en su sitio. **9 10**

⊖ Nota: el extremo de la almohadilla y la abertura del armazón de la mascarilla tienen forma de 'D'. El extremo de la almohadilla debe coincidir con el armazón.

2. Codo: insértelo en la parte superior del armazón de la mascarilla.
3. Cierre de liberación rápida del tubo: presione el cierre de liberación rápida del tubo sobre el codo hasta que encaje en su sitio.
4. Manguitos de tela: envuelva los manguitos en torno al armazón de la mascarilla y junte las tiras.

⊖ Nota: los precintos de los manguitos deben quedar fuera del armazón.

5. Arnés: deslice las pestañas en el interior de las ranuras del armazón de la mascarilla y dóblelas hacia atrás.

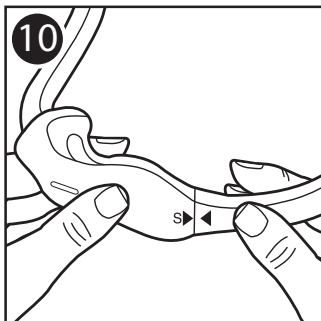
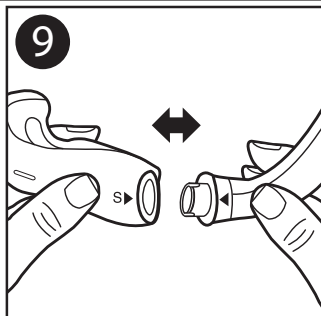

Nota: el logotipo de Philips Respironics deberá quedar en la parte externa y apuntar hacia arriba cuando esté montado correctamente.

Cómo desmontarlo

6. Arnés: desabroche las lengüetas del arnés y tire de ellas a través del armazón de la mascarilla.
7. Manguitos de tela: desabroche las tiras y retírelas del armazón de la mascarilla.
8. Cierre de liberación rápida del tubo: tire del cierre de liberación rápida del tubo desde el codo.
9. Codo: tire del codo desde la parte superior del armazón.
10. Almohadillado: tire de la almohadilla partiendo del armazón de esta.

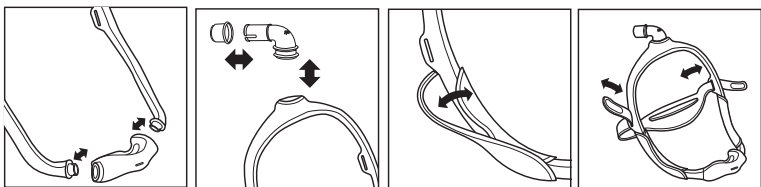

7 Información del profesional sanitario y el médico clínico

Uso en varios pacientes

Consulte en la Guía de desinfección para usuarios profesionales la forma de reprocesar el producto entre pacientes en un entorno clínico. Acceda a la última versión de la Guía de desinfección en www.healthcare.philips.com o llamando al servicio de Atención al cliente al +49 (0)8152 9306-0 o al +1-724-387-4000.

Especificaciones

Las especificaciones técnicas de la mascarilla se proporcionan para que el profesional médico determine si es compatible con su dispositivo terapéutico CPAP o binivel.

⚠ Advertencia: el uso fuera de estas especificaciones puede hacer que el tratamiento resulte ineficaz.

Curva de flujo de presión

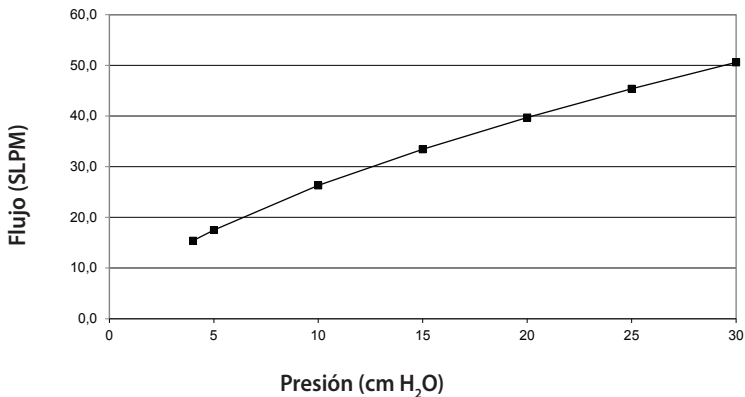

Resistencia

Descenso de la presión (cm H ₂ O)		a 50 SLPM	a 100 SLPM
Tamaño de la almohadilla	S	1,1	4,0
	M	1,1	3,9
	L	1,0	3,7
	MW	0,9	3,4

Espacio muerto

Tamaño del armazón:	SM	MED	LG
Tamaño de la almohadilla:	S: 74 ml	S: 77 ml	S: 79 ml
	M: 76 ml	M: 79 ml	M: 82 ml
	L: 80 ml	L: 83 ml	L: 86 ml
	MW: 81 ml	MW: 84 ml	MW: 87 ml

Niveles de sonido

Nivel de potencia acústica ponderado A 25 dBA

Nivel de presión acústica ponderado A a 1 m 18 dBA

Desecho del dispositivo

Deseche la mascarilla de acuerdo con las normativas locales.

Condiciones de almacenamiento

Temperatura: entre -20 °C y 60 °C

Humedad relativa: entre un 15 % y un 95 % de humedad relativa, sin condensación

8 Garantía limitada

Respironics, Inc. garantiza que sus sistemas de mascarilla (incluido el armazón y el almohadillado de las mascarillas) (el "producto") no presentarán defectos de fabricación ni de materiales durante un período de noventa (90) días a partir de la fecha de compra (el "período de garantía"). En caso de que el producto funcione incorrectamente en condiciones de uso normales durante el período de garantía y de que sea devuelto a Respironics dentro de dicho período de garantía, Respironics sustituirá el producto. Esta garantía no es transferible y solo se aplica al propietario original del producto. La sustitución antes mencionada será la única solución para el incumplimiento de la garantía precedente.

Esta garantía no cubre los daños causados por un accidente, uso indebido, abuso, negligencia, alteración, no utilizar o mantener el producto en condiciones normales de uso y según lo estipulado en los términos de la documentación del producto, y otros defectos no relacionados con los materiales o la mano de obra.

Esta garantía no es aplicable a los productos que hayan sido reparados o alterados por cualquier otra entidad que no sea Respironics. Respironics no se responsabilizará de ninguna pérdida económica, pérdida de ganancias, costes indirectos o daños indirectos, consecuentes, especiales o incidentales que pudieran surgir de la venta o utilización del producto. En algunas jurisdicciones no se permite la exclusión o la limitación de responsabilidad por daños indirectos o incidentales, de manera que la limitación o exclusión anterior puede no aplicarse a su caso.

ESTA GARANTÍA SUSTITUYE A TODAS LAS OTRAS GARANTÍAS EXPRESAS. ASIMISMO, SE NIEGA ESPECÍFICAMENTE TODA RESPONSABILIDAD POR CUALQUIER GARANTÍA IMPLÍCITA, INCLUYENDO CUALQUIER GARANTÍA DE COMERCIABILIDAD O APTITUD PARA CUALQUIER FIN EN PARTICULAR. ALGUNAS JURISDICIONES NO PERMITEN EL RECHAZO DE LAS GARANTÍAS IMPLÍCITAS, POR LO QUE LA LIMITACIÓN ANTERIOR PODRÍA NO SER APLICABLE EN SU CASO. ESTA GARANTÍA LE OTORGA DERECHOS LEGALES ESPECÍFICOS, Y USTED PUEDE A LA VEZ TENER OTROS DERECHOS QUE VARÍAN CON LAS JURISDICIONES.

Para ejercer sus derechos de acuerdo a esta garantía limitada, póngase en contacto con su distribuidor local de Respironics, Inc. o escriba a Respironics, Inc. en la dirección 1001 Murry Ridge Lane, Murrysville, Pennsylvania 15668, EE. UU., o a Respironics Deutschland GmbH & Co KG, Gewerbestraße 17, 82211 Herrsching, Alemania.

DreamWear

Máscara nasal com almofada por baixo do nariz

Instruções de utilização - **PT**

1 Informações de segurança

Utilização prevista

Esta máscara nasal destina-se a proporcionar uma interface para a aplicação de CPAP ou terapia com dois níveis aos pacientes. A máscara destina-se à utilização num único paciente no seu domicílio ou para utilização em múltiplos pacientes num ambiente hospitalar/institucional. A máscara destina-se a ser utilizada em pacientes (>30 kg) a quem foi prescrita CPAP ou uma terapia com dois níveis.

 **Nota:** Não contém látex de borracha natural ou DEHP.

Símbolos



Fabricante



Limite de humidade



Valor de controlo de resistência do System One da Philips Respironics



Limite de temperatura



Não contém látex de borracha natural

Advertências

- Esta máscara não é adequada para administrar ventilação de suporte de vida.
- Interrompa a utilização e contacte o seu profissional de cuidados médicos se ocorrer algum dos seguintes sintomas: vermelhidão, irritação ou desconforto cutâneo, visão desfocada ou seca nos olhos.
- Interrompa a utilização e consulte o seu profissional de cuidados médicos se ocorrer algum dos seguintes sintomas: desconforto involuntário no peito, falta de ar, cefaleia grave, dor ou infeções oculares.
- Interrompa a utilização e consulte o seu profissional de cuidados médicos se ocorrer algum dos seguintes sintomas: dores nos dentes, gengivas ou maxilares. A utilização de uma máscara pode agravar uma condição dentária já existente.

- Não aperte demasiado as correias da ligação à cabeça. Esteja atento a sinais de aperto excessivo, tais como vermelhidão excessiva, feridas ou inchaço na pele ao redor das extremidades da máscara. Desaperte as correias da ligação à cabeça para aliviar os sintomas.
- Não obstrua nem sele as portas de exalação.

2 Conteúdo da embalagem

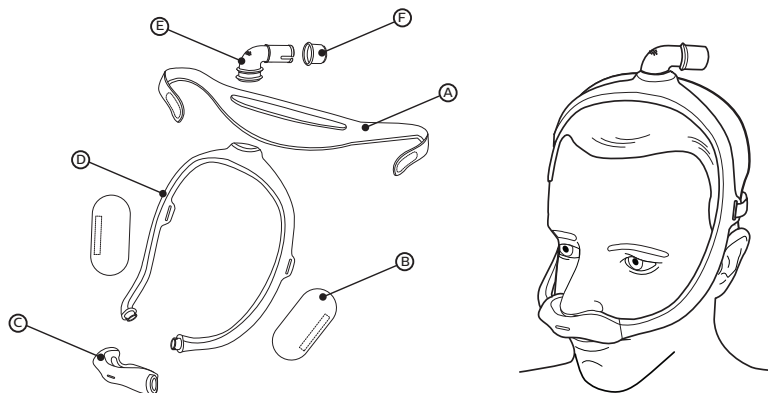

- Ⓐ Ligação à cabeça
- Ⓑ Bainhas de tecido para a estrutura da máscara (opcionais)
- Ⓒ Almofada da máscara (disponível nos tamanhos S, M, L, MW) com exalação incorporada (não obstruir)
- Ⓓ Estrutura da máscara (disponível nos tamanhos pequeno (SM), médio (MED) e grande (LG))
- Ⓔ Cotovelo com exalação incorporada (não obstruir)
- Ⓕ Desengate rápido da tubagem (pode permanecer no tubo de CPAP)

3 Antes da utilização

- Lave toda a máscara à mão antes de utilizar (consulte a secção *Cuidados com a máscara*).

- Lave o seu rosto. Não utilize hidratante ou loção nas mãos ou no rosto.
- Inspeccione toda a máscara. Elimine e substitua as peças que estiverem danificadas ou gastas.

4 Alcançar o ajuste correto

Dimensionamento da almofada

Estão disponíveis quatro tamanhos de almofada (S, M, L, MW). Coloque o calibre de dimensionamento da almofada por baixo do nariz (conforme ilustrado).

✳ **Sugestão:** Para um melhor desempenho, utilize a almofada mais pequena que se ajuste ao seu nariz.

1. Mantenha o calibre na horizontal debaixo do nariz e escolha o tamanho da almofada com base na área onde as extremidades exteriores das narinas e a ponta do nariz entram em contacto com o calibre. Um espelho ou outra pessoa pode ajudar no dimensionamento.

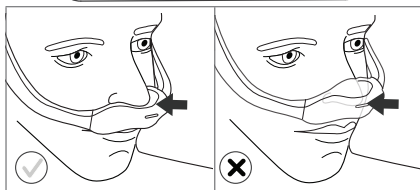
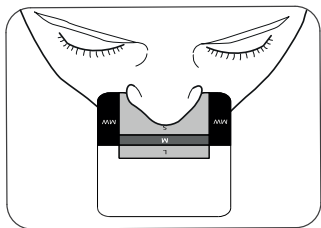

2. A abertura da almofada ficará diretamente por baixo das narinas. A almofada irá envolver o nariz e a fuga será mínima.
3. O nariz nunca deve ficar dentro da abertura da almofada. Se alguma parte da almofada se sobrepuser ao nariz, a almofada não está a ser corretamente usada. Poderá ser necessária uma almofada de tamanho diferente.

Contacte o seu fornecedor de cuidados médicos para obter informações adicionais.

Controlo de resistência do System One da Philips Respironics

A utilização da máscara com um dispositivo System One da Philips Respironics proporciona um conforto ideal. O fornecedor define este valor (X1) no seu dispositivo.

Colocar a máscara

- 1 Com a máscara montada (consulte a secção **Montagem**), coloque a almofada por baixo do nariz.
- 2 Posicione a estrutura no cimo da cabeça.

* **Sugestão:** Para um dimensionamento correto, consulte as secções *Dimensionamento da almofada* e *Dimensionamento da estrutura da máscara*.

3 Puxe a ligação à cabeça por cima da parte posterior da cabeça.

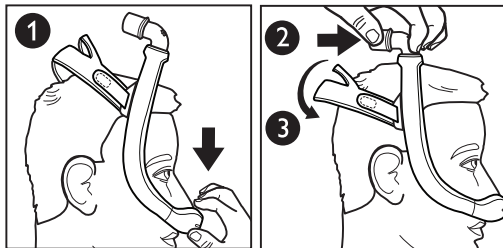

Ajustar a máscara

4 Desprenda do tecido as presilhas da ligação à cabeça. Ajuste o comprimento das correias. Pressione as presilhas contra o tecido para voltar a apertar.

≡ **Nota:** Não aperte demasiado a ligação à cabeça. Os sinais de aperto excessivo incluem vermelhidão excessiva, feridas ou inchaço na pele ao redor das extremidades da máscara.

5 Posicione a máscara até se ajustar de forma confortável.

6 Quando tiver terminado, o cotovelo deverá assentar no cimo da cabeça.

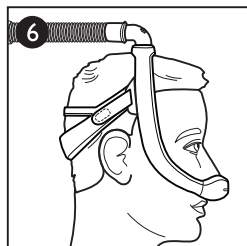
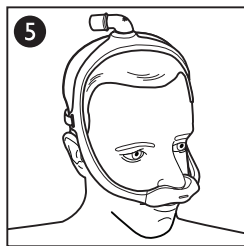
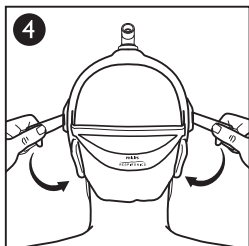

Dimensionamento da estrutura da máscara

- Estrutura média (MED)
- Estrutura pequena (SM)
- Estrutura grande (LG)

A estrutura da máscara média (MED) ajusta-se de forma confortável à maioria dos rostos. Se a estrutura MED não se ajustar ao seu rosto, contacte o seu fornecedor de cuidados médicos para saber se uma estrutura da máscara pequena (SM) ou grande (LG) seria mais adequada às suas necessidades.

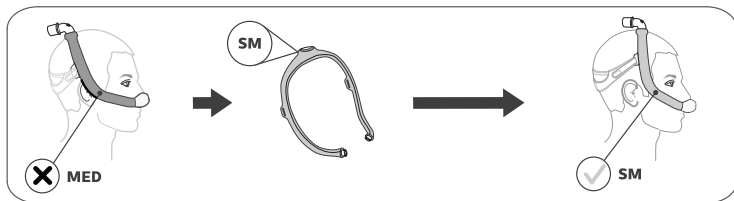
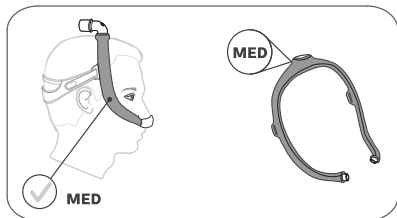

*** Sugestão:** Se a estrutura da máscara cair para trás e estiver demasiado próxima das orelhas, poderá necessitar de uma estrutura da máscara mais pequena.

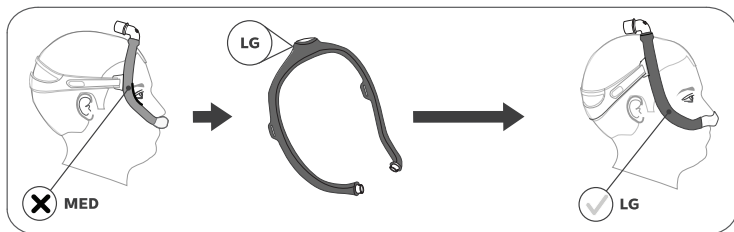

*** Sugestão:** Se a estrutura da máscara cair para a frente da cabeça e estiver demasiado próxima dos olhos, poderá necessitar de uma estrutura da máscara maior.

Utilizar a máscara

1. Ligue a tubagem de CPAP (incluída com o dispositivo CPAP) ao desengate rápido da tubagem no cotovelo.

2. Ligue o dispositivo de terapia. Deite-se. Respire normalmente.
3. Assuma diferentes posições de descanso. Mova-se até encontrar uma posição confortável. Se houver fugas de ar excessivas, efetue os ajustes finais. É normal existir alguma fuga de ar.

Desengate rápido da tubagem

- 7 O cotovelo encontra-se equipado com um desengate rápido. Puxe o desengate rápido da tubagem para o soltar do cotovelo, bem como a tubagem.

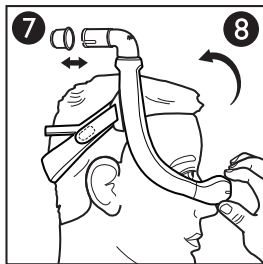

Remover a máscara

- 8 Para manter os seus ajustes, remova máscara segurando na almofada e puxando-a para a frente de forma a afastá-la do nariz. Em seguida, puxe a almofada e a máscara para cima e para fora da cabeça.

5 Cuidados com a máscara

Instruções de limpeza

Diariamente: Lave as peças que não sejam de tecido à mão.

Semanalmente: Lave as peças de tecido à mão.

1. Desmonte a máscara (consulte a secção **Desmontagem**).
 2. Mergulhe e lave a máscara à mão em água morna com detergente líquido de lavar louça.
- ⊖ **Nota:** Certifique-se de que não existem bolsas de ar no interior das peças da máscara com esta mergulhada.
3. Enxague bem.
 4. Coloque a ligação à cabeça e as bainhas de tecido pousadas na horizontal ou seque-as penduradas numa corda. Certifique-se de que toda a máscara está bem seca antes de utilizar.
- ⊖ **Nota:** Não coloque as peças de tecido numa máquina de secar roupa.
- ⚠ **Precaução:** Qualquer incumprimento destas instruções pode afetar o desempenho do produto.
- ⚠ **Precaução:** Não use alvejante, álcool, soluções de limpeza contendo alvejante ou álcool, ou soluções de limpeza contendo condicionadores ou hidratantes.

Instruções para lavar na máquina de lavar louça

Para além da lavagem à mão, a máscara pode ser lavada na máquina de lavar louça uma vez por semana.

⚠️ Precaução: Utilize apenas detergente líquido de lavar louça não agressivo para lavar a máscara.

1. Remova as peças de tecido. Não lave as peças de tecido na máquina de lavar louça.
2. Lave na prateleira superior da máquina de lavar louça.

⊖ Nota: Não utilize o ciclo de secagem na máquina de lavar louça.

3. Deixe secar ao ar. Certifique-se de que a máscara está bem seca antes de utilizar.

⚠️ Precaução: Não use alvejante, álcool, soluções de limpeza contendo alvejante ou álcool, ou soluções de limpeza contendo condicionadores ou hidratantes.

6 Montagem e desmontagem

Montagem

*** Sugestão:** Alinhe os triângulos na almofada e na estrutura para garantir uma montagem correta.

1. Almofada: Pressione a estrutura da máscara até a almofada encaixar com um estalido.

9 10

⊖ Nota: A extremidade da almofada e a abertura na estrutura da máscara têm a forma de um "D". A extremidade da almofada deve corresponder à estrutura.

2. Cotovelo: Insira na parte superior da estrutura da máscara.
3. Desengate rápido da tubagem: Empurre o desengate rápido da tubagem contra o cotovelo até encaixar com um estalido.
4. Bainhas de tecido: Passe as bainhas à volta da estrutura da máscara e pressione as correias uma contra a outra.

⊖ Nota: As costuras das bainhas devem ficar do lado de fora da estrutura.

5. Ligação à cabeça: Faça deslizar as presilhas para dentro das ranhuras da estrutura da máscara e dobre para trás.

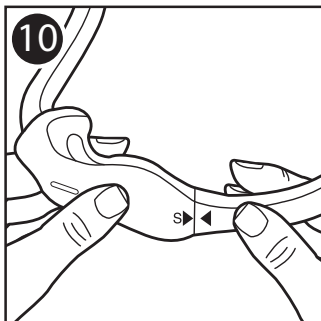
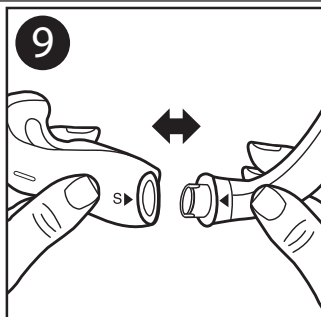

Nota: O logótipo da Philips Respironics ficará do lado de fora e virado para cima quando a montagem é corretamente efetuada.

Desmontagem

6. Ligação à cabeça: Desprenda as presilhas da ligação à cabeça e puxe através das ranhuras na estrutura da máscara.
7. Bainhas de tecido: Desaperte as correias e remova a estrutura da máscara.
8. Desengate rápido da tubagem: Puxe o desengate rápido da tubagem para fora do cotovelo.
9. Cotovelo: Puxe o cotovelo para fora da parte superior da estrutura.
10. Almofada: Puxe a almofada para fora da estrutura da máscara.

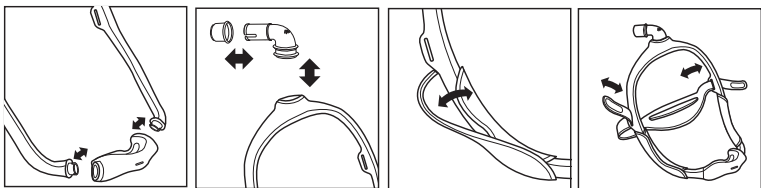

7 Informações para o médico e fornecedor de cuidados médicos

Utilização em múltiplos pacientes

Consulte no Guia de desinfeção para utilização profissional informações sobre reprocessamento entre pacientes num cenário clínico. A última versão do Guia de desinfeção está disponível em www.healthcare.philips.com ou contactando o Serviço de Apoio ao Cliente através do número +1-724-387-4000 ou a Respironics Deutschland através do número +49 (0)8152 9306-0.

Especificações

As especificações técnicas da máscara são fornecidas para o seu profissional de cuidados médicos determinar se a máscara é compatível com o seu dispositivo de terapia de CPAP ou com dois níveis.

⚠ Advertência: A utilização fora destas especificações poderá resultar numa terapia ineficaz.

Curva do fluxo de pressão

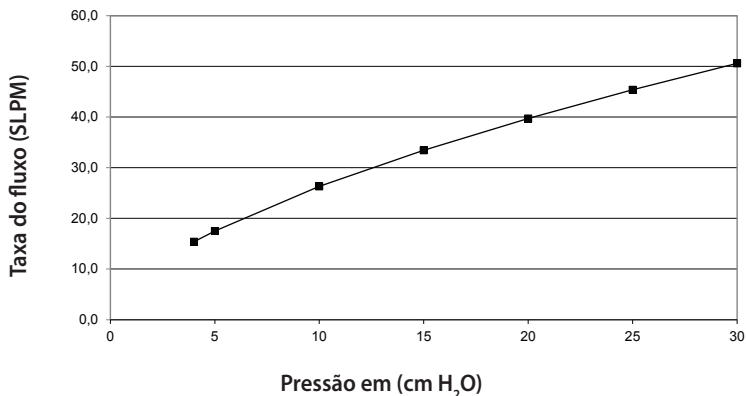

Resistência

Queda de pressão (cm H ₂ O)		a 50 SLPM	a 100 SLPM
Tamanho da almofada	S	1,1	4,0
	M	1,1	3,9
	L	1,0	3,7
	MW	0,9	3,4

Espaço morto

Tamanho da estrutura:	SM	MED	LG
Tamanho da almofada:	S: 74 ml	S: 77 ml	S: 79 ml
	M: 76 ml	M: 79 ml	M: 82 ml
	L: 80 ml	L: 83 ml	L: 86 ml
	MW: 81 ml	MW: 84 ml	MW: 87 ml

Níveis sonoros

Nível de potência sonora ponderada em A a 25 dBA

Nível de pressão sonora ponderada em A a 1 m 18 dBA

Eliminação

Elimine em conformidade com os regulamentos locais.

Condições de armazenamento

Temperatura: -20 °C a 60 °C

Humidade relativa: 15% a 95%, sem condensação

8 Garantia limitada

A Respironics, Inc. garante que os seus sistemas de máscara (incluindo a estrutura e a almofada da máscara) (o "Produto") não apresentam defeitos de fabrico e de materiais durante um período de noventa (90) dias a partir da data de aquisição (o "Período de garantia"). Se o Produto se avariar sob condições normais de utilização durante o Período de garantia e for devolvido à Respironics dentro do Período de garantia, a Respironics irá proceder à substituição do Produto. Esta garantia não é transferível e aplica-se apenas ao proprietário original do Produto. A opção de substituição mencionada anteriormente será o único recurso para a violação da garantia apresentada acima.

Esta garantia não cobre danos causados por acidentes, utilização indevida, abuso, negligência, alteração, incapacidade de utilizar ou efetuar a manutenção do Produto sob condições normais de utilização e em conformidade com os termos da literatura do produto, nem quaisquer outros defeitos não relacionados com os materiais ou com o fabrico.

Esta garantia não se aplica a qualquer Produto que possa ter sido reparado ou alterado por outra pessoa que não um técnico da Respironics. A Respironics renuncia a qualquer responsabilidade resultante de prejuízos económicos, perda de lucros, despesas gerais ou danos indiretos, consequenciais, especiais ou incidentais que possa ser reivindicada decorrente de qualquer venda ou utilização do Produto. Algumas jurisdições não permitem a exclusão ou limitação de danos incidentais ou consequenciais, por isso, a limitação ou exclusão acima poderá não se aplicar ao seu caso.

ESTA GARANTIA SUBSTITUI TODAS AS OUTRAS GARANTIAS EXPRESSAS. ALÉM DISSO, QUALQUER GARANTIA IMPLÍCITA, INCLUINDO QUALQUER GARANTIA DE COMERCIALIZAÇÃO OU ADEQUAÇÃO PARA UM DETERMINADO FIM, É ESPECIFICAMENTE RENUNCIADA. ALGUMAS JURISDIÇÕES NÃO PERMITEM A RENÚNCIA DE GARANTIAS IMPLÍCITAS, POR ISSO, A LIMITAÇÃO ACIMA PODERÁ NÃO SE APLICAR AO SEU CASO. ESTA GARANTIA CONCEDE DIREITOS LEGAIS ESPECÍFICOS AO UTILIZADOR, QUE PODERÁ TER IGUALMENTE OUTROS DIREITOS AO ABRIGO DAS LEIS APLICÁVEIS NA SUA JURISDIÇÃO ESPECÍFICA.

Para exercer os seus direitos ao abrigo desta garantia limitada, contacte o seu revendedor Respironics, Inc. autorizado ou a Respironics, Inc. através do endereço 1001 Murry Ridge Lane, Murrysville, Pennsylvania 15668, EUA, ou Respironics Deutschland GmbH & Co KG, Gewerbestraße 17, 82211 Herrsching, Alemanha.

DreamWear

Ρινική μάσκα με μαξιλαράκι κάτω από τη μύτη

Οδηγίες χρήσης - **EL**

1 Πληροφορίες σχετικά με την ασφάλεια

Προβλεπόμενη χρήση

Αυτή η ρινική μάσκα προορίζεται για την παροχή διασύνδεσης για την εφαρμογή θεραπείας CPAP ή θεραπείας δύο επιπέδων σε ασθενείς. Η μάσκα προορίζεται για χρήση σε έναν μόνο ασθενή στο σπίτι ή σε πολλούς ασθενείς σε περιβάλλον νοσοκομείου/ιδρύματος. Η μάσκα προορίζεται για χρήση σε ασθενείς (>30 kg) για τους οποίους έχει συνταγογραφηθεί θεραπεία CPAP ή θεραπεία δύο επιπέδων.

⚠ Σημείωση: Δεν κατασκευάζεται από λάτεξ από φυσικό καουτσούκ ή DEHP.

Σύμβολα



Κατασκευαστής



Όρια υγρασίας



Τιμή ελέγχου αντίστασης της συσκευής System One της Philips Respironics



Όρια θερμοκρασίας



Δεν κατασκευάζεται από λάτεξ από φυσικό καουτσούκ

⚠ Προειδοποιήσεις

- Αυτή η μάσκα δεν είναι κατάλληλη για την παροχή αερισμού για υποστήριξη της ζωής.
- Διακόψτε τη χρήση και επικοινωνήστε με το υγειονομικό προσωπικό εάν εμφανιστεί οποιοδήποτε από τα ακόλουθα συμπτώματα: ερυθρότητα του δέρματος, ερεθισμός, ενόχληση, θολή όραση ή ξηρότητα των ματιών.
- Διακόψτε τη χρήση και συμβουλευτείτε το υγειονομικό προσωπικό εάν εμφανιστεί οποιοδήποτε από τα ακόλουθα συμπτώματα: ασυνήθης ενόχληση στον θώρακα, δυσκολία στην αναπνοή, ισχυρός πονοκέφαλος, πόνος ή λοίμωξη στα μάτια.

- Διακόψτε τη χρήση και συμβουλευτείτε το υγειονομικό προσωπικό εάν εμφανιστεί οποιοδήποτε από τα ακόλουθα συμπτώματα: πόνος στα δόντια, τα ούλα ή την κάτω γνάθο. Η χρήση μάσκας ενδέχεται να επιδεινώσει μια υφιστάμενη οδοντική πάθηση.
- Μη σφίγγετε υπερβολικά τα λουράκια του κεφαλοδέτη. Παρακολουθείτε για σημεία υπερβολικού σφιξίματος, όπως υπερβολική ερυθρότητα, τραυματισμούς ή φούσκωμα του δέρματος γύρω από τα χείλη της μάσκας. Για την ανακούφιση των συμπτωμάτων, χαλαρώστε τα λουράκια του κεφαλοδέτη.
- Μην αποφράσετε και μη σφραγίζετε τις θύρες εκπνοής.

2 Τι περιέχεται στη συσκευασία

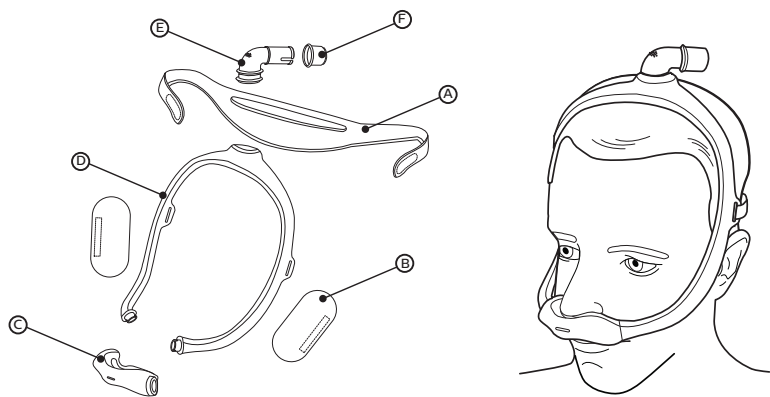

- (A) Κεφαλοδέτης
- (B) Υφασμάτινα περιβλήματα του πλαισίου μάσκας (προαιρετικά)
- (C) Μαξιλαράκι μάσκας (διατίθεται σε μεγέθη S, M, L, MW) με ενσωματωμένη εκπνοή (να μην αποφράσσεται)
- (D) Πλαίσιο μάσκας (διατίθεται σε μικρό (SM), μεσαίο (MED), μεγάλο (LG) μέγεθος)
- (E) Γωνία με ενσωματωμένη εκπνοή (να μην αποφράσσεται)
- (F) Γρήγορη αποδέσμευση σωλήνωσης (μπορεί να παραμένει στον σωλήνα της CPAP)

3 Πριν από τη χρήση

- Πλύνετε ολόκληρη τη μάσκα στο χέρι πριν από τη χρήση (ανατρέξτε στην ενότητα **Φροντίδα της μάσκας**).
- Πλύνετε το πρόσωπό σας. Μη χρησιμοποιείτε ενυδατικό προϊόν ή λοσιόν στα χέρια ή στο πρόσωπό σας.
- Επιθεωρήστε ολόκληρη τη μάσκα. Απορρίψτε και αντικαταστήστε τυχόν εξαρτήματα που έχουν υποστεί ζημιά ή φθορά.

4 Επίτευξη σωστής εφαρμογής

Υπολογισμός μεγέθους του μαξιλαριού

Διατίθενται τέσσερα μεγέθη μαξιλαριού (S, M, L, MW). Τοποθετήστε τον μετρητή μεγέθους του μαξιλαριού κάτω από τη μύτη σας (όπως απεικονίζεται).

✳ Συμβουλή: Για τη βέλτιστη απόδοση χρησιμοποιήστε το μικρότερο μαξιλαράκι που εφαρμόζει στη μύτη σας.

1. Κρατήστε το μετρητή μεγέθους σε οριζόντια θέση κάτω από τη μύτη σας. Το κατάλληλο μέγεθος μαξιλαριού αντιστοιχεί στην περιοχή του μετρητή όπου ακουμπά η εξωτερική πλευρά των ρουθουνιών σας και το άκρο της μύτης σας. Η χρήση ενός καθρέφτη ή ένα άλλο άτομο μπορεί να σας βοηθήσει στον υπολογισμό του μεγέθους.

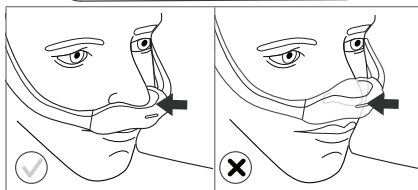
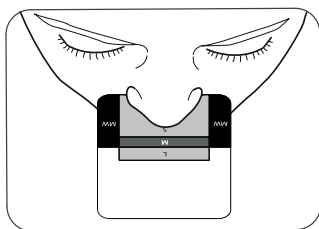

2. Το άνοιγμα του μαξιλαριού θα βρίσκεται ακριβώς κάτω από τα ρουθούνια σας. Το μαξιλαράκι θα αγκαλιάζει τη μύτη σας και η διαρροή θα είναι ελάχιστη.
3. Η μύτη σας δεν πρέπει να βρίσκεται ποτέ μέσα στο άνοιγμα του μαξιλαριού. Εάν οποιοδήποτε τμήμα του μαξιλαριού καλύπτει τη μύτη σας, τότε η τοποθέτησή του είναι εσφαλμένη. Μπορεί να χρειαστεί διαφορετικό μέγεθος μαξιλαριού.

Για πρόσθετες πληροφορίες, επικοινωνήστε με τον παροχέα οικιακής φροντίδας που σας παρακολουθεί.

Έλεγχος αντίστασης της συσκευής System One της Philips Respironics

Η χρήση της μάσκας σας μαζί με συσκευή System One της Philips Respironics παρέχει βέλτιστη άνεση. Ο παροχέας οικιακής φροντίδας ρυθμίζει αυτή την τιμή (X1) στη συσκευή σας.

Τοποθέτηση της μάσκας στο πρόσωπο

- 1 Με τη μάσκα συναρμολογημένη (ανατρέξτε στην ενότητα *Συναρμολόγηση*), τοποθετήστε το μαξιλαράκι κάτω από τη μύτη.
- 2 Τοποθετήστε το πλαίσιο στην κορυφή του κεφαλιού.
- * **Συμβουλή:** Για τον σωστό υπολογισμό του μεγέθους, ανατρέξτε στις ενότητες *Υπολογισμός μεγέθους του μαξιλαριού* και *Επιλογή πλαισίου μάσκας*.
- 3 Τραβήξτε τον κεφαλοδέτη πάνω από το πίσω μέρος του κεφαλιού.

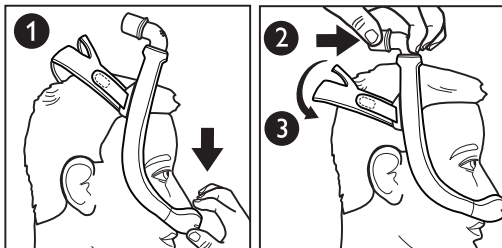

Ρύθμιση της μάσκας

- 4 Αποσπάστε τις γλωττίδες του κεφαλοδέτη από το ύφασμα. Ρυθμίστε το μήκος στα λουράκια. Πιέστε ξανά τις γλωττίδες στο ύφασμα για να τις ενώσετε πάλι.
- ⊖ **Σημείωση:** Μη σφίγγετε υπερβολικά τον κεφαλοδέτη. Σημεία υπερβολικού σφίξιματος είναι η ερυθρότητα, οι τραυματισμοί ή το φούσκωμα του δέρματος γύρω από τα χείλη της μάσκας.
- 5 Τοποθετήστε τη μάσκα στη θέση που εφαρμόζει άνετα.
- 6 Όταν τελειώσετε, η γωνία θα πρέπει να βρίσκεται στην κορυφή του κεφαλιού.

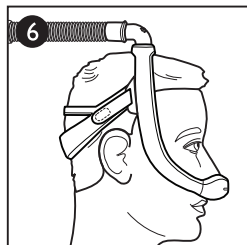
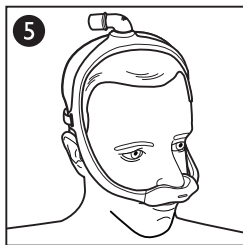
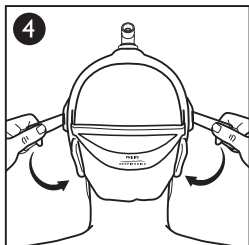

Υπολογισμός μεγέθους πλαισίου μάσκας

- Πλαίσιο μεσαίου (MED) μεγέθους
- Πλαίσιο μικρού (SM) μεγέθους
- Πλαίσιο μεγάλου (LG) μεγέθους

Το πλαίσιο μάσκας μεσαίου (MED) μεγέθους θα εφαρμόζει με άνεση στα περισσότερα πρόσωπα. Εάν το πλαίσιο MED δεν εφαρμόζει στο πρόσωπό σας, επικοινωνήστε με τον παροχέα οικιακής φροντίδας που σας παρακολουθεί για να εξετάσετε εάν ένα πλαίσιο μάσκας μικρού (SM) ή μεγάλου (LG) μεγέθους ανταποκρίνεται καλύτερα στις ανάγκες σας.

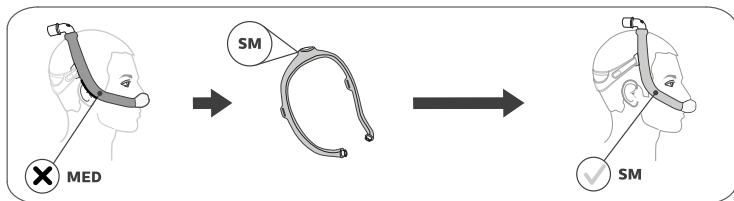
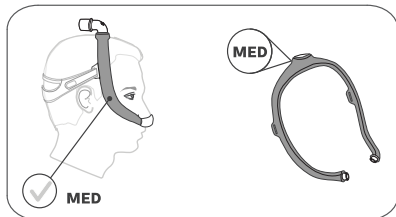

*** Συμβουλή:** Εάν το πλαίσιο της μάσκας πέφτει προς τα πίσω και βρίσκεται πολύ κοντά στα αυτιά σας, ίσως χρειάζεστε μικρότερο πλαίσιο μάσκας.

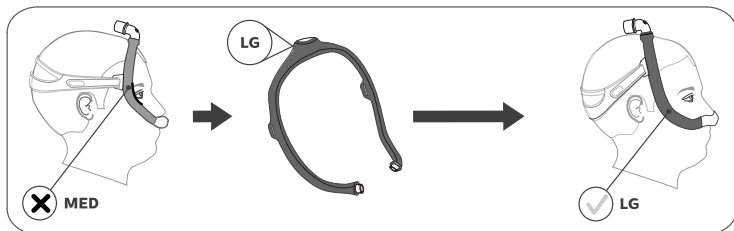

*** Συμβουλή:** Εάν το πλαίσιο της μάσκας πέφτει προς τα μπροστά στο κεφάλι σας και βρίσκεται πολύ κοντά στα μάτια σας, ίσως χρειάζεστε μεγαλύτερο πλαίσιο μάσκας.

Χρήση της μάσκας

1. Συνδέστε τη σωλήνωση της CPAP (συμπεριλαμβάνεται με τη συσκευή CPAP) στη γρήγορη αποδέσμευση σωλήνωσης πάνω στη γωνία.
2. Ενεργοποιήστε τη θεραπευτική συσκευή. Ξαπλώστε. Αναπνέετε κανονικά.
3. Πάρτε διάφορες στάσεις για τον ύπνο. Κινηθείτε μέχρι να είστε άνετα. Αν υπάρχει υπερβολική διαρροή αέρα, κάντε κάποιες τελικές ρυθμίσεις. Μια μικρή διαρροή αέρα είναι φυσιολογική.

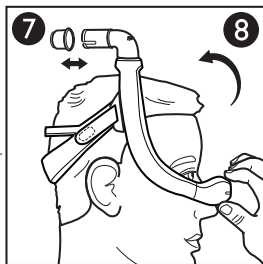

Γρήγορη αποδέσμευση σωλήνωσης

- 7 Η γωνία είναι εξοπλισμένη με μια γρήγορη αποδέσμευση σωλήνωσης. Τραβήξτε τη γρήγορη αποδέσμευση σωλήνωσης, οπότε θα απεμπλακεί από τη γωνία και θα απελευθερωθεί μαζί με τη σωλήνωση.

Αφαίρεση της μάσκας

- 8 Για να παραμείνει η μάσκα όπως την προσαρμόσατε στο πρόσωπό σας, αφαιρέστε την πιάνοντας το μαξιλαράκι και τραβώντας την προς τα μπροστά μακριά από τη μύτη σας. Στη συνέχεια, τραβήξτε το μαξιλαράκι και τη μάσκα προς τα πάνω, μακριά από το κεφάλι.

5 Φροντίδα της μάσκας

Οδηγίες καθαρισμού

Κάθε ημέρα: Πλύνετε στο χέρι τα μη υφασμάτινα μέρη.

Κάθε εβδομάδα: Πλύνετε στο χέρι τα υφασμάτινα μέρη.

1. Αποσυναρμολογήστε τη μάσκα (ανατρέξτε στην ενότητα **Αποσυναρμολόγηση**).
2. Βυθίστε τη μάσκα σε ζεστό νερό και πλύντε τη στο χέρι με υγρό απολυμαντικό απορρυπαντικό.

⊖ **Σημείωση:** Βεβαιωθείτε ότι δεν παραμένουν θύλακες αέρα μέσα στα μέρη της μάσκας ενώ είναι βυθισμένη.

3. Ξεπλύνετε σχολαστικά.

4. Απλώστε τον κεφαλοδέτη και τα υφασμάτινα περιβλήματα σε επίπεδη επιφάνεια ή σε σύρμα για να στεγνώσουν. Βεβαιωθείτε ότι ολόκληρη η μάσκα είναι στεγνή πριν από τη χρήση.

⊖ **Σημείωση:** Μην τοποθετείτε τα υφασμάτινα μέρη σε στεγνωτήριο.

⚠ **Προσοχή:** Οποιαδήποτε παρέκκλιση από αυτές τις οδηγίες μπορεί να επηρεάσει την απόδοση του προϊόντος.

⚠ **Προσοχή:** Μη χρησιμοποιείτε λευκαντικό, οινόπνευμα, διαλύματα καθαρισμού που περιέχουν λευκαντικό ή οινόπνευμα ή διαλύματα καθαρισμού που περιέχουν μαλακτικούς ή ενυδατικούς παράγοντες.

Οδηγίες για πλύση σε πλυντήριο πιάτων

Εκτός από το πλύσιμο στο χέρι, η μάσκα μπορεί να καθαρίζεται στο πλυντήριο πιάτων μία φορά την εβδομάδα.

⚠ Προσοχή: Για το πλύσιμο της μάσκας, χρησιμοποιείτε μόνο ήπιο υγρό απορρυπαντικό πιάτων.

1. Αφαιρέστε τα υφασμάτινα μέρη. Μην πλένετε τα υφασμάτινα μέρη σε πλυντήριο πιάτων.
2. Πλύνετε στο επάνω ράφι του πλυντηρίου πιάτων.

⊖ Σημείωση: Μη χρησιμοποιείτε τον κύκλο στεγνώματος του πλυντηρίου πιάτων.

3. Αφήστε να στεγνώσει στον αέρα. Βεβαιωθείτε ότι η μάσκα είναι στεγνή πριν από τη χρήση.

⚠ Προσοχή: Μη χρησιμοποιείτε λευκαντικό, οινόπνευμα, διαλύματα καθαρισμού που περιέχουν λευκαντικό ή οινόπνευμα ή διαλύματα καθαρισμού που περιέχουν μαλακτικούς ή ενυδατικούς παράγοντες.

6 Συναρμολόγηση και αποσυναρμολόγηση

Συναρμολόγηση

*** Συμβουλή:** Για τη σωστή συναρμολόγηση, ευθυγραμμίστε τα τρίγωνα στο μαξιλαράκι και στο πλαίσιο.

1. Μαξιλαράκι: Πιέστε το μαξιλαράκι μέσα στο πλαίσιο της μάσκας έως ότου εφαρμόσει στη θέση του κάνοντας έναν ήχο κλικ. **9 10**

⊖ Σημείωση: Το τελικό άκρο του μαξιλαριού και το άνοιγμα του πλαισίου της μάσκας έχουν σχήμα «D». Το τελικό άκρο του μαξιλαριού θα πρέπει να ταιριάζει με το πλαίσιο.

2. Γωνία: Εισαγάγετε τη γωνία στην κορυφή του πλαισίου της μάσκας.
3. Γρήγορη αποδέσμευση σωλήνωσης: Σπρώξτε τη γρήγορη αποδέσμευση σωλήνωσης μέσα στη γωνία έως ότου εφαρμόσει στη θέση της κάνοντας έναν ήχο κλικ.

4. Υφασμάτινα περιβλήματα: Τυλίξτε τα περιβλήματα γύρω από το πλαίσιο της μάσκας και πιέστε μεταξύ τους τα λουράκια.

⊖ Σημείωση: Οι ραφές των περιβλημάτων θα πρέπει να βρίσκονται στην εξωτερική πλευρά του πλαισίου.

5. Κεφαλοδέτης: Περάστε τις γλωττίδες μέσα στις υποδοχές στο πλαίσιο της μάσκας και διπλώστε τις προς τα πίσω.

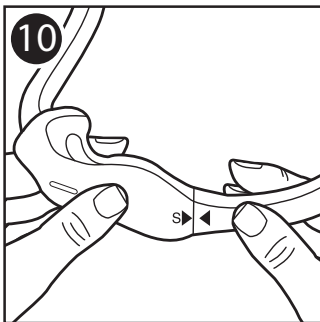
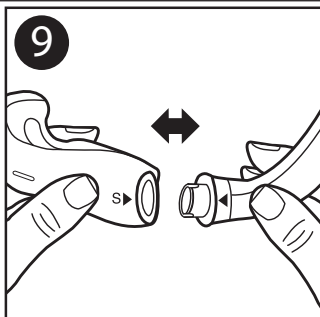

Σημείωση: Όταν η συναρμολόγηση είναι σωστή, ο λογότυπος της Philips Respirionics θα βρίσκεται στην εξωτερική πλευρά και θα είναι στραμμένος προς τα επάνω.

Αποσυναρμολόγηση

6. Κεφαλοδέτης: Ξεκουμπώστε τις γλωττίδες του κεφαλοδέτη και τραβήξτε τις μέσω των υποδοχών στο πλαίσιο της μάσκας.
7. Υφασμάτινα περιβλήματα: Ξεκουμπώστε τα λουράκια και αφαιρέστε τα υφασμάτινα περιβλήματα από το πλαίσιο της μάσκας.
8. Γρήγορη αποδέσμευση σωλήνωσης: Τραβήξτε τη γρήγορη αποδέσμευση σωλήνωσης από τη γωνία.
9. Γωνία: Τραβήξτε τη γωνία από το πάνω μέρος του πλαισίου.
10. Μαξιλάρaki: Τραβήξτε το μαξιλάρaki από το πλαίσιο της μάσκας.

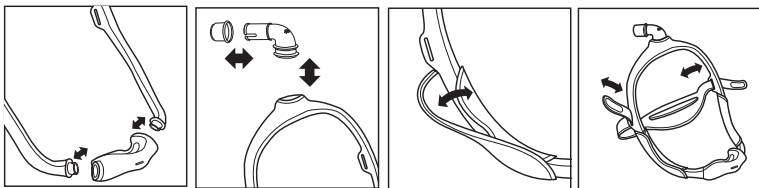

7 Πληροφορίες για τους παροχείς οικιακής φροντίδας και τους κλινικούς ιατρούς

Χρήση σε πολλούς ασθενείς

Ανατρέξτε στον Οδηγό απολύμανσης για επαγγελματίες χρήστες για την επανεπεξεργασία μεταξύ ασθενών σε κλινικό περιβάλλον. Μπορείτε να έχετε πρόσβαση στην τελευταία έκδοση του Οδηγού απολύμανσης στη διαδικτυακή τοποθεσία www.healthcare.philips.com ή επικοινωνώντας με το τμήμα εξυπηρέτησης πελατών στον αριθμό τηλεφώνου +1-724-387-4000 ή με την Respirionics Deutschland στον αριθμό τηλεφώνου +49 (0)8152 9306-0.

Προδιαγραφές

Οι τεχνικές προδιαγραφές της μάσκας παρέχονται ώστε να προσδιοριστεί από το υγειονομικό προσωπικό εάν είναι συμβατή με τη θεραπευτική σας συσκευή CPAP ή δύο επιπέδων.

⚠ Προειδοποίηση: Τυχόν χρήση κατά την οποία δεν πληρούνται αυτές οι προδιαγραφές ενδέχεται να οδηγήσει σε μη αποτελεσματική θεραπεία.

Καμπύλη πίεσης-ροής

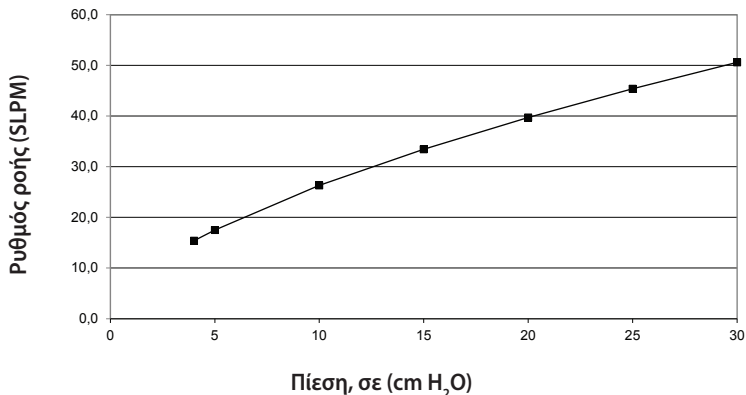

Αντίσταση

Πτώση πίεσης (cm H ₂ O)		στα 50 SLPM	στα 100 SLPM
Μέγεθος μαξιλαριού	S	1,1	4,0
	M	1,1	3,9
	L	1,0	3,7
	MW	0,9	3,4

Νεκρός χώρος

Μέγεθος πλαισίου:	SM	MED	LG
Μέγεθος μαξιλαριού:	S: 74 ml	S: 77 ml	S: 79 ml
	M: 76 ml	M: 79 ml	M: 82 ml
	L: 80 ml	L: 83 ml	L: 86 ml
	MW: 81 ml	MW: 84 ml	MW: 87 ml

Επίπεδα έντασης ήχου

Επίπεδο ισχύος ήχου σταθμισμένο βάσει συχνότητας A 25 dBA

Επίπεδο πίεσης ήχου σταθμισμένο βάσει συχνότητας A στο 1 m 18 dBA

Απόρριψη

Απορρίψτε το προϊόν σύμφωνα με τους τοπικούς κανονισμούς.

Συνθήκες φύλαξης

Θερμοκρασία: -20 °C έως 60 °C

Σχετική υγρασία: 15% έως 95%, χωρίς συμπύκνωση υδρατμών

8 Περιορισμένη εγγύηση

Η Respironics, Inc. εγγυάται ότι τα συστήματα μασκών της (συμπεριλαμβανομένου του πλαισίου της μάσκας και του μαξιλαριού) (το «Προϊόν») θα είναι απαλλαγμένα από ελαττώματα στην κατασκευή και τα υλικά για χρονική περίοδο ενενήντα (90) ημερών από την ημερομηνία αγοράς (η «Περίοδος εγγύησης»). Αν το Προϊόν παρουσιάσει βλάβη, υπό φυσιολογικές συνθήκες χρήσης, στη διάρκεια της Περιόδου εγγύησης, το Προϊόν επιστρέφεται στη Respironics εντός της Περιόδου εγγύησης και η Respironics θα αντικαταστήσει το Προϊόν. Η παρούσα εγγύηση δεν είναι μεταβιβάσιμη και ισχύει μόνο για τον αρχικό κάτοχο του Προϊόντος. Το προαναφερθέν διορθωτικό μέτρο της αντικατάστασης θα είναι το μόνο διορθωτικό μέτρο για την παράβαση της προαναφερθείσας εγγύησης.

Αυτή η εγγύηση δεν καλύπτει ζημιά που προκαλείται από ατύχημα, εσφαλμένη χρήση, κατάχρηση, αμέλεια, αλλοίωση, αδυναμία χρήσης ή συντήρησης του Προϊόντος υπό συνθήκες φυσιολογικής χρήσης και σε συμφωνία με τους όρους που αναφέρονται στη βιβλιογραφία του προϊόντος, καθώς και άλλα ελαττώματα που δεν σχετίζονται με υλικά ή εργασία.

Η παρούσα εγγύηση δεν ισχύει για κανένα Προϊόν που μπορεί να έχει επιδιορθωθεί ή τροποποιηθεί από κάποιον άλλον πέραν της Respironics. Η Respironics αποποιείται κάθε υπαιτιότητα για οικονομική απώλεια, απώλεια κερδών, έμμεσες ή παρεπόμενες, ειδικές ή έκτακτες ζημιές, οι οποίες ενδέχεται να αξιωθεί ότι απορρέουν από την πώληση ή τη χρήση του Προϊόντος. Ορισμένες δικαιοδοσίες δεν επιτρέπουν την εξαίρεση ή τον περιορισμό των έκτακτων ή παρεπόμενων ζημιών, οπότε ο παραπάνω περιορισμός ή εξαίρεση ενδέχεται να μην ισχύει για εσάς.

ΑΥΤΗ Η ΕΓΓΥΗΣΗ ΠΑΡΕΧΕΤΑΙ ΣΤΗ ΘΕΣΗ ΚΑΘΕ ΑΛΛΗΣ ΡΗΤΗΣ ΕΓΓΥΗΣΗΣ, ΕΠΙΠΛΕΟΝ, ΑΠΟΠΟΙΟΥΜΑΣΤΕ ΕΙΔΙΚΑ ΟΠΟΙΑΔΗΠΟΤΕ ΣΙΩΠΗΡΗ ΕΓΓΥΗΣΗ, ΣΥΜΠΕΡΙΛΑΜΒΑΝΟΜΕΝΗΣ ΤΥΧΟΝ ΕΓΓΥΗΣΗΣ ΕΜΠΟΡΕΥΣΙΜΟΤΗΤΑΣ Ή ΚΑΤΑΛΛΗΛΟΤΗΤΑΣ ΓΙΑ ΣΥΓΚΕΚΡΙΜΕΝΟ ΣΚΟΠΟ. ΟΡΙΣΜΕΝΕΣ ΔΙΚΑΙΟΔΟΣΙΕΣ ΔΕΝ ΕΠΙΤΡΕΠΟΥΝ ΤΙΣ ΑΠΟΠΟΙΗΣΕΙΣ ΕΥΘΥΝΩΝ Ή ΤΙΣ ΣΙΩΠΗΡΕΣ ΕΓΓΥΗΣΕΙΣ, ΟΠΟΤΕ Ο ΠΑΡΑΠΑΝΩ ΠΕΡΙΟΡΙΣΜΟΣ ΕΝΔΕΧΕΤΑΙ ΝΑ ΜΗΝ ΙΣΧΥΕΙ ΓΙΑ ΕΣΑΣ. ΑΥΤΗ Η ΕΓΓΥΗΣΗ ΣΑΣ ΠΑΡΕΧΕΙ ΣΥΓΚΕΚΡΙΜΕΝΑ ΝΟΜΙΜΑ ΔΙΚΑΙΩΜΑΤΑ ΚΑΙ ΕΝΔΕΧΕΤΑΙ ΝΑ ΔΙΑΘΕΤΕΤΕ ΚΑΙ ΑΛΛΑ ΔΙΚΑΙΩΜΑΤΑ ΣΥΜΦΩΝΑ ΜΕ ΤΗΝ ΙΣΧΥΟΥΣΑ ΝΟΜΟΘΕΣΙΑ ΣΤΗ ΔΙΚΑΙΟΔΟΣΙΑ ΣΑΣ.

Για να ασκήσετε τα δικαιώματά σας που προβλέπει αυτή η περιορισμένη εγγύηση, επικοινωνήστε με τον τοπικό εξουσιοδοτημένο αντιπρόσωπο της Respirationics, Inc. ή με τη Respirationics, Inc. στη διεύθυνση 1001 Murry Ridge Lane, Murrysville, Pennsylvania 15668, Η.Π.Α., ή με τη Respirationics Deutschland GmbH & Co KG, Gewerbestraße 17, 82211 Herrsching, Γερμανία.

DreamWear

Nasalmaske med pude under næsen

Brugsanvisning – **DA**

1 Sikkerhedsinformationer

Beregnet anvendelse

Denne nasalmaske er beregnet til at fungere som interface til CPAP- eller bi-level-behandling af patienter. Masken er til brug på én patient i hjemmet eller til anvendelse på mere end én patient på hospitaler/institutioner. Masken anvendes på patienter (>30 kg), for hvem CPAP- eller bi-level-behandling er blevet ordineret.

Bemærk: Ikke fremstillet med naturgummilatex eller DEHP.

Symboler



Producent



Fugtighedsgrænser



Philips Respironics System One-modstandskontrolværdi



Temperaturgænser



Ikke fremstillet med naturlig gummilatex

⚠ Advarsler

- Denne maske er ikke egnet til at give kunstigt åndedræt.
- Stop brug, og kontakt sundhedspersonalet, hvis et af følgende symptomer forekommer: hudrødmen, irritation, ubehag, sløret syn eller udtørring af øjnene.
- Stop brug, og kontakt sundhedspersonalet, hvis et af følgende symptomer forekommer: usædvanligt ubehag i brystet, stakåndethed, alvorlig hovedpine, øjensmerter eller øjeninfektioner.

- Stop brug, og kontakt sundhedspersonalet, hvis et af følgende symptomer forekommer: ømhed i tænder, gummer eller kæbe. Brug af en maske kan forværre en allerede eksisterende dental tilstand.
- Hovedudstyrets stropper må ikke spændes for stramt. Hold øje med tegn på overstramning, f.eks. kraftig rødmen, sår eller udbulinger i huden rundt om maskens kanter. Løsn hovedudstyrets stropper for at afhjælpe symptomerne.
- Udåndingsportene må ikke blokeres eller forsegles.

2 Hvad er der i pakken

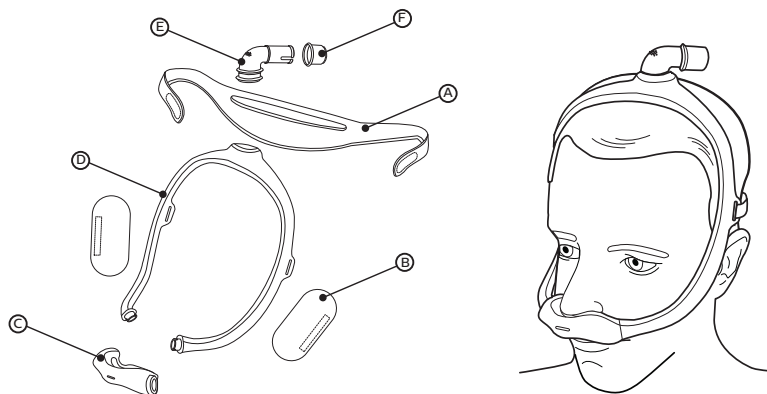

- (A) Hovedudstyr
- (B) Stofmanchetter til maskeramme (valgfrít)
- (C) Maskepude (fås i S, M, L og MW) med indbygget udånding (må ikke blokeres)
- (D) Maskeramme (fås i lille (SM), medium (MED) og stor (LG))
- (E) Vinkelrør med indbygget udånding (må ikke blokeres)
- (F) Lynudløser til slange (kan forblive i CPAP-slangen)

3 Før anvendelse

- Vask hele masken i hånden inden anvendelse første gang (se afsnittet *Pasning af masken*).
- Vask ansigtet. Undlad at bruge fugtighedscreme eller lotion på hænder eller ansigt.
- Inspicer hele masken. Bortskaf og udskift beskadigede eller slidte dele.

4 Sådan opnås den rette tilpasning

Størrelsesmåling af puden

Der findes fire pudestørrelser (S, M, L, MW). Anbring pudestørrelsesmåleren under næsen (som vist).

Tip: For at sikre den bedst mulige ydeevne anvendes den mindste pude, der passer til din næse.

1. Hold måleren vandret under næsen, og vælg pude på basis af, hvor næseborenes ydre kant og næsespidsen berører måleren. Et spejl eller en anden person kan være en hjælp ved målingen.
2. Pudeåbningen skal være direkte under dine næsebor. Puden skal slutte til næsen, så udsivningen bliver minimal.
3. På intet tidspunkt må næsen være inde i pudeåbningen. Hvis en del af puden overlapper næsen, sidder puden ikke korrekt. Der skal måske bruges en anden pudestørrelse.

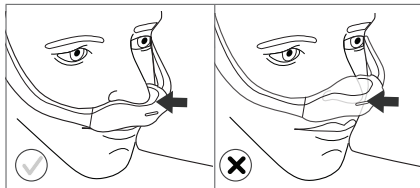
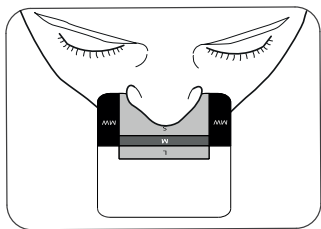

Kontakt sundhedsmedarbejderen for yderligere informationer.

Philips Respironics System One-modstandskontrol

Når den kombineres med en Philips Respironics-System One-anordning, yder din maske optimal komfort. Sundhedsmedarbejderen indstiller denne værdi (X1) på anordningen.

Påsætning af masken

- 1 Når masken er samlet (se afsnittet *Samling*), anbringes puden under næsen.
- 2 Anbring rammen ovenpå hovedet.
- * **Tip:** Se afsnittene *Størrelsesmåling af puden* og *Valg af maskeramme* for at opnå korrekt størrelsesmåling.
- 3 Træk hovedudstyret ned bag på hovedet.

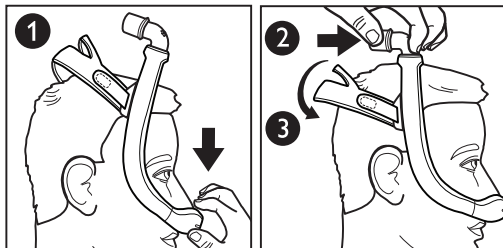

Justering af masken

- 4 Træk fligene på hovedudstyret fra stoffet. Juster stroppernes længde. Tryk fligene tilbage på stoffet for at sætte dem fast igen.
- ≡ **Bemærk:** Stram ikke hovedudstyret for meget. Tegn på overstramning omfatter rødmen, sår eller udbulende hud omkring maskens kanter.
- 5 Tilpas masken, indtil den sidder behageligt.
- 6 Når den sidder korrekt, skal vinkelrøret ligge ovenpå hovedet.

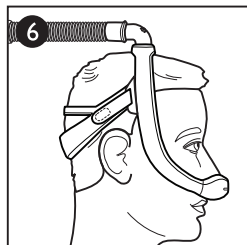
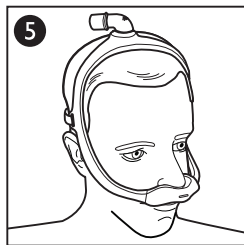
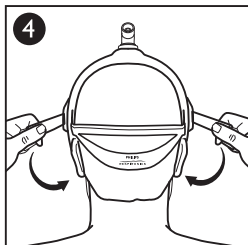

Størrelsesmåling af maskeramme

- Medium (MED)
- Lille (SM)
- Stor (LG)

Maskerammen i medium (MED)-størrelse sidder komfortabelt på de fleste ansigter. Hvis MED-rammen ikke passer til dit ansigt, kan du kontakte sundhedsmedarbejderen for at tjekke, om en lille (SM) eller en stor (LG) maskeramme passer dig bedre.

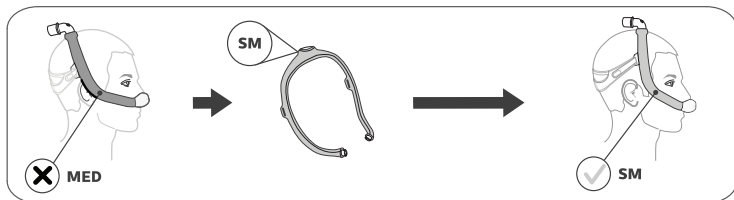
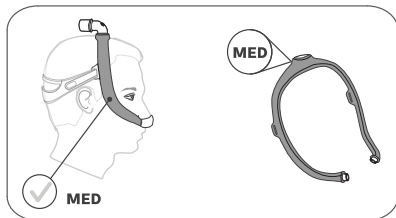

Tip: Hvis maskerammen falder bagud og sidder for tæt på dine ører, har du formentlig brug for en mindre maskeramme.

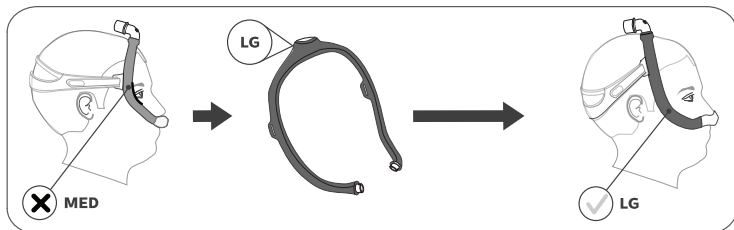

Tip: Hvis maskerammen falder fremover og sidder for tæt på dine øjne, har du formentlig brug for en større maskeramme.

Brug af masken

1. Slut CPAP-slangen (der fulgte med din CPAP-anordning) til lynudløseren på vinkelrøret.
2. Tænd for behandlingsanordningen. Læg dig ned. Træk vejret normalt.
3. Indtag forskellige sovestillinger. Flyt dig, indtil du ligger godt. Foretag en sidste justering, hvis der er for store luftlækager. Lidt luftlækage er normalt.

Lynudløser til slange

- 7 Vinkelrøret er udstyret med en lynudløser. Træk i slangens lynudløser, så den kobles fra vinkelrøret og kommer af sammen med slangen.

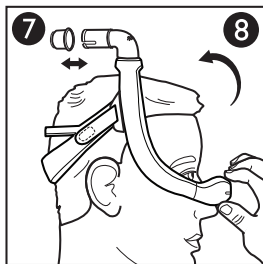

Aftagning af masken

- 8 For at bevare dine justeringer skal du tage masken af ved at tage fat i puden og trække den væk fra næsen. Træk derefter pudsen og masken opad og af.

5 Pasning af masken

Rengøringsanvisninger

Daglig: Vask de dele, der ikke er af stof, i hånden.

Ugentlig: Vask de dele, der er af stof, i hånden.

1. Adskil masken (se afsnittet **Adskillelse**).
 2. Nedsænk masken, og vask den i hånden i varmt vand med flydende opvaskemiddel.
- ⊖ **Bemærk:** Kontrollér, at der ikke er nogen lufthuller i maskedelene, når den nedsænkes.
3. Skyl grundigt.
 4. Læg hovedudstyret og af stofmanchetterne fladt ned, eller hæng dem op på en tørresnor. Sørg for, at hele masken er tør, inden den anvendes.
- ⊖ **Bemærk:** Delene af stof må ikke kommes i tørretumbleren.
- ⚠ **Forsigtig:** Enhver afvigelse fra disse anvisninger kan forringe produktets funktion.
- ⚠ **Forsigtig:** Der må ikke anvendes blegemiddel, sprit, rengøringsmidler, der indeholder blegemiddel eller sprit eller rengøringsmidler, der indeholder conditioner eller fugtighedscreme.

Anvisninger for vask med opvaskemiddel

Ud over at blive vasket i hånden kan masken rengøres i opvaskemaskinen en gang om ugen.

⚠ Forsigtig: Der må kun bruges et mildt, flydende opvaskemiddel til at vaske masken.

1. Fjern delene af stof. Delene af stof må ikke vaskes i opvaskemaskinen.
2. Vask dem på øverste bakke i opvaskemaskinen.

⊖ Bemærk: Der må ikke bruges tørrecyklus i opvaskemaskinen.

3. Lad dem lufttørre. Sørg for, at masken er tør, inden den anvendes.

⚠ Forsigtig: Der må ikke anvendes blegemiddel, sprit, rengøringsmidler, der indeholder blegemiddel eller sprit eller rengøringsmidler, der indeholder conditioner eller fugtighedscreme.

6 Samling og adskillelse

Samling

*** Tip:** Ret trekanten på puden og rammen, så de monteres korrekt.

1. Pude: Tryk på maskerammen, indtil puden klikker på plads. **9 10**

⊖ Bemærk: Pudens ende og maskeramens åbning er **D**-formet. Pudens ende skal passe til rammen.

2. Vinkelrør: Indsæt det øverst på maskerammen.

3. Lynudløser til slange: Skub lynudløseren til slangen ned på vinkelrøret, indtil den klikker på plads.

4. Stofmanchetter: Vikl manchetterne rundt om maskerammen, og tryk stripsene sammen.

⊖ Bemærk: Manchetsømmene skal sidde udenpå rammen.

5. Hovedudstyr: Før fligene ind i maskeramens åbninger, og fold dem bagud.

⊖ Bemærk: Når den er samlet korrekt, vil Philips Respironics' logo sidde udenpå og vende opad.

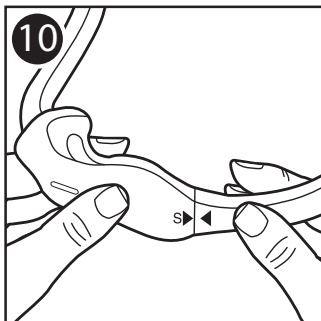
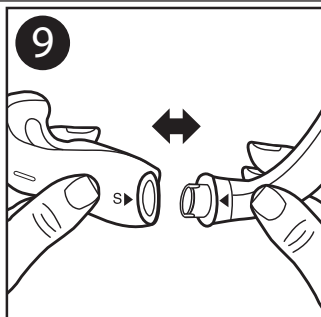

Adskillelse

6. Hovedudstyr: Frigør hovedudstyrets flige, og træk dem igennem åbningerne i maskerammen.
7. Stofmanchetter: Frigør stripsene, og tag dem af maskerammen.
8. Lynudløser til slange: Træk lynudløseren til slange væk fra vinkelrøret.
9. Vinkelrør: Træk vinkelrøret væk fra rammens top.
10. Pude: Træk puden væk fra maskerammen.

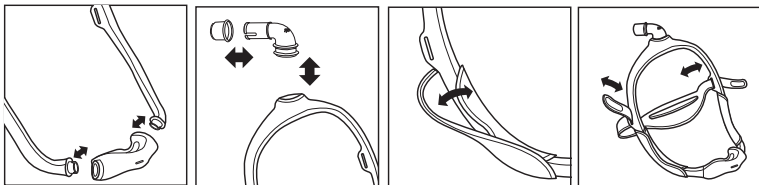

7 Information til sundhedsmedarbejder og kliniker

Anvendelse på mere end én patient

Følg Desinfektionsvejledning til professionel brug til genklargøring mellem hver patient i et klinisk miljø. Du kan få adgang til den seneste version af Desinfektionsvejledningen på www.healthcare.philips.com eller ved at kontakte kundeservice på +1-724-387-4000 eller Respironics Deutschland på +49 (0)8152 9306-0.

Specifikationer

Maskens tekniske specifikationer gives for at dit sundhedspersonale kan bestemme, hvorvidt den er kompatibel med dit CPAP- eller din bi-level-behandlingsanordning.

⚠ Advarsel: Hvis masken anvendes uden for disse specifikationer, kan det medføre, at der ikke opnås effektiv behandling.

Trykflowkurve

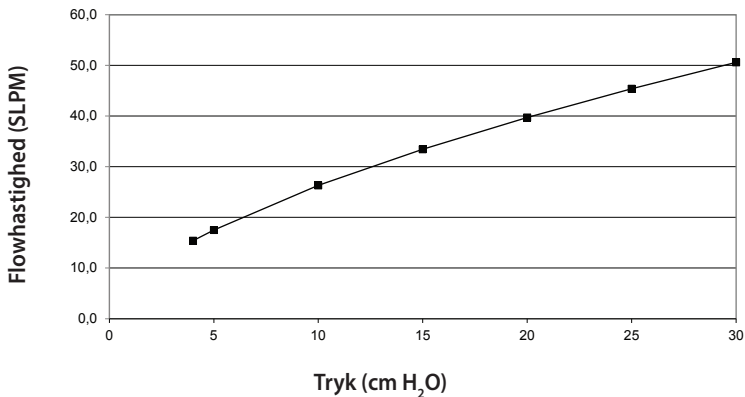

Modstand

Trykfald (cm H ₂ O)		ved 50 SLPM	ved 100 SLPM
Pudens størrelse	S	1,1	4,0
	M	1,1	3,9
	L	1,0	3,7
	MW	0,9	3,4

Deadspace

Rammens størrelse:	SM	MED	LG
Pudens størrelse:	S: 74 ml	S: 77 ml	S: 79 ml
	M: 76 ml	M: 79 ml	M: 82 ml
	L: 80 ml	L: 83 ml	L: 86 ml
	MW: 81 ml	MW: 84 ml	MW: 87 ml

Lydniveauer

A-vægtet lydeffektniveau 25 dBA

A-vægtet lydtrykniveau ved 1 m 18 dBA

Bortskaffelse

Skal bortskaffes i overensstemmelse med lokale bestemmelser.

Opbevaringsforhold

Temperatur: -20 °C til 60 °C

Relativ fugtighed: 15 % til 95 %, ikke-kondenserende

8 Begrænset garanti

Respironics, Inc. garanterer, at deres maskesystemer (herunder maskeramme og pude) ("Produktet") er fri for fabriktions- og materialefejl i en tidsperiode på halvfems (90) dage fra købsdatoen ("Garantiperioden"). Hvis Produktet svigter under normale brugsforhold i løbet af Garantiperioden, og Produktet sendes tilbage til Respironics inden for Garantiperioden, vil Respironics udskifte Produktet. Denne garanti kan ikke overføres, og den gælder kun for den oprindelige ejer af Produktet. Den ovenstående afhjælpning ved udskiftning vil være det eneste retsmiddel for brud på den ovenstående garanti.

Garantien gælder ikke for beskadigelse, der er forårsaget af uheld, forkert brug, misbrug, uagtsomhed, funktionsændring, forsømmelse af at bruge eller vedligeholde Produktet under normale brugsforhold i overensstemmelse med vilkårene i anvisningerne til produktet samt andre defekter, som ikke har relation til materialer eller forarbejdning.

Garantien gælder ikke for et Produkt, der kan være blevet repareret eller ændret af nogen anden end Respironics. Respironics fralægger sig ethvert ansvar for økonomisk tab, profittab, administrationsomkostninger eller indirekte, påfølgende, specielle eller hændelige skader, som kan hævdes at være opstået ved ethvert salg eller brug af Produktet. Visse retskredse tillader ikke eksklusion eller begrænsning af hændelige eller følgeskader, og derfor gælder denne begrænsning måske ikke for dig.

DENNE GARANTI TRÆDER I STEDET FOR ALLE ANDRE UDTRYKTE GARANTIER. HERUDOVER FRALÆGGES UDTRYKKELT ANSVARET FOR ENHVER UNDERFORSTÅET GARANTI, HERUNDER ENHVER GARANTI FOR SALGBARHED ELLER EGNETHED TIL ET SPECIFIKT FORMÅL. VISSE RETSKREDESE TILLADER MULIGVIS IKKE FRASKRIVELSE AF UNDERFORSTÅEDE GARANTIER, OG DERFOR GÆLDER OVENSTÅENDE BEGRÆNSNINGER MULIGVIS IKKE FOR DIG. DENNE GARANTI GIVER DIG BESTEMTE JURIDISKE RETTIGHEDER, OG DU HAR MÅSKE OGSÅ ANDRE RETTIGHEDER I HENHOLD TIL LOVE, SOM GÆLDER I DIN SPECIFIKKE RETSKREDS.

For at benytte dig af dine rettigheder under denne begrænsede garanti skal du kontakte din lokale autoriserede forhandler af Respironics, Inc. eller Respironics, Inc. på adressen 1001 Murry Ridge Lane, Murrysville, Pennsylvania 15668, USA, eller Respironics Deutschland GmbH & Co KG, Gewerbestraße 17, 82211 Herrsching, Tyskland.

DreamWear

Neusmasker met kussen onder de neus

Gebruiksaanwijzing - **NL**

1 Veiligheidsinformatie

Beoogd gebruik

Dit neusmasker is bedoeld als verbindende component tussen een CPAP- of bi-niveau-therapieapparaat en een patiënt. Het masker dient uitsluitend voor gebruik door één patiënt thuis of voor gebruik door meerdere patiënten in een ziekenhuis/instelling. Het masker is bedoeld voor gebruik door patiënten van meer dan 30 kg bij wie CPAP- of bi-niveau-therapie is voorgeschreven.

 **Opmerking:** bevat geen latex van natuurlijk rubber of DEHP.

Symbolen



Fabrikant



Vochtigheidslimieten



Philips Respironics System One-
weerstandregelingswaarde



Temperatuurlimieten



Bevat geen latex van natuurlijk
rubber

Waarschuwingen

- Dit masker is niet geschikt voor gebruik met beademingsapparatuur.
- Als een van de volgende symptomen zich voordoet, dient u per direct het apparaat niet meer te gebruiken en contact op te nemen met uw gezondheidszorgdeskundige: roodheid van de huid, irritatie, ongemak, wazig zicht, of droge ogen.
- Als een van de volgende symptomen zich voordoet, dient u per direct het apparaat niet meer te gebruiken en contact op te nemen met uw gezondheidszorgdeskundige: onprettig gevoeld op de borst, kortademigheid, ernstige hoofdpijn, oogpijn of ooginfecties.

- Als een van de volgende symptomen zich voordoet, dient u per direct het apparaat niet meer te gebruiken en contact op te nemen met uw gezondheidszorgdeskundige: pijnlijke tanden, pijnlijk tandvlees of pijnlijke kaken. Het gebruik van een masker kan een bestaande aandoening van de tanden verergeren.
- Trek de banden van de hoofdband niet te strak aan. Controleer op tekenen van te strak aantrekken, zoals overmatige roodheid, zweren of opbollen van de huid rondom de randen van het masker. Zet de banden van de hoofdband minder strak vast om de symptomen te verminderen.
- Blokkeer de uitademingspoorten niet en dicht deze niet af.

2 Waar bestaat het pakket uit?

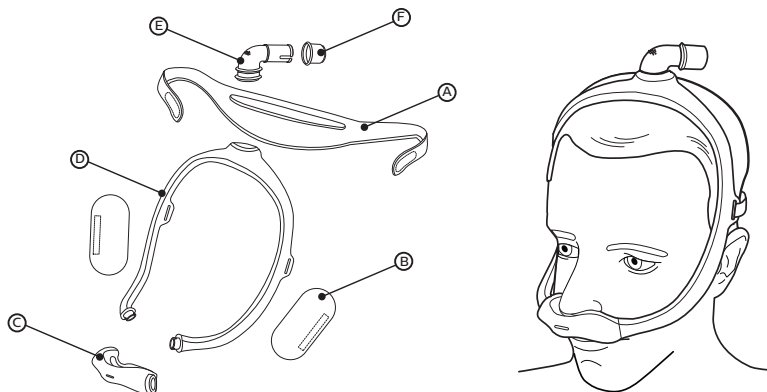

- (A) Hoofdband
- (B) Stoffen huls voor maskerframe (optioneel)
- (C) Maskerkussens (beschikbaar in S, M, L, MW) met ingebouwde uitademingspoorten (niet blokkeren)
- (D) Maskerframe (beschikbaar in klein (SM), medium (MED), groot (LG))
- (E) Elleboog met ingebouwde uitademing (niet blokkeren)
- (F) Snelvrijgave voor slang (kan in de CPAP-slang blijven)

3 Vóór gebruik

- Was voorafgaand aan gebruik het gehele masker met de hand (zie hoofdstuk *Reiniging masker*).
- Was uw gezicht. Breng geen vochtinbrengend middel of lotion op uw handen of gezicht aan.
- Inspecteer het hele masker. Gooi onderdelen indien nodig weg en vervang deze als ze beschadigd of versleten zijn.

4 De perfecte pasvorm verkrijgen

De juiste maat kussen uitkiezen

Er zijn vier kussenmaten beschikbaar (S, M, L, MW). Plaats de kussenmaatmeter onder uw neus (zoals wordt afgebeeld).

❁ **Tip:** gebruik voor de beste prestaties het kleinste kussen dat onder uw neus past.

1. Houd de maatbepaler horizontaal onder uw neus en selecteer de kussenmaat op basis van waar de randen van uw neusvleugels en de punt van uw neus de maatbepaler raken. U kunt hiervoor een spiegel gebruiken of iemand anders vragen om te helpen.
2. De kussenopening dient zich direct onder uw neusvleugels te bevinden. De kussen zit tegen uw neus aan en er zal maar weinig lucht kunnen ontsnappen.
3. Uw neus mag zich nooit in de kussenopening bevinden. Als er enig deel van het kussen overlapt met uw neus, dan wordt het kussen niet op de juiste manier gedragen. U heeft dan mogelijk een andere maat kussen nodig.

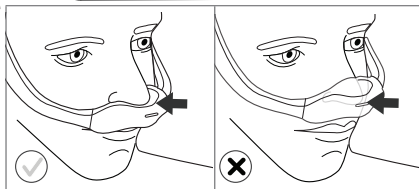
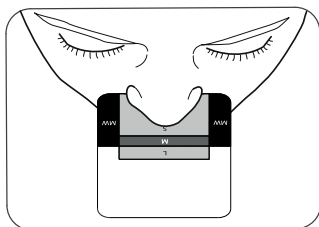

Neem voor aanvullende informatie contact op met uw gezondheidszorgleverancier.

Philips Respironics System One-weerstandregeling

Het gebruiken van uw masker in combinatie met een Philips Respironics System One-apparaat zorgt voor een optimaal comfort. De leverancier stelt deze waarde (X1) in op uw apparaat.

Het masker aanbrengen

- 1 Plaats, met het masker volledig gemonteerd (zie hoofdstuk *Monteren*), het kussen onder de neus.
- 2 Plaats het frame boven op het hoofd.
- * **Tip:** voor het uitkiezen van de juiste maat raadpleegt u de hoofdstukken *De juiste maat kussen uitkiezen* en *Maskerframekeuze*.
- 3 Trek de hoofdband over de achterkant van het hoofd.

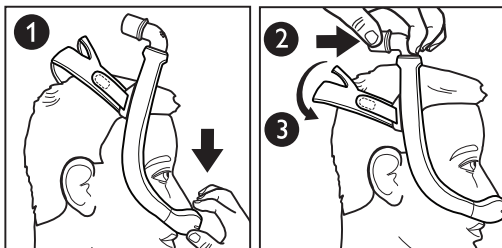

Masker afstellen

- 4 Haal de hoofdbandlipjes los van de stof. Pas de lengte van de banden aan. Druk de hoofdbandlipjes opnieuw tegen de stof aan zodat deze weer vastzitten.
- ⚠ **Opmerking:** Trek de hoofdband niet te strak aan. Tekenen van te strak aantrekken zijn onder andere roodheid, pijnlijke plekken of opbollen van de huid rondom de randen van het masker.
- 5 Plaats het masker zo dat deze comfortabel zit.
- 6 Na het plaatsen hoort de elleboog bovenop het hoofd te rusten.

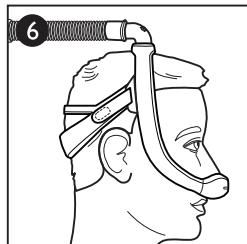
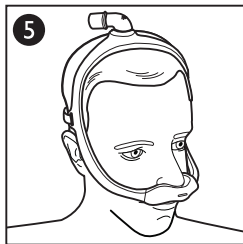
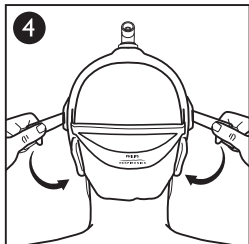

Maskerframematen

- Framemaat medium (MED)
- Framemaat klein (SM)
- Framemaat groot (LG)

Het masker met maat medium (MED) zal bij de meeste mensen goed en comfortabel passen. Als het MED-frame niet goed op uw gezicht past, neem dan contact op met uw gezondheidszorgleverancier om te kijken of een frame met maat klein (SM) of groot (LG) beter bij u past.

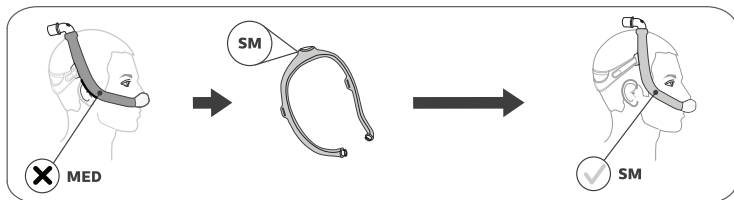
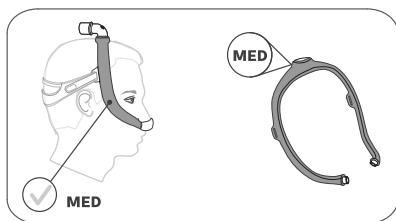

***Tip:** als het maskerframe naar achteren valt en zich te dicht bij uw oren bevindt, kan het zijn dat u een kleiner maskerframe nodig heeft.

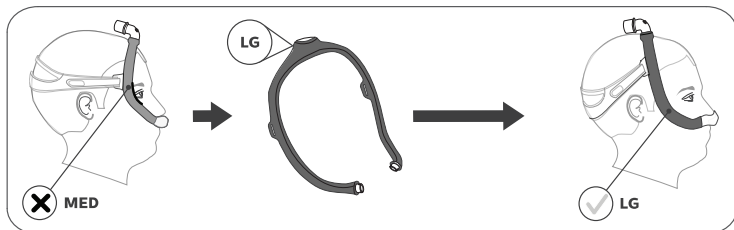

***Tip:** als het maskerframe naar voren valt en zich te dicht bij uw ogen bevindt, kan het zijn dat u een groter maskerframe nodig heeft.

Masker gebruiken

1. Sluit de CPAP-slang (meegeleverd met het CPAP-apparaat) aan op de snelvrijgave op de elleboog.
2. Zet het therapieapparaat aan. Ga liggen. Blijf normaal ademen.
3. Neem verschillende slaaphoudingen aan. Beweeg heen en weer tot u comfortabel ligt. Als er te veel lucht weglekt, brengt u de laatste aanpassingen aan. Een beetje lekkage van lucht is normaal.

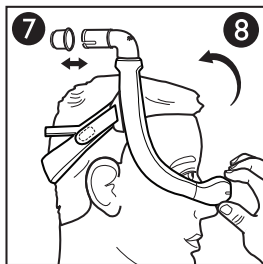

Snelvrijgave voor slang

- 7 De elleboog is voorzien van een snelvrijgave voor de slang. Zodra u trekt aan de snelvrijgave, wordt deze losgekoppeld van de elleboog en laat deze samen met de slang los.

Masker verwijderen

- 8 Om uw aanpassingen te behouden, verwijdert u het masker door het kussen beet te pakken en dit voorwaarts van de neus weg te trekken. Trek vervolgens het kussen en masker omhoog van het hoofd af.

5 Reiniging masker

Reinigingsinstructies

Dagelijks: Was de niet-stoffen onderdelen met de hand.

Wekelijks: Was de stoffen onderdelen met de hand.

1. Demonteer het masker (zie hoofdstuk *Demonteren*).
 2. Dompel het masker onder en was het met de hand in warm water met vloeibaar afwasmiddel.
- ⊖ **Opmerking:** zorg ervoor dat tijdens het onderdompelen er zich geen luchtballen in de onderdelen van het masker bevinden.
3. Spoel het grondig af.
 4. Leg de hoofdband en stoffen hulzen plat neer of laat deze aan de lijn drogen. Verzekert u ervan dat het hele masker droog is voordat u het gebruikt.

⊖ **Opmerking:** plaats de stoffen onderdelen niet in de wasdroger.

⚠ **Let op:** wanneer van deze instructies wordt afgeweken, kunnen de prestaties van het product worden aangetast.

⚠ **Let op:** gebruik geen bleekmiddel, alcohol, reinigungsoplossingen die bleekmiddel of alcohol bevatten of reinigungs-middelen die conditioners of vochtinbrengende middelen bevatten.

Vaatwasseraanwijzingen

In aanvulling op de handwas kan het masker eenmaal per week in de vaatwasser worden gereinigd.

⚠ Let op: gebruik uitsluitend een mild vloeibaar vaatwasmiddel om het masker te reinigen.

1. Verwijder de stoffen onderdelen. Was de stoffen onderdelen niet in de vaatwasser.
2. Was in de bovenste lade van de vaatwasser.

⊖ Opmerking: gebruik niet het droogprogramma van de vaatwasser.

3. Aan de lucht laten drogen. Verzekeer u ervan dat het masker droog is voordat u het gebruikt.

⚠ Let op: gebruik geen bleekmiddel, alcohol, reinigungsoplossingen die bleekmiddel of alcohol bevatten of reinigungsmiddelen die conditioners of vochtinbrengende middelen bevatten.

6 Monteren en demonteren

Monteren

***Tip:** lijn de driehoeken op het kussen en frame uit voor de juiste montage.

1. Kussen: druk in het maskerframe tot het kussen vastklikt. **9 10**

⊖ Opmerking: het uiteinde van het kussen en de opening van het maskerframe hebben de vorm van een 'D'. Het uiteinde van het kussen moet samenvallen met het frame.

2. Elleboog: plaats deze aan de bovenkant van het maskerframe.
3. Snelvrijgave voor slang: druk de snelvrijgave op de elleboog tot deze vastklikt.
4. Stoffen hulzen: wikkel de hulzen rond het maskerframe en druk banden op elkaar.

⊖ Opmerking: de naden van de hulzen moeten zich aan de buitenkant van het frame bevinden.

5. Hoofdband: schuif de lipjes in de openingen op het maskerframe en vouw deze naar achteren.

⊖ Opmerking: het Philips Respironics-logo zal zich, indien juist gemonteerd, aan de buitenkant bevinden en rechtop staan.

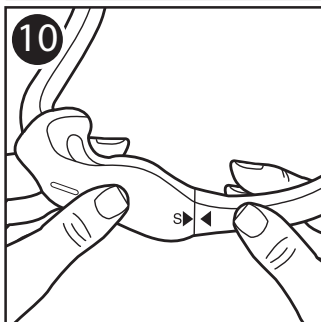
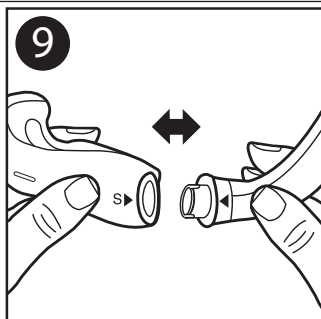

Demonteren

6. Hoofdband: maak de lipjes van de hoofdband los en trek deze door de openingen in het maskerframe.
7. Stoffen hulzen: maak de banden los en verwijder deze van het maskerframe.
8. Snelvrijgave voor slang: trek de snelvrijgave voor de slang los van de elleboog.
9. Elleboog: trek de elleboog uit de bovenkant van het frame.
10. Kussen: Trek het kussen van het maskerframe.

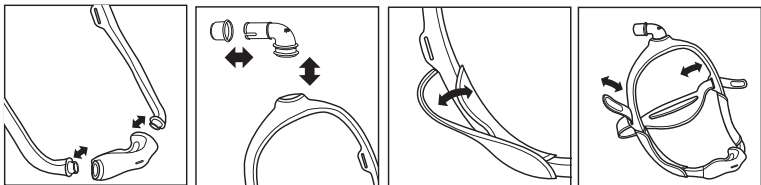

7 Gegevens thuiszorgverlener en clinicus

Gebruik voor meerdere patiënten

Raadpleeg de desinfectiehandleiding voor professioneel gebruik voor desinfectie na gebruik bij een patiënt in een klinische omgeving. Raadpleeg de nieuwste versie van de desinfectiehandleiding via www.healthcare.philips.com, door de klantenservice te bellen op +1-724-387-4000 of Respirationics Deutschland te bellen op +49 (0)8152 9306-0.

Specificaties

De technische specificaties van het masker worden hier weergegeven zodat uw gezondheidszorgdeskundige kan bepalen of het compatibel is met uw CPAP- of bi-niveau-therapieapparaat.

⚠ Waarschuwing: Als het masker buiten deze specificaties wordt gebruikt, kan dit leiden tot een ineffektieve therapie.

Drukstromingsgrafiek

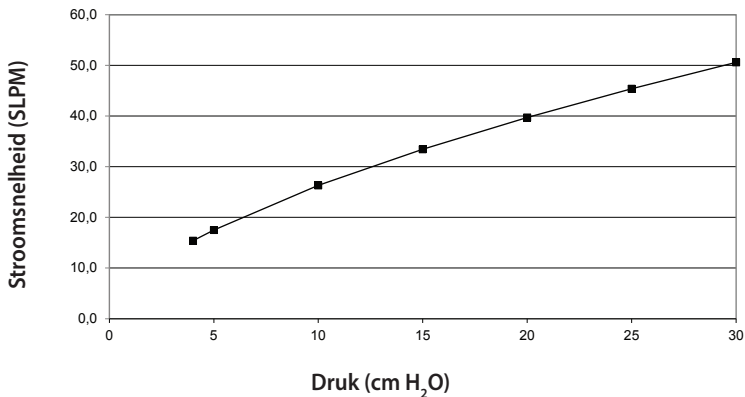

Weerstand

Daling in druk (cm H ₂ O)		bij 50 SLPM	bij 100 SLPM
Kussenmaat	S	1,1	4,0
	M	1,1	3,9
	L	1,0	3,7
	MW	0,9	3,4

Dode ruimte

Framemaat:	SM	MED	LG
Kussenmaat:	S: 74 ml	S: 77 ml	S: 79 ml
	M: 76 ml	M: 79 ml	M: 82 ml
	L: 80 ml	L: 83 ml	L: 86 ml
	MW: 81 ml	MW: 84 ml	MW: 87 ml

Geluidsniveaus

A-gewogen geluidsvermogeniveau 25 dBA

A-gewogen geluidsdruk niveau op 1 m 18 dBA

Afvoeren

Dit masker moet worden afgevoerd overeenkomstig plaatselijk geldende voorschriften.

Opslagomstandigheden

Temperatuur: -20 °C tot 60 °C

Relatieve vochtigheid: 15% tot 95%, niet-condenserend

8 Beperkte garantie

Respironics, Inc. garandeert dat het maskersysteem (inclusief het maskerframe en kussen) (het 'Product') geen materiaal- en productiefouten zal vertonen gedurende een periode van negentig (90) dagen na de datum van aankoop (de 'Garantieperiode'). Als het Product tijdens de Garantieperiode onder normale omstandigheden een storing vertoont en binnen de Garantieperiode wordt geretourneerd naar Respironics, zal Respironics het Product vervangen. Deze garantie is niet overdraagbaar en heeft alleen betrekking op de oorspronkelijke eigenaar van het Product. De bovenstaande vervanging zal de enige remedie zijn die wordt geboden onder de bovenstaande garantie.

Deze garantie dekt geen schade veroorzaakt door ongeval, verkeerd gebruik, wangebruik, wijziging, nalaten om het product te gebruiken of te onderhouden in omstandigheden voor normaal gebruik en in overeenstemming met de bepalingen in de productdocumentatie, en andere defecten die geen verband houden met materiaal of vakmanschap.

Deze garantie heeft geen betrekking op een Product dat is gerepareerd of gewijzigd door een ander dan Respironics. Respironics wijst alle aansprakelijkheid af voor economisch verlies, winstdering, overhead-, indirecte of gevolgschade, bijzondere of incidentele schade die naar eigen zeggen voortkomen uit de verkoop of het gebruik van dit product. Sommige rechtsgebieden staan de uitsluiting of beperking van incidentele of gevolgschade niet toe, waardoor bovenstaande beperking of uitsluiting mogelijk niet voor u van toepassing is.

DEZE GARANTIE WORDT GEGEVEN IN DE PLAATS VAN ALLE ANDERE UITDRUKKELIJKE GARANTIES. DAARNAAST ZIJN ALLE IMPLICIETE GARANTIES, WAARONDER GARANTIE OP VERKOOPBAARHEID OF GESCHIKTHEID VOOR EEN BEPAALD DOEL, EXPLICIET UITGESLOTEN VAN DE GARANTIE. SOMMIGE RECHTSGEBIEDEN STAAN DE UITSLUITING VAN IMPLICIETE GARANTIE NIET TOE, WAARDOOR BOVENSTAANDE BEPERKING MOGELIJK NIET VOOR U VAN TOEPASSING IS. DEZE GARANTIE GEEFT U SPECIFIEKE WETTELIJKE RECHTEN EN U KUNT OOK ANDERE RECHTEN HEBBEN DIE VAN LAND TOT LAND VERSCHILLEN.

Neem, om uw rechten onder deze beperkte garantie uit te oefenen, contact op met de plaatselijke erkende Respironics, Inc.-dealer of met Respironics, Inc. op 1001 Murry Ridge Lane, Murrysville, Pennsylvania 15668, VS, of Respironics Deutschland GmbH & Co KG, Gewerbestraße 17, 82211 Herrsching, Duitsland.

DreamWear

Näsmask med kudde under näsan

Bruksanvisning – **SV**

1 Säkerhetsinformation

Avsedd användning

Denna näsmask är avsedd att ge en kontaktyta vid CPAP- eller bilevelbehandling på patienter. Masken är avsedd att användas på en patient i hemmet eller för flerpatientsbruk i sjukhus-/institutionsmiljö. Masken är avsedd för användning av patienter (>30 kg) för vilka CPAP- eller bilevelbehandling har föreskrivits.

 **Obs!** Tillverkas inte med rågummilatex eller DEHP

Symboler



Tillverkare



Luftfuktighetsgränser



Motståndskontrollvärde för
Philips Respironics System One



Temperaturgränser



Tillverkas inte med rågummilatex

Varningar

- Masken är inte lämplig för att tillhandahålla livsuppehållande ventilationsstöd.
- Avbryt användningen och kontakta din läkare om du får något av följande symptom: hudrodnad, irritation, obehag, oskarp syn eller uttorkning av ögonen.
- Avbryt användning och konsultera din läkare om du får något av följande symptom: ovanligt obehag i bröstet, andfåddhet, allvarlig huvudvärk, smärtor eller infektioner i ögonen.
- Avbryt användning och konsultera din läkare om du får något av följande symptom: ömhet i tänder, tandkött eller käke. Användning av mask kan förvärra befintliga dentala problem.

- Dra inte åt huvudsetets remmar för hårt. Håll uppsikt efter tecken på att masken sitter för hårt, som kraftig rodnad och ömmande eller svullen hud runt maskens kanter. Lossa huvudsetets remmar för att lindra symptomen.
- Blockera inte och försök inte att täppa till utandningsöppningarna.

2 Vad finns i förpackningen

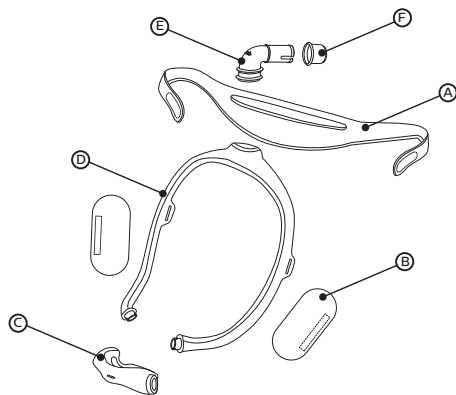

- (A) Huvudset
- (B) Tygmuffar till maskram (tillval)
- (C) Maskkudde (finns i S, M, L, MW) med inbyggd utandning (får inte blockeras)
- (D) Maskram (finns i liten (SM), medium (MED), stor (LG))
- (E) Knärör med inbyggd utandning (får inte blockeras)
- (F) Slangspärrflik (kan vara kvar i CPAP-slang)

3 Före användning

- Handtvätta hela masken före användning (se avsnittet *Skötsel av mask*).
- Tvätta ansiktet. Använd inte fuktkräm/lotion på händerna eller i ansiktet.
- Undersök hela masken. Kassera och byt ut skadade eller slitna delar.

4 Uppnå rätt passning

Val av kuddstorlek

Fyra kuddstorlekar (S, M, L, MW) finns tillgängliga. Placera kuddstorleksmätaren under näsan (enligt bilden).

✿ Tips: För bästa prestanda ska den minsta kudden som passar näsan användas.

1. Håll mätaren horisontellt under näsan och välj kuddstorleken baserat på var den yttre kanten av näsborrarna och nässpetsen vidrör mätaren. En spegel eller en annan person kan vara till hjälp vid val av storlek.
2. Kuddens öppning kommer direkt under dina näsborrar. Kudden kramar din näsa och ger minimalt läckage.
3. Näsan ska aldrig vara inuti kuddens öppning. Om någon del av kudden överlappar din näsa, bär du kudden på fel sätt. En kudden av annan storlek kanske behövs.

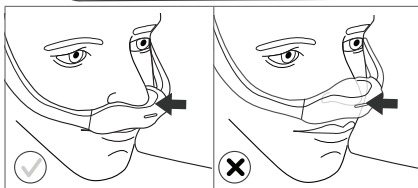
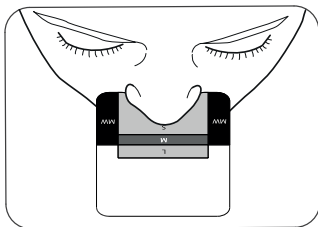

Kontakta utlämningsstället för mer information.

Philips Respironics System One motståndskontroll

När masken kombineras med en Philips Respironics System One-apparat ger den optimal komfort Utlämningsstället ställer in värdet (X1) på din apparat.

Ta på masken

- 1 Placera kudden under näsan med masken monterad (se avsnittet *Montering*).
- 2 Placera ramen överst på huvudet.
- * **Tips:** För rätt val av storlek, se avsnitten *Val av kuddstorlek* och *Val av maskram*.
- 3 Dra huvudsetet över baksidan av huvudet.

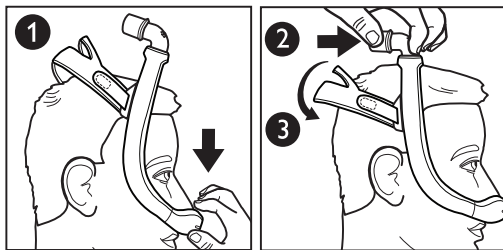

Justera masken

- 4 Skala bort huvudsetets flikar från tyget. Justera remmarnas längd. Tryck tillbaka flikarna mot tyget för att fästa dem igen.
- ⚠ **Obs!** Dra inte åt huvudsetet för hårt. Tecken på att masken sitter för hårt omfattar kraftig rodnad, ömmande eller svullen hud runt maskens kanter.
- 5 Placera om masken tills den sitter bekvämt.
- 6 Knäroret ska vila överst på huvudet när masken är påtagen.

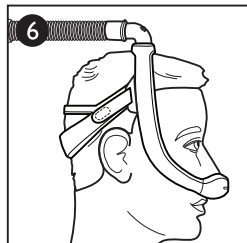
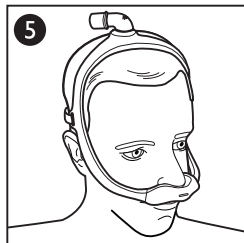
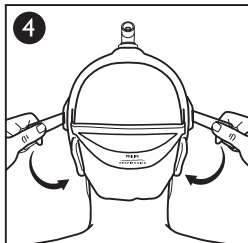

Val av maskstorlek

- Medium (MED) ram
- Liten (SM) ram
- Stor (LG) ram

Medium (MED) maskram passar de flesta ansikten bekvämt. Om MED-ramen inte passar ditt ansikte, ska du kontakta ditt utlämningsställe för att se om en liten (SM) eller stor (LG) maskram passar dina behov bättre.

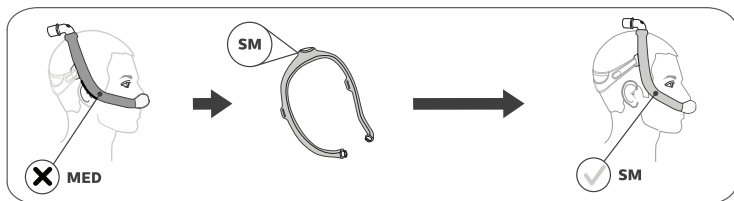
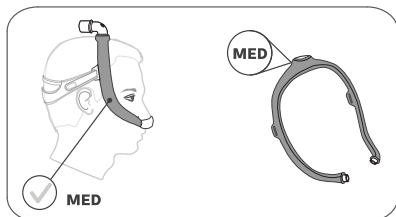

✿ **Tips:** Om maskramen faller bakåt och kommer för nära dina öron kan du behöva en mindre maskram.

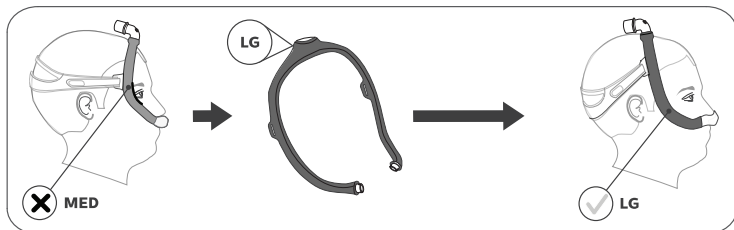

✿ **Tips:** Om maskramen faller framåt och kommer för nära dina ögon kan du behöva en större maskram.

Använda masken

1. Anslut CPAP-slangen (medföljer CPAP-apparaten) till knärörets slangspärrflik.
2. Starta behandlingsapparaten. Ligg ned. Andas normalt.
3. Prova olika sovpositioner. Flytta på dig tills du hittar en bekväm position. Om det finns större luftläckage gör du slutjusteringar. Ett visst luftläckage är normalt.

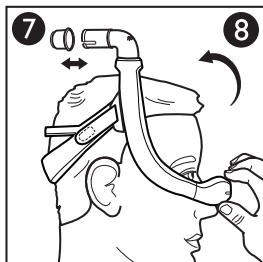

Slangspärrflik

- 7 Knäröret har en slangspärrflik. Dra i slangspärrfliken så kopplas den loss från knäröret och slangen lossnar.

Ta av masken

- 8 För att behålla dina justeringar tar du av masken genom att ta tag i kudden och dra den framåt bort från näsan. Dra sedan kudden och masken upp och över huvudet.

5 Skötsel av mask

Anvisningar för rengöring

Dagligen: Handtvätta de delar som inte är av tyg.

Varje vecka: Handtvätta tygdelarna.

1. Demontera masken (se avsnittet *Demontering*).
2. Sänk ned och handtvätta masken i varmt vatten med flytande diskmedel.
- ⊘ **Obs!** Se till att det inte finns några luftfickor inuti maskdelarna när de är nedsänkta.
3. Skölj grundligt.
4. Lägg huvudsetet och tygmuffarna plant eller hängtorka. Se till att hela masken är torr innan den används.

⊘ **Obs!** Placera inte tygdelarna i torktummlaren eller torkskåpet.

⚠ **Försiktighet:** Alla avvikelser från dessa anvisningar kan påverka produktens prestanda.

⚠ **Försiktighet:** Använd inte blekmedel, alkohol, rengöringslösningar som innehåller blekmedel eller alkohol eller rengöringslösningar som innehåller mjukmedel eller fuktmedel.

Anvisningar för rengöring i diskmaskin

Förutom handtvätt kan masken rengöras i diskmaskin en gång i veckan.

⚠ Försiktighet: Använd endast ett mildt flytande diskmedel för att tvätta masken.

1. Ta bort tygdelarna. Rengör inte tygdelarna i diskmaskinen.

2. Tvätta på den översta hyllan i diskmaskinen.

⊖ Obs! Använd inte diskmaskinens torkcykel.

3. Låt lufttorka. Se till att masken är torr innan den används.

⚠ Försiktighet: Använd inte blekmedel, alkohol, rengöringslösningar som innehåller blekmedel eller alkohol eller rengöringslösningar som innehåller mjukmedel eller fuktmedel.

6 Montering och demontering

Montering

✳ Tips: Rikta in trianglarna på kudden och ramen för korrekt montering.

1. Kudde: Tryck in i maskramen tills kudden klickar på plats. **9 10**

⊖ Obs! Kuddens ände och öppningen i masken är formade som ett "D". Kuddens ändar ska matcha ramen.

2. Knärör: Förs in överst på maskramen.

3. Slangspärrflik: Tryck in slangspärrfliken på knäröret tills den klickar på plats.

4. Tygmuffar: Linda muffarna runt maskramen och tryck ihop remsorna.

⊖ Obs! Muffarnas sömmar ska vara på ramens utsida.

5. Huvudset: För flikarna in i öppningarna på maskramen och vik bakåt.

⊖ Obs! Philips Respironics logotyp ska vara på utsidan och riktad uppåt vid korrekt montering.

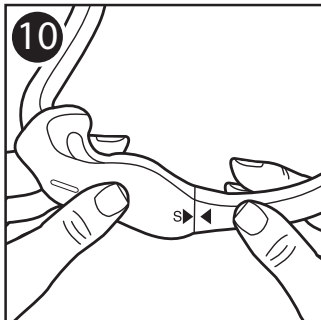
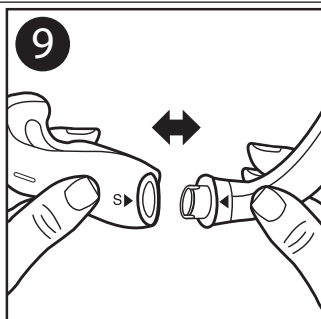

Demontering

6. Huvudset: Lösgör huvudsetets flikar och dra dem genom öppningarna i maskramen.
7. Tygmuffar: Lossa remsorna och ta bort dem från maskramen.
8. Slangspärrflik: Dra bort slangspärrfliken från knäröret.
9. Knärör: Dra bort knäröret från ramens överdel.
10. Kudde: Dra bort kudden från maskramen.

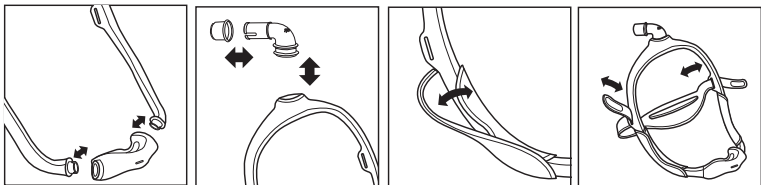

7 Information till utlämningsställe och kliniker

Flerpatientsbruk

Se Desinficeringsguiden för professionella användare för preparering för återanvändning mellan patienter vid klinisk användning. Senaste versionen av Desinficeringsguiden kan hämtas via www.healthcare.philips.com eller beställas genom att kontakta kundservice på +1-724-387-4000 eller Respironics Deutschland +49 (0)8152 9306-0.

Specifikationer

De tekniska specifikationerna för masken tillhandahålls för att din läkare ska kunna avgöra om den är kompatibel med CPAP- eller bilevelbehandlingsapparaten.

⚠ Varning: Användning utanför dessa specifikationer kan resultera i ineffektiv behandling.

Tryckflödeskurva

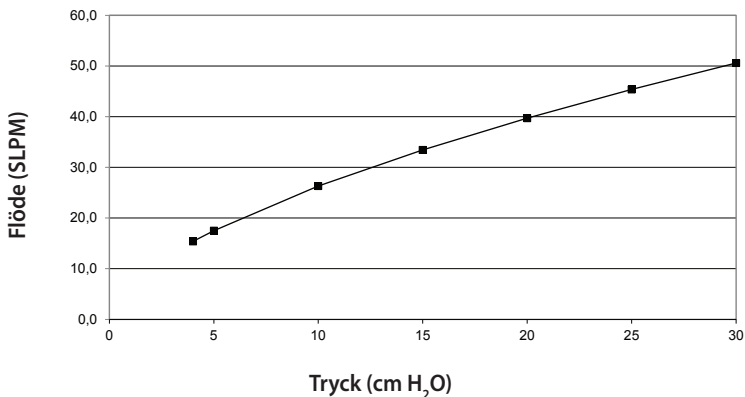

Motstånd

Tryckfall (cmH ₂ O)		vid 50 SLPM	vid 100 SLPM
Kuddstorlek	S	1,1	4,0
	M	1,1	3,9
	L	1,0	3,7
	MW	0,9	3,4

Dödutrymme

Ramstorlek:	SM	MED	LG
Kuddstorlek:	S: 74 ml	S: 77 ml	S: 79 ml
	M: 76 ml	M: 79 ml	M: 82 ml
	L: 80 ml	L: 83 ml	L: 86 ml
	MW: 81 ml	MW: 84 ml	MW: 87 ml

Ljudnivåer

A-vägd ljudtrycksnivå 25 dBA

A-vägd ljudtrycksnivå vid 1 m 18 dBA

Kassering

Kasseras enligt lokala lagar och föreskrifter.

Förvaringsförhållanden

Temperatur: -20 till 60 °C

Relativ luftfuktighet: 15 till 95 %, icke kondenserande

8 Begränsad garanti

Respironics, Inc. garanterar att dess masksystem (inklusive maskram och kudde) ("Produkten") inte har några materialfel och att utförandet är felritt och under en period av nittio (90) dagar från inköpsdatumet ("Garantiperioden"). Om produkten inte fungerar under normala förhållanden under Garantiperioden och Produkten återsänds till Respironics inom Garantiperioden kommer Respironics att ersätta Produkten. Denna garanti kan inte överföras och gäller endast Produktens ursprungliga ägare. Utbyte av Produkten är den enda tillgängliga garantiåtgärden.

Denna garanti täcker inte skador som orsakats av olyckor, felaktig användning, missbruk, försumlighet, modifieringar, underlåtenhet att använda eller underhålla Produkten på normalt sätt och i enlighet med instruktionerna i bruksanvisningen samt andra defekter som inte är relaterade till material eller utförande.

Denna garanti gäller inte någon Produkt som kan ha reparerats eller modifierats av någon annan än Respironics. Respironics avsäger sig allt ansvar för ekonomisk förlust, vinstförlust, extra utgifter eller indirekta följdskador som kan påstås uppstå från försäljning eller användning av Produkten. Vissa jurisdiktioner tillåter inte utslutande eller begränsning av oförutsedda skador eller följdskador, så ovanstående begränsning kanske inte gäller dig.

DENNA GARANTI GÄLLER I STÄLLET FÖR ALLA ANDRA UTTRYCKLIGA GARANTIER. DESSUTOM BEGRÄNSAS SPECIFIKT ALLA UNDERFÖRSTÅDDA GARANTIER – INKLUSIVE GARANTIER OM SÄLJBARHET ELLER LÄMPLIGHET FÖR ETT VISST ÄNDAMÅL. EFTERSOM INTE ALLA JURISDIKTIONER TILLÅTER FRISKRIVNING FRÅN UNDERFÖRSTÅDDA GARANTIER ÄR DET MÖJLIGT ATT OVANSTÄENDE BEGRÄNSNING INTE GÄLLER DIG. DENNA GARANTI GER DIG VISS LAGLIG RÄTT OCH DU KAN ÄVEN HA ANDRA RÄTTIGHETER ENLIGT LAGAR SOM GÄLLER I DIN SPECIFIKA JURISDIKTION.

För att utnyttja garantin kontaktar du din auktoriserade återförsäljare för Respironics, Inc. eller Respironics på 1001 Murry Ridge Lane, Murrysville, Pennsylvania 15668, USA eller Respironics Deutschland GmbH & Co KG, Gewerbestraße 17, 82211 Herrsching, Tyskland.

DreamWear

Nenämaski, jossa nenän alla oleva pehmuste

Käyttöohje – **FI**

1 Turvallisuustiedot

Käyttötarkoitus

Tämä nenämaski on tarkoitettu käytettäväksi potilasliitännänä CPAP- tai kaksitasohoidossa. Maski on tarkoitettu yhden potilaan käyttöön kotona tai usean potilaan käyttöön sairaala-/laitosympäristössä. Maskia saa käyttää potilailla (> 30 kg), joille on määrätty jatkuvaa hengitysteiden ylipainehoitoa tai kaksitasohoitoa.

Huomautus: Valmistuksessa ei ole käytetty luonnonkumilateksia eikä DEHP:tä.

Symbolit



Valmistaja



Kosteusrajat



Philips Respironics System One
-ilmatievastuksen säätöarvo



Lämpötilarajat



Valmistuksessa ei ole käytetty
luonnonkumilateksia

⚠ Varoitukset

- Tämä maski ei sovellu elintoimintoja ylläpitävään ventilaatioon.
- Lopeta käyttö ja ota yhteys hoitajaan, jos sinulla ilmenee jokin seuraavista oireista: ihon punoitus, ärsytys, epämukavuuden tunne, näön hämärtyminen tai silmien kuivuminen.
- Lopeta käyttö ja ota yhteys hoitajaan, jos sinulla ilmenee jokin seuraavista oireista: poikkeava epämukavuuden tunne rintakehässä, hengästyneisyys, voimakas päänsärky, kipu silmissä tai silmätulehdukset.
- Lopeta käyttö ja ota yhteys hoitajaan, jos sinulla ilmenee jokin seuraavista oireista: kipu hampaissa, ikenissä tai leuoissa. Maskin käyttö saattaa pahentaa olemassa olevia hammasongelmia.

- Älä kiristä päähineen remmejä liikaa. Tarkkaile mahdollisia liiallisen kiristämisen merkkejä (punoitus, hankaumat ja maskin reunoille muodostuvat ihopoimut). Lievitä oireita löysäämällä päähineen remmejä.
- Älä peitä äläkä tuki uloshengitysportteja.

2 Pakkauksen sisältö

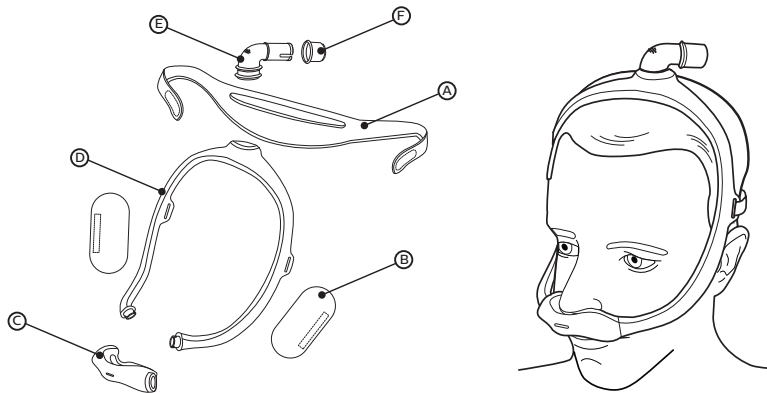

- (A) Päähine
- (B) Maskin kehyksen kangassuojukset (lisävaruste)
- (C) Maskin pehmuste (saatavana koot S, M, L, MW), jossa sisäinen uloshengitysrakenne (ei saa tukkia)
- (D) Maskin kehys (saatavana koot pieni (SM), keskikokoinen (MED), suuri (LG))
- (E) Polviputki, jossa sisäinen uloshengitysrakenne (ei saa tukkia)
- (F) Pikavapautusputki (voidaan jättää kiinni CPAP-letkuun)

3 Ennen käyttöä

- Pese koko maski käsin ennen käyttöä (katso kohta **Maskin kunnossapito**).
- Pese kasvosi. Älä levitä käsiisi tai kasvoillesi kosteus- tai ihovoidetta.
- Tarkasta koko maski. Hävitä ja vaihda vaurioituneet tai kuluneet osat.

4 Istuvuuden varmistaminen

Pehmusteen koon määrittäminen

Saatavana on neljä pehmusteen kokoa (S, M, L, MW). Aseta pehmusteen mittausväline nenäsi alle (katso kuva).

✿ **Vinkki:** Parhaan tehon saavutat käyttämällä pienintä pehmustetta, joka sopii nenääsi.

1. Pidä mittausvälinettä vaakasuorassa nenäsi alla ja valitse pehmusteen koko sen mukaan, missä sierainten ulkoreuna ja nenänpää koskettavat mittausvälinettä. Peili tai toinen henkilö voi olla avuksi koon määrittämisessä.
2. Pehmusteen aukko tulee suoraan sierainten alapuolelle. Pehmuste istuu tiukasti nenää vasten ja minimoi vuodot.
3. Nenä ei saa joutua pehmusteen aukon sisään. Jos jokin pehmusteen osa tulee nenän päälle, pehmuste on väärässä asennossa. Saatat tarvita erikokoisen pehmusteen.

Lisätietoja saat hoitohenkilöstöltä.

Philips Respironics System One -ilmatievastuksen säätäminen

Philips Respironics System One -laitteen kanssa käytettynä maski mahdollistaa parhaan mahdollisen käyttömukavuuden. Hoitohenkilöstö asettaa tämän arvon (X1) laitteeseen.

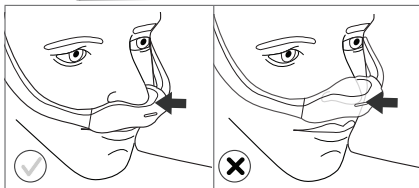
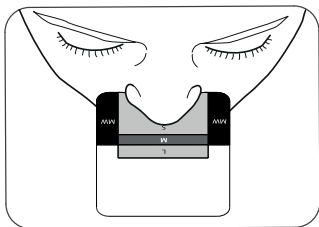

Maskin pukeminen

- 1 Kun maski on koottu (katso kohta *Kokoaminen*), aseta pehmuste nenän alle.
- 2 Aseta kehys pään päälle.
- * **Vinkki:** Katso oikean koon määrittämistä koskevat ohjeet kohdista *Pehmusteiden koon määrittäminen* ja *Maskin kehysten valitseminen*.
- 3 Vedä päähine pään takaosan yli.

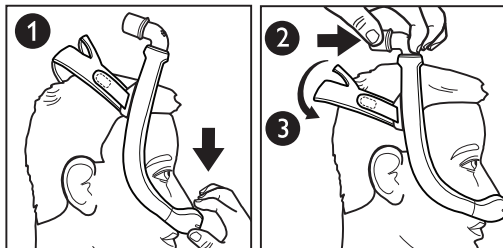

Maskin säätäminen

- 4 Irrota päähineen tarranauhat kankaasta. Säädä hihnojen pituus. Kiinnitä tarranauhat uudelleen painamalla ne kangasta vasten.
- ≡ **Huomautus:** Älä kiristä päähinettä liikaa. Liiallisen kiristämisen merkkejä ovat esimerkiksi punoitus, mustelmat, hankaumat ja maskin reunoille muodostuvat ihopoimut.
- 5 Sijoita maski niin, että se asettuu mukavasti.
- 6 Kun maski on paikallaan, polviputken on oltava pään päällä.

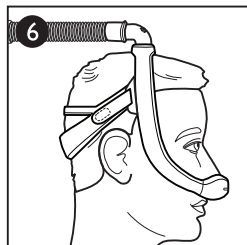
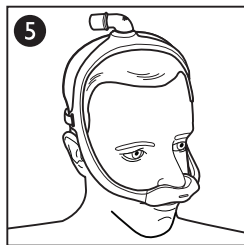
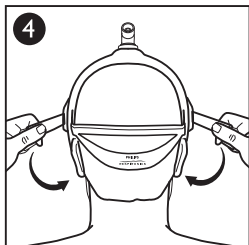

Maskin kehysten valitseminen

- Keskikokoinen (MED) kehys
- Pieni (SM) kehys
- Suuri (LG) kehys

Keskikokoinen (MED) maski istuu miellyttävästi useimmille kasvoille. Jos MED-kehys ei sovi kasvoihisi, selvitä hoitohenkilöstön kanssa, vastaako pieni (SM) tai suuri (LG) maski paremmin tarpeitasi.

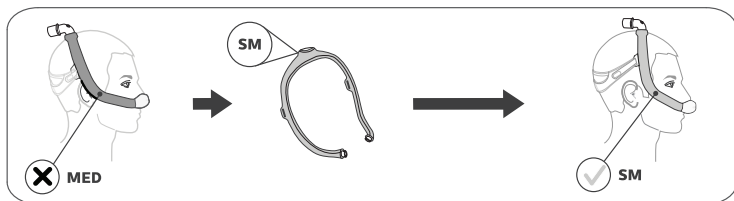
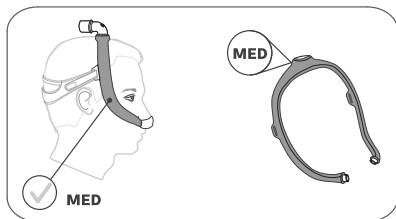

*** Vinkki:** Jos maskin kehys kallistuu taaksepäin ja on liian lähellä korvia, saatat tarvita pienemmän maskin kehysten.

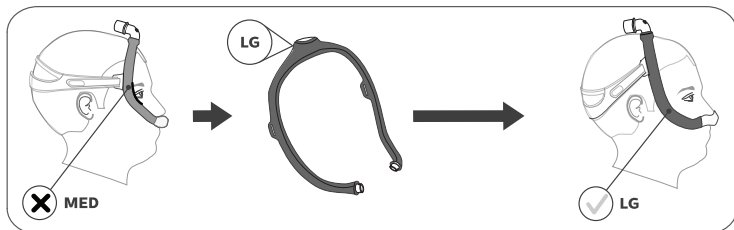

*** Vinkki:** Jos maskin kehys kallistuu eteenpäin ja on liian lähellä silmiä, saatat tarvita suuremman maskin kehysten.

Maskin käyttäminen

1. Yhdistä CPAP-letku (toimitetaan CPAP-laitteen mukana) polviputken pikavapautusputkeen.
2. Kytke hoitolaitteeseen virta. Käy makuulle. Hengitä normaalisti.
3. Kokeile erilaisia nukkuma-asentoja. Hakeudu mukavaan asentoon. Jos huomaat liiallisia ilmapuotoja, säädä päähinettä. Pienet ilmapuodot ovat normaaleja.

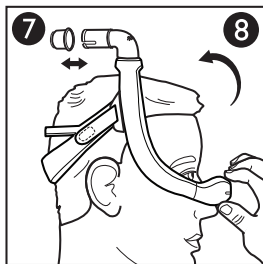

Pikavapautusputki

- 7 Polviputkessa on pikavapautusputki. Vedä pikavapautusputkea, jolloin se irtoaa polviputkesta letkun mukana.

Maskin riisuminen

- 8 Voit säilyttää tekemäsi säädöt riisumalla maskin siten, että tartut pehmusteeseen ja vedät sitä eteenpäin irti nenästä. Vedä sitten pehmuste ja maski ylöspäin irti päästä.

5 Maskin kunnossapito

Puhdistusohjeet

Päivittäin: Pese muut kuin kangasosat käsin.

Viikoittain: Pese kangasosat käsin.

1. Pura maski (katso kohta **Purkaminen**).
2. Upota maski ja pese se käsin lämpimällä vedellä ja nestemäisellä astianpesuaineella.

Huomautus: Varmista upotettaessa, että maskin osien sisään ei jää ilmataskuja.

3. Huuhtelee huolellisesti.

4. Aseta päähine ja kangassuojukset kuivumaan tasaiselle pinnalle tai pyykkinarulle. Varmista ennen käyttöä, että koko maski on kuiva.

Huomautus: Älä laita kankaisia osia kuivausrumpuun.

Huomio: Näistä ohjeista poikkeaminen saattaa vaikuttaa tuotteen suorituskykyyn.

Huomio: Älä käytä valkaisuainetta, alkoholia, valkaisuainetta tai alkoholia sisältäviä puhdistusaineita tai hoitoaineita tai kosteuttavia aineita sisältäviä puhdistusaineita.

Pesu astianpesukoneessa

Käsipesun lisäksi maskin voi pestä astianpesukoneessa kerran viikossa.

⚠ Huomio: Pese maski ainoastaan miedolla nestemäisellä astianpesuaineella.

1. Irrota kankaiset osat. Älä pese kankaisia osia astianpesukoneessa.
2. Pese astianpesukoneen ylätasolla.

⊖ Huomautus: Älä käytä astianpesukoneen kuivausjaksoa.

3. Anna kuivua. Varmista ennen käyttöä, että maski on kuiva.

⚠ Huomio: Älä käytä valkaisuainetta, alkoholia, valkaisuainetta tai alkoholia sisältäviä puhdistusaineita tai hoitoaineita tai kosteuttavia aineita sisältäviä puhdistusaineita.

6 Kokoaminen ja purkaminen

Kokoaminen

✳ Vinkki: Varmista oikea kokoonpano kohdistamalla pehmusteen ja kehyyksen kolmiot.

1. Pehmuste: Paina pehmustetta maskin kehyyseen, kunnes se napsahtaa paikalleen.

9 10

⊖ Huomautus: Pehmusteen pää ja maskin kehyyksen aukko ovat **D**-kirjaimen muotoiset. Pehmusteen pään on vastattava kehystä.

2. Polviputki: Kiinnitä maskin kehyyksen yläosaan.
3. Pikavapautusputki: Paina pikavapautusputkea polviputkeen, kunnes se napsahtaa paikalleen.
4. Kangassuojukset: Kääri suojukset maskin kehyyksen ympärille ja paina liuskat yhteen.

⊖ Huomautus: Suojuksen saumojen on oltava kehyyksen ulkopuolella.

5. Päähine: Liu'uta tarranauhat maskin kehyyksen aukkoihin ja taita ne taaksepäin.

⊖ Huomautus: Kun kokoaminen on tehty oikein, Philips Respironics -logo on ulkopuolella ja suuntautuu ylöspäin.

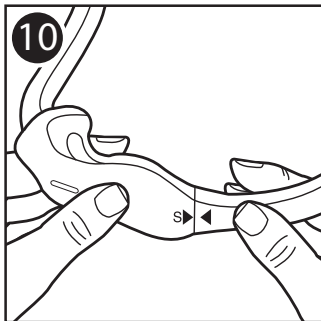
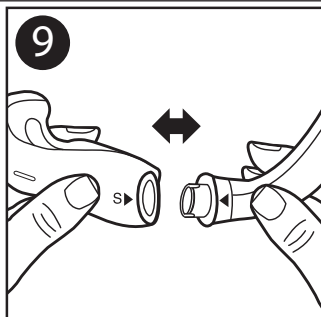

Purkaminen

6. Päähine: Avaa päähineen tarranauhat ja vedä ne maskin kehyksen aukkojen läpi.
7. Kangassuojukset: Avaa liuskat ja irrota suojukset maskin kehyksestä.
8. Pikavapautusputki: Vedä pikavapautusputki irti polviputkesta.
9. Polviputki: Vedä polviputki irti kehyksen yläosasta.
10. Pehmeuste: Vedä pehmuste irti maskin kehyksestä.

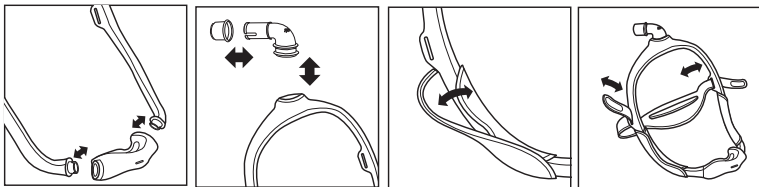

7 Tiedot hoitohenkilöstölle ja lääkärille

Tarkoitettu käytettäväksi useilla potilailla

Katso ammattikäyttöön tarkoitettu desinfektio-oppaasta ohjeet potilaiden välillä suoritettavaan uudelleen käsittelyyn sairaalaympäristössä. Desinfektio-oppaan uusin versio on saatavana osoitteesta www.healthcare.philips.com tai soittamalla asiakaspalvelun numeroon +1 724 387 4000 (Yhdysvallat) tai Respirationics Deutschlandin numeroon +49 8152 9306 0 (Saksa).

Tekniset tiedot

Maskin tekniset tiedot toimitetaan hoitajallesi tuotteen yhteensopivuuden määrittämiseksi käytettävän CPAP-laitteen tai kaksitasohoitolaitteen kanssa.

⚠ Varoitus: Jos maskia käytetään näiden teknisten tietojen vastaisesti, tehokasta hoitoa ei välttämättä saavuteta.

Paine-/virtauskäyrä

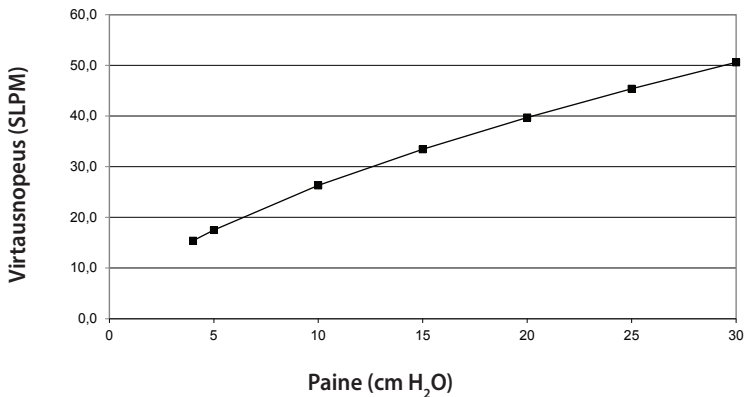

Vastus

Paineen alenema (cm H ₂ O)	tasolla 50 SLPM	tasolla 100 SLPM
Pehmusteen koko	S	1,1
	M	1,1
	L	1,0
	MW	0,9

Tilavuus

Kehyksen koko:	SM	MED	LG
Pehmusteen koko:	S: 74 ml	S: 77 ml	S: 79 ml
	M: 76 ml	M: 79 ml	M: 82 ml
	L: 80 ml	L: 83 ml	L: 86 ml
	MW: 81 ml	MW: 84 ml	MW: 87 ml

Äänitasot

A-painotettu äänitehotaso 25 dBA

A-painotettu äänenpainetaso 1 metrin etäisyydellä 18 dBA

Hävittäminen

Hävitä paikallisten määräysten mukaisesti.

Säilytysolosuhteet

Lämpötila: -20–60 °C

Suhteellinen kosteus: 15–95 %, ei kondensoituva

8 Rajoitettu takuu

Respironics, Inc. takaa, että sen maskijärjestelmät (mukaan lukien maskin kehys ja pehmuste) ("Tuote") ovat virheettömiä materiaalien ja valmistuksen osalta yhdeksänkymmenen (90) päivän ajan ostopäivästä lukien ("Takuuaika"). Jos Tuotteessa ilmenee Takuuajan kuluessa, Respironics vaihtaa käyttöolosuhteissa ja Tuote palautetaan Respironicsille Takuuajan kuluessa, Respironics vaihtaa Tuotteen uuteen. Tämä takuu ei ole siirrettävissä, ja se koskee vain Tuotteen alkuperäistä omistajaa. Edellä mainittu vaihto on ainoa korjaustoimi edellä mainitun takuun rikkomuksissa.

Tämä takuu ei kata vaurioita, jotka johtuvat onnettomuudesta, virheellisestä tai väärästä käytöstä, laiminlyönnistä, tuotteen muuttamisesta, tuotteen altistamisesta normaalista poikkeaville olosuhteille, tuotteen käyttämisestä tai huoltamisesta ohjeiden vastaisesti tai muista kuin materiaaleihin ja valmistukseen liittyvistä vioista.

Tämä takuu ei koske Tuotetta, jota on korjannut tai muuttanut muu taho kuin Respironics. Respironics ei ole vastuussa taloudellista menetystä, tuoton menetystä, kuluja tai välillisiä, seuraamuksellisia, erityisiä tai satunnaisia vahinkoja koskevista velvoitteista, joiden saatetaan väittää aiheutuneen Tuotteen myynnistä tai käytöstä. Joillakin alueilla ei sallita liitännäisiä tai välillisiä vahinkoja koskevia rajoituksia, joten yllä oleva rajoitus ei välttämättä päde.

TÄMÄ TAKUU KORVAA KAIKKI MUUT NIMENOMAISET TAKUUT. LISÄKSI KIELLETÄÄN KAIKKI EPÄSUORAT TAKUUT, MUKAAN LUKIEN KAIKKI MYYNTIKELPOISUUTTA TAI TIETTYYN KÄYTTÖTARKOITUKSEEN SOVELTUVUUTTA KOSKEVAT TAKUUT. JOILLAKIN ALUEILLA EI SALLITA EPÄSUORIEN TAKUIDEN KIELTÄMISTÄ, JOTEN EDELLÄ OLEVA RAJOITUS EI VÄLTÄMÄTTÄ PÄDE. TÄMÄN TAKUUN MYÖTÄ SAAT ERITYISIÄ LAILLISIA OIKEUKSIA, JOIDEN LISÄKSI SINULLA VOI OLLA MUITA MAASI LAINSÄÄDÄNNÖN MUKAISIA OIKEUKSIA.

Tähän rajoitettuun takuuseen liittyvissä vaateissa on otettava yhteys paikalliseen Respironics, Inc:n valtuutettuun edustajaan tai Respironics, Inc.:iin: 1001 Murry Ridge Lane, Murrysville, Pennsylvania 15668, Yhdysvallat, tai Respironics Deutschland GmbH & Co KG:hen, Gewerbestraße 17, 82211 Herrsching, Saksa.

DreamWear

Nesemaske med pute under nesen

Bruksanvisning – **NO**

1 Sikkerhetsinformasjon

Tiltenkt bruk

Denne nesemasken skal danne et grensesnitt hos pasienter som får CPAP- eller bi-level-behandling. Masken er for bruk på én pasient i hjemmet eller for bruk på flere pasienter på sykehus/institusjon. Masken er for bruk på pasienter (>30 kg) som har fått CPAP- eller bi-level-behandling foreskrevet.

 **Merke:** Denne masken er ikke fremstilt med naturlig gummilateks eller DEHP.

Symboler



Produsent



Grenseverdier for luftfuktighet



Verdi for Philips Respironics System One-motstandskontroll



Grenseverdier for temperatur



Inneholder ikke naturlig gummilateks

Advarsler

- Denne masken egner seg ikke til å gi livsoppretholdende ventilasjon.
- Slutt å bruke masken, og kontakt helsepersonell hvis noen av de følgende symptomene oppstår: rødhet i hud, irritasjon, ubehag, tåkesyn eller tørrhet i øynene.
- Ikke fortsatt bruk og søk råd hos helsepersonell hvis noen av de følgende symptomene oppstår: uvanlig brystubehag, kortpustethet, kraftig hodepine, øyesmerter eller øyefeksjoner.
- Slutt å bruke masken, og søk råd hos helsepersonell hvis noen av de følgende symptomene oppstår: sårhet i tenner, tannkjøtt eller kjeven. Bruk av en maske kan forverre pasientens eksisterende tannproblemer.

- Ikke stram til hodestroppene for mye. Se etter tegn på overstramming, slik som overdreven rødhet, sår eller utbulende hud rundt kantene på masken. Løsne hodestroppene for å lette symptomene.
- Utåndingsportene må ikke blokkeres eller forsegles.

2 Hva inneholder pakken

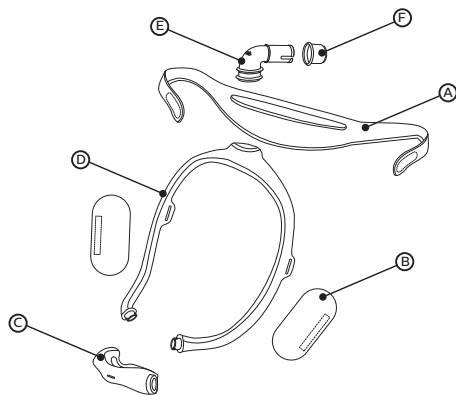

- A** Hodeutstyr
- B** Tekstilmansjetter til maskeramme (tilleggsutstyr)
- C** Maskepute (tilgjengelig i størrelsene S, M, L, MW) med innebygd utåndingsport (må ikke blokkeres)
- D** Maskeramme (tilgjengelig i størrelsene liten (SM), medium (MED), stor (LG))
- E** Vinkelrør med innebygd utåndingsport (må ikke blokkeres)
- F** Hurtigfrigjøring for slange (kan forbli i CPAP-slangen)

3 Før bruk

- Vask hele masken for hånd før bruk (se avsnittet **Vedlikehold av masken**).
- Vask ansiktet ditt. Ikke bruk fuktighetskrem eller lotion på hendene eller ansiktet ditt.
- Kontroller hele masken. Kasser og skift ut skadde eller slitte deler.

4 Korrekt tilpasning

Valg av pute størrelse

Fire pute størrelser (S, M, L, MW) er tilgjengelige. Plasser måleren for pute størrelse under nesen din (som vist).

✿ Tips: For best ytelse bør du bruke den minste puten som passer til nesen din.

1. Hold måleren horisontalt under nesen, og velg pute størrelse basert på hvor ytterkanten av neseborene og nesetippen kommer i kontakt med måleren. Bruk gjerne et speil eller få hjelp av en person til å finne riktig størrelse.

2. Puteåpningen skal befinne seg rett under neseborene dine. Puten skal omslutte nesen, slik at lekkasjen er minimal.

3. Nesen din skal ikke på noe tidspunkt befinne seg inne i puteåpningen. Hvis noen av putens deler overlapper med nesen, sitter ikke puten riktig. Det kan hende du trenger annen størrelse på puten.

Kontakt helsepersonell for mer informasjon.

Philips Respironics System One-motstandskontroll

Ved å brukes masken sammen med en Philips Respironics System One-enhet, vil du oppnå optimal komfort. Leverandøren stiller inn denne verdien (X1) på enheten din.

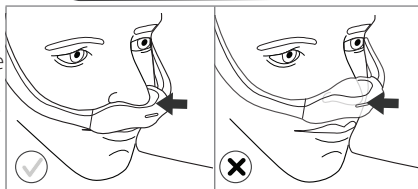
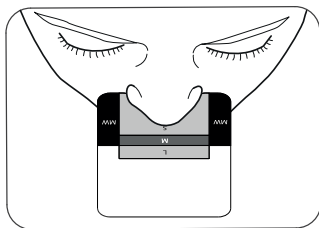

Sette på masken

- 1 Når masken er montert (se avsnittet *Montering*), plasser puten under nesen.
- 2 Plasser rammen på toppen av hodet.
- * **Tips:** For valg av riktig størrelse, se avsnittene *Valg av putestørrelse* og *Valg av maskeramme*.
- 3 Trekk hodeutstyret over den bakre delen av hodet.

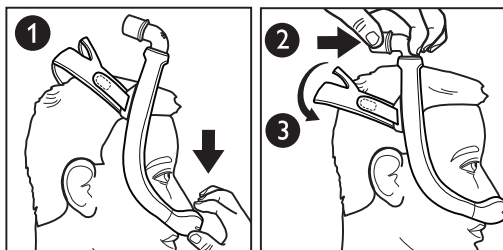

Justere masken

- 4 Trekk flikene på hodeutstyret bort fra tekstildelene. Juster lengden på stroppene. Trykk flikene tilbake mot tekstildelene for å feste på nytt.
- ≡ **Merk:** Ikke stram til hodeutstyret for mye. Tegn på overstramming omfatter rødhet i huden, sår eller utbulende hud rundt kantene på masken.
- 5 Plasser masken slik at den sitter komfortabelt.
- 6 Når du er ferdig, skal vinkelrøret sitte på toppen av hodet.

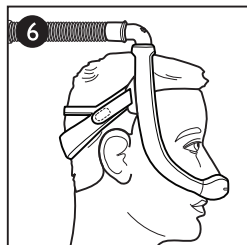
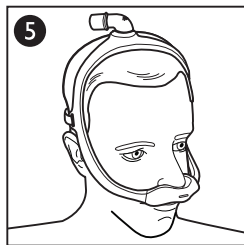
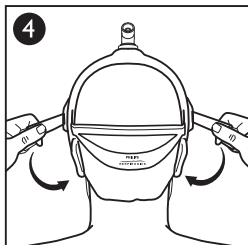

Valg av rammestørrelse

- Medium (MED) ramme
- Liten (SM) ramme
- Stor (LG) ramme

Medium (MED) maskerammen vil sitte komfortabelt på de fleste ansikt. Dersom rammen i medium (MED) ikke passer til ansiktet ditt, kontakt helsepersonell for å se om maskerammer i liten (SM) eller stor (LG) passer bedre for deg.

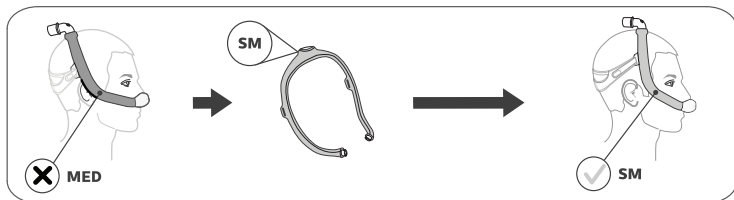
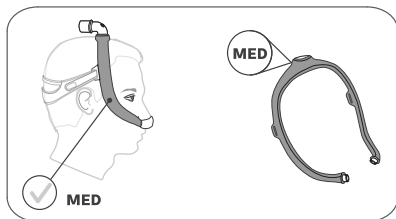

*** Tips:** Hvis maskerammen faller bakover og sitter for nær ørene dine, kan det hende du trenger en mindre maskeramme.

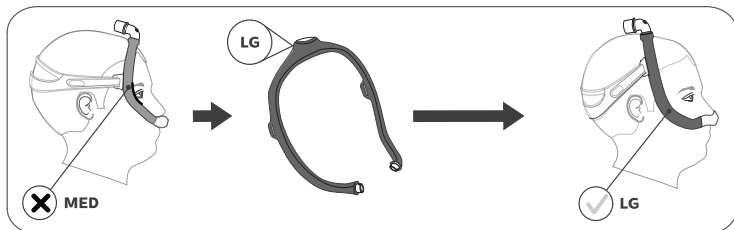

*** Tips:** Hvis maskerammen faller forover og sitter for nær øynene dine, kan det hende du trenger en større maskeramme.

Bruke masken

1. Koble til CPAP-slangen (inkludert med CPAP-apparatet) til hurtigfrigjøringen på vinkelrøret.
2. Slå på behandlingseenheten. Legg deg ned. Pust normalt.
3. Prøv ulike sovestillinger. Beveg deg rundt til du er komfortabel. Gjør endelige tilpasninger dersom det er store luftlekkasjer. Litt luftlekkasje er normalt.

Hurtigfrigjøring for slange

- 7 Vinkelrøret er utstyrt med hurtigfrigjøring for slange. Når du drar i hurtigfrigjøringen for slangen, kobles den fra vinkelrøret sammen med slangen.

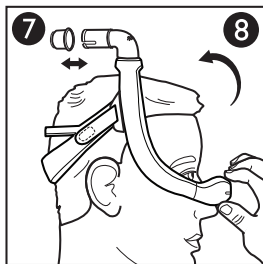

Ta av masken

- 8 For å beholde justeringene du har gjort, ta av masken ved å ta tak i puten og dra den rett bort fra nesen. Dra så puten og masken oppover og av hodet.

5 Vedlikehold av masken

Rengjøringsinstruksjoner

Daglig: Vask deler som ikke er i tekstil for hånd.

Ukentlig: Vask tekstildeler for hånd.

1. Demonter masken (se avsnittet **Demontering**).
 2. Senk masken ned i vannet og håndvask den i varmt vann med flytende oppvaskmiddel.
- ⊖ **Merk:** Påse at det ikke finnes noen luftlommer på innsiden av masken mens delene befinner seg under vann.
3. Skyll godt.
 4. Legg hodeutstyret og tekstilmansjettene flatt for å tørke, eller heng dem på en snor. Sjekk at hele masken er tørr før bruk.

⊖ **Merk:** Tekstildelene skal ikke tørkes i tørketrommel/-skap.

⚠ **Forsiktig:** Ethvert avvik fra disse instruksjonene kan redusere ytelsen til produktet.

⚠ **Forsiktig:** Ikke bruk blekemiddel, rengjøringsmidler som inneholder blekemiddel eller rengjøringsmidler som inneholder mykningsmidler eller fuktighetskrem.

Instruksjoner for oppvaskmaskin

I tillegg til håndvask kan masken rengjøres i oppvaskmaskin én gang i uken.

⚠ Forsiktig: Bruk mildt, flytende oppvaskmiddel ved vask av masken.

1. Ta av tekstildelene. Tekstildeler skal ikke vaskes i oppvaskmaskinen.

2. Vask masken i øverste kurv i oppvaskmaskinen.

⊖ Merk: Ikke bruk tørkesyklusen på oppvaskmaskinen.

3. Lufttørk. Sørg for at masken er tørr før bruk.

⚠ Forsiktig: Ikke bruk blekemiddel, rengjøringsmidler som inneholder blekemiddel eller rengjøringsmidler som inneholder mykningsmidler eller fuktighetskrem.

6 Montering og demontering

Montering

*** Tips:** Innrett trekantene på puten mot trekantene på rammen for riktig montering.

1. Pute: Trykk puten mot rammen til den klikker på plass. **9 10**

⊖ Merk: Enden på puten og åpningen i maskerammen danner en **D**-form. Enden på puten må passe til rammen.

2. Vinkelrør: Sett vinkelrøret inn i toppen av maskerammen.

3. Hurtigfrigjøring for slange: Trykk hurtigfrigjøringen for slange på vinkelrøret til den klikker på plass.

4. Tekstilmansjetter: Vikle mansjettene rundt maskerammen og trykk strimlene sammen.

⊖ Merk: Sømmene på mansjettene skal ligge på utsiden av rammen.

5. Hodeutstyr: Før flikene gjennom åpningene i masken, og fold dem bakover.

⊖ Merk: Philips Respironics-logoen er plassert på utsiden og vendt opp når alt er riktig montert.

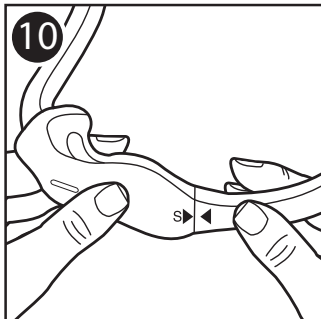
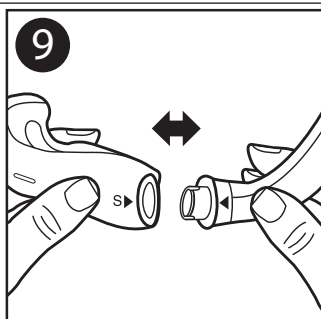

Demontering

6. Hodeutstyr: Løsne hodeutstyrets fliker, og dra dem gjennom åpningene i maskerammen.
7. Tekstilmansjetter: Løsne strimlene og fjern dem fra maskerammen.
8. Hurtigfrigjøring for slange: Dra hurtigfrigjøringen for slangen ut av vinkelrøret.
9. Vinkelrør: Dra vinkelrøret ut av toppen på maskerammen.
10. Pute: Dra puten ut av maskerammen.

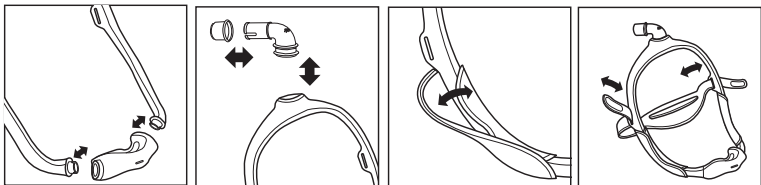

7 Informasjon for leverandør av medisinsk utstyr og klinikere

Bruk på flere pasienter

Se desinfiseringsveiledningen til profesjonell bruk for rengjøring og desinfisering av masken mellom hver pasient ved klinisk bruk. Få tilgang til den nyeste versjonen av desinfiseringsveiledningen på www.healthcare.philips.com eller ved å kontakte kundeservice på +1-724-387-4000 eller Respironics Deutschland på +49 8152 93060.

Spesifikasjoner

De tekniske spesifikasjonene for masken er oppgitt slik at helsepersonellet kan avgjøre om den er kompatibel med CPAP- eller bi-level-behandlingsenheten din.

⚠ Advarsel: Bruk utenfor disse spesifikasjonene kan føre til at behandlingen er ineffektiv.

Trykkflowkurve

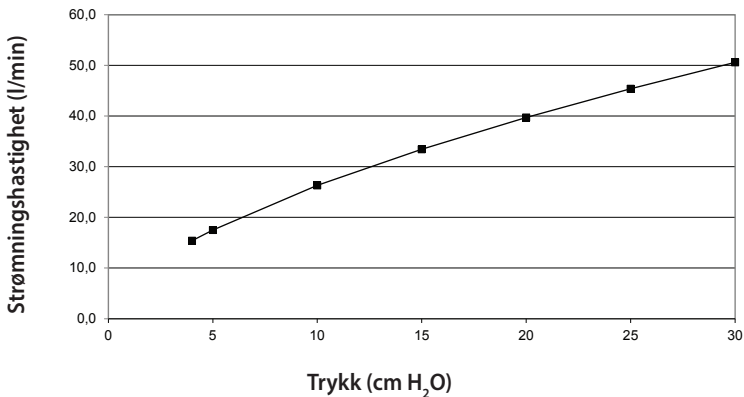

Motstand

Trykkfall (cm H ₂ O)	ved 50 l/min	ved 100 l/min
Putestørrelse	S	1,1
	M	1,1
	L	1,0
	MW	0,9

Dødvolum

Rammestørrelse:	SM	MED	LG
Putestørrelse:	S: 74 ml	S: 77 ml	S: 79 ml
	M: 76 ml	M: 79 ml	M: 82 ml
	L: 80 ml	L: 83 ml	L: 86 ml
	MW: 81 ml	MW: 84 ml	MW: 87 ml

Lydnivåer

A-vektet lydeffektnivå 25 dBA

A-vektet lydtrykksnivå på 1 m 18 dBA

Avfallshåndtering

Kasser enheten i henhold til lokale forskrifter.

Oppbevaringsforhold

Temperatur: -20 °C til 60 °C

Relativ fuktighet: 15 % til 95 %, ikke-kondenserende

8 Begrenset garanti

Respironics, Inc. garanterer at maskesystemene (inkludert maskeramme og pute) ("produktet") skal være frie for defekter i utførelse og materialer i en periode på nitti (90) dager fra kjøpsdatoen ("garantiperioden"). Respironics vil erstatte produktet dersom produktet svikter under normale bruksforhold i løpet av garantiperioden og produktet returneres til Respironics innenfor garantiperioden. Denne garantien kan ikke overdras til andre og gjelder kun for produktets opprinnelige eier. Erstatning av produktet, som angitt ovenfor, vil være eneste rettsmiddel ved brudd på garantien ovenfor.

Denne garantien dekker ikke skade som er forårsaket av uhell, misbruk, mishandling, uaktsomhet, endring, unnlattelse fra å bruke produktet under normale bruksforhold og i henhold til betingelsene i produktets dokumentasjon, eller andre defekter og feil som ikke er relatert til materiale eller utførelse.

Garantien gjelder ikke produkter som kan ha blitt reparert eller endret av andre enn Respironics. Respironics fraskriver seg ethvert ansvar for økonomisk tap, tap av fortjeneste, administrasjonskostnader eller indirekte skader, følgeskader, spesielle skader eller tilfældige skader som kan hevdes å være forårsaket av salg eller bruk av produktet. Visse jurisdiksjoner tillater ikke ekskludering eller begrensning av tilfældige skader eller følgeskader, så det er mulig at ovenstående begrensninger eller eksklusjoner ikke gjelder for deg.

DENNE GARANTIE ER GITT I STEDET FOR ALLE ANDRE UTTRYKTE GARANTIER. I TILLEGG ER ENHVER UNDERFORSTÅTT GARANTI, INKLUDERT GARANTI OM SALGBARHET ELLER EGNETHET TIL ET BESTEMT FORMÅL SPESIELT AVVIST. VISSE JURISDIKSJONER TILLATER IKKE EKSKLUDERING ELLER BEGRENSNING AV TILFELDIGE SKADER ELLER FØLGESKADER, SÅ DET ER MULIG AT OVENSTÅENDE BEGRENSNINGER ELLER EKSKLUSJONER IKKE GJELDER FOR DEG. DENNE GARANTIE GIR DEG SPESIFIKKE JURIDISKE RETTIGHETER, OG DU KAN OGSÅ HA ANDRE RETTIGHETER I HENHOLD TIL LOVER SOM GJELDER FOR DITT RETTSOMRÅDE.

For å utøve dine rettigheter under denne begrensede garantien kan du kontakte din lokale, autoriserte forhandler for Respironics, Inc., eller Respironics, Inc., 1001 Murry Ridge Lane, Murrysville, Pennsylvania 15668, USA, eller Respironics Deutschland GmbH & Co KG, Gewerbestraße 17, 82211 Herrsching, Tyskland.

DreamWear

Maska nosowa z podkładką podnosową

Instrukcja obsługi - **PL**

1 Informacje dotyczące bezpieczeństwa

Przeznaczenie

Niniejszą maskę nosową zaprojektowano jako pomoc podczas przeprowadzania terapii CPAP lub terapii dwupoziomowej u pacjentów. Maska jest przeznaczona dla jednego pacjenta w przypadku użytku domowego lub wielu pacjentów w przypadku użytku szpitalnego. Maskę należy stosować u pacjentów (o wadze powyżej 30 kg), u których zalecono terapię CPAP lub terapię dwupoziomową.

 **Uwaga:** Produktu nie wykonano z lateksu kauczuku naturalnego ani DEHP.

Symbole



Producent



Zakresy wilgotności



Wartość kompensacji oporu oddechowego urządzeń System One firmy Philips Respironics



Zakresy temperatury



Produktu nie wyprodukowano z lateksu kauczuku naturalnego

Ostrzeżenia

- Maska nie jest przeznaczona do zapewniania wentylacji w celu utrzymania funkcji życiowych.
- W przypadku zauważenia któregokolwiek z poniższych objawów należy przerwać użytkowanie aparatu i skontaktować się z lekarzem: zaczerwienienie skóry, podrażnienie, dyskomfort, utrata ostrości widzenia lub suchość oczu.
- W przypadku zauważenia któregokolwiek z poniższych objawów należy przerwać użytkowanie aparatu i skontaktować się z lekarzem: uczucie nietypowego dyskomfortu w klatce piersiowej, skrócenie oddechu, silny ból głowy, ból lub podrażnienie oczu.

- W przypadku zauważenia któregokolwiek z poniższych objawów należy przerwać użytkowanie aparatu i skontaktować się z lekarzem: ból zębów, dziąseł lub szczęki. Użycie maski może być powodem zaostrzenia istniejących chorób zębów.
- Nie napinać pasków uprząży zbyt mocno. Sprawdzać występowanie ewentualnych objawów zbyt mocnego napięcia pasków, takich jak znaczne zaczerwienienie, ból lub obrzęk skóry wokół krawędzi maski. Poluzować paski uprząży w celu złagodzenia objawów.
- Nie blokować ani nie zaklejać portów wydechowych.

2 Zawartość opakowania

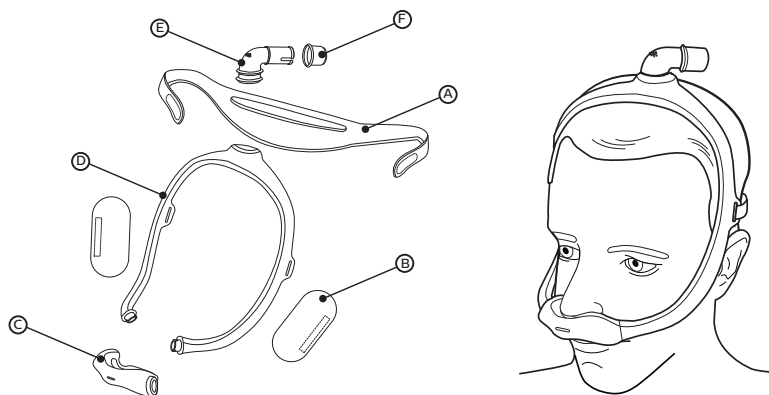

- (A) Uprząż
- (B) Rękawy oprawy maski (opcjonalne)
- (C) Podkładka maski (dostępna w rozmiarach S, M, L, MW) z wbudowanym portem wydechowym (nie blokować)
- (D) Oprawa maski (dostępna w następujących rozmiarach: mała (SM), średnia (MED), duża (LG))
- (E) Łącznik kolankowy z wbudowanym portem wydechowym (nie blokować)
- (F) Zatrzask szybkozłączny przewodu rurowego (może być wewnątrz przewodu CPAP)

3 Przed użyciem

- Przed użyciem należy umyć ręcznie całą maskę (patrz rozdział *Pielęgnacja maski*).
- Umyć twarz. Nie nakładać na dłonie ani na twarz kremów ani balsamów nawilżających.
- Skontrolować całą maskę. Wszelkie uszkodzone lub zużyte części należy wyrzucić i wymienić na nowe.

4 Dopasowywanie maski

Dobór rozmiaru podkładki

Podkładki dostępne są w różnych rozmiarach (S, M, L, MW). Umieścić przymiar do podkładek pod nosem (jak pokazano na rysunku).

✳️ Wskazówka: Zaleca się stosowanie najmniejszych poduszek, które pasują do kształtu nosa.

1. Trzymać przymiar poziomo pod nosem i dobrać rozmiar poduszki na podstawie punktów, w których nozdrza i koniec nosa stykają się z przymiarem. Pomiar rozmiaru ułatwia lustro lub pomoc drugiej osoby.
2. Otwór podkładki powinien znajdować się bezpośrednio pod otworami nosowymi. Podkładka obejmie wtedy nos i straty powietrza będą minimalne.
3. Nos nie może znajdować się wewnątrz otworu podkładki. Jeśli jakaś część podkładki przykrywa nos, to znaczy, że podkładka jest źle założona. Może być potrzebny inny rozmiar podkładki.

Aby uzyskać dodatkowe informacje, należy skontaktować się z lekarzem.

Kompensacja oporu oddechowego w przypadku urządzeń System One firmy Philips Respironics

W połączeniu z urządzeniem System One firmy Philips Respironics maska zapewni optymalny komfort. Ta wartość (X1) jest umieszczona przez producenta na urządzeniu.

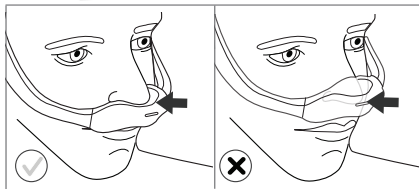
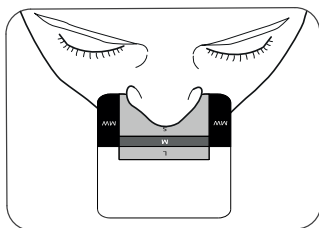

Zakładanie maski

- 1 Po zmontowaniu maski (patrz rozdział *Montaż*), umieścić podkładkę pod nosem.
- 2 Ułożyć maskę na szczycie głowy.
- * **Wskazówka:** Informacje na temat prawidłowego doboru rozmiaru znajdują się w rozdziałach *Dobór rozmiaru podkładki* i *Wybór oprawy maski*.
- 3 Założyć uprząż na tył głowy.

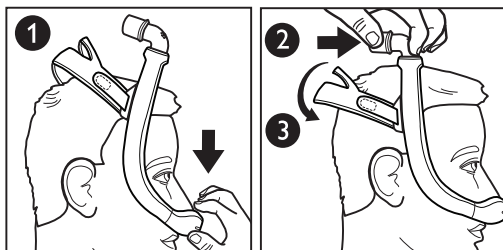

Regulacja maski

- 4 Oderwać paski uprząży od tkaniny. Wyregulować długość pasków. Docisnąć ponownie paski do tkaniny.
- ⚠ **Uwaga:** Nie napinać uprząży zbyt mocno. Objawy zbyt mocnego napięcia pasków to znaczne zaczerwienienie, ból lub obrzęk skóry wokół krawędzi maski.
- 5 Ułożyć maskę tak, aby zapewniała komfort.
- 6 Po wyregulowaniu łącznik kolankowy powinien opierać się o szczyt głowy.

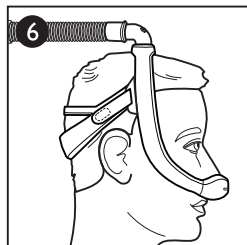
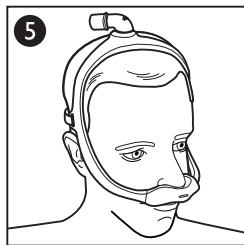
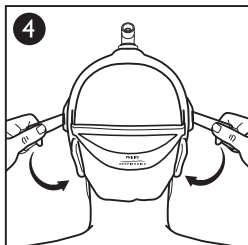

Dobór rozmiaru oprawy

- Oprawa średnia (MED)
- Oprawa mała (SM)
- Oprawa duża (LG)

Oprawa średnia (MED) jest odpowiednia dla większości twarzy. Jeśli oprawa w rozmiarze MED nie pasuje do twarzy, należy skontaktować się z lekarzem, aby sprawdzić, czy bardziej odpowiednia będzie oprawa mała (SM) lub duża (LG).

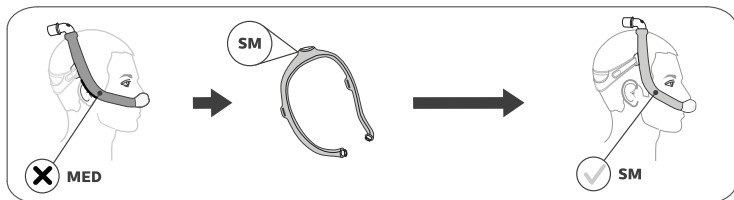
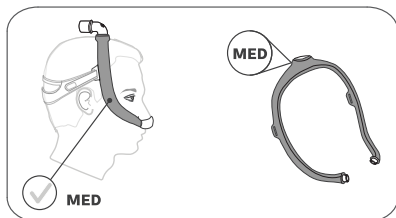

*** Wskazówka:** Jeśli oprawa opada do tyłu i jest zbyt blisko uszu, może być potrzebna mniejsza oprawa.

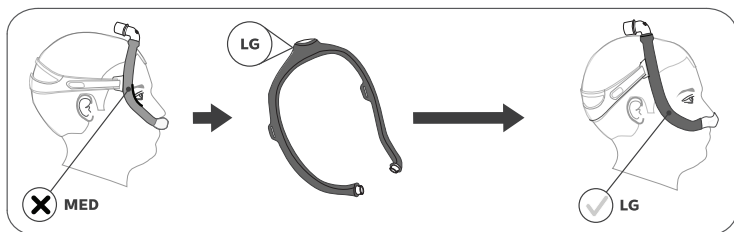

*** Wskazówka:** Jeśli oprawa opada na głowie do przodu i jest zbyt blisko uszu, może być potrzebna większa oprawa.

Sposób użycia maski

1. Podłączyć przewód CPAP (w komplecie z urządzeniem CPAP) do zatrzasku szybkozłącznego na łączniku kolankowym.
2. Włączyć urządzenie terapeutyczne. Położyć się. Oddychać normalnie.
3. Przyjąć kilka różnych pozycji. Zmieniać ułożenie ciała aż do uzyskania komfortowej pozycji. W przypadku dużych wycieków powietrza ponownie wyregulować maskę. Nieznaczna nieuszczelnność jest zjawiskiem normalnym.

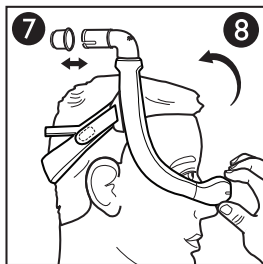

Zatrask szybkozłączny przewodu rurowego

- 7 Kolanko wyposażono w szybkozłączny zatrzask. Pociągnięcie szybkozłącznego zatrzasku przewodu rurowego spowoduje jego odłączenie od kolanka wraz z przewodem rurowym.

Zdejmowanie maski

- 8 Aby zachować regulację maski, należy ją zdejmować, chwytając za podkładkę i pociągając ją do przodu, zdejmując z nosa. Następnie pociągnąć podkładkę i maskę w górę, zdejmując ją z głowy.

5 Pielęgnacja maski

Instrukcje czyszczenia

Codziennie: Myć ręcznie części nie wykonane z tkaniny.

Co tydzień: Prać ręcznie części wykonane z tkaniny.

1. Zdemontować maskę (patrz rozdział **Demontaż**).
2. Zanurzyć i myć ręcznie maskę w ciepłej wodzie z dodatkiem środka do mycia naczyń.

Uwaga: Należy dopilnować, aby przy zanurzaniu maski nie powstały w niej pęcherze powietrza.

3. Dokładnie optukać.

4. Uprząż i rękawy wykonane z tkaniny należy suszyć ułożone płasko lub zawieszono na sznurku. Przed użyciem upewnić się, że cała maska jest sucha.

Uwaga: Nie umieszczać elementów wykonanych z tkaniny w suszarce do ubrań.

Przestroga: Postępowanie niezgodne z powyższą instrukcją może wpływać na wydajność niniejszego produktu.

Przestroga: Nie stosować wybielaczy, alkoholi, roztworów czyszczących zawierających wybielacze ani roztworów czyszczących zawierających odżywki lub nawilżacze.

Instrukcje mycia w zmywarce

Poza myciem ręcznym maskę można raz w tygodniu myć w zmywarce do naczyń.

⚠ Przystroga: Delikatnego, płynnego detergentu do mycia naczyń można używać wyłącznie do mycia maski.

1. Zdjąć elementy wykonane z tkaniny. Nie myć elementów wykonanych z tkaniny w zmywarce do naczyń.
2. Umieścić maskę w górnym koszu zmywarki do naczyń i umyć.

⊖ Uwaga: Nie używać programu suszącego zmywarki.

3. Wysuszyć na powietrzu. Przed użyciem upewnić się, że maska jest sucha.

⚠ Przystroga: Nie stosować wybielaczy, alkoholu, roztworów czyszczących zawierających wybielacze ani roztworów czyszczących zawierających odżywki lub nawilżacze.

6 Montaż i demontaż

Montaż

✳ Wskazówka: Aby elementy były prawidłowo zmontowane, symbole trójkąta na poduszce i oprawie muszą się znajdować w jednej linii.

1. Podkładka: Wcisnąć w oprawę maski, aż podkładka wskoczy na miejsce z wyraźnym kliknięciem. **9 10**

⊖ Uwaga: Końcówka podkładki i otwór w oprawie maski są w kształcie litery „D”. Końcówka podkładki powinna przylegać do oprawy.

2. Łącznik kolankowy: Należy podłączyć do szczytu oprawy maski.
3. Zatrząsk szybkozłączny przewodu rurowego: Włożyć zatrząsk szybkozłączny do łącznika kolankowego do usłyszenia kliknięcia.

4. Rękawy z tkaniny: Owinąć rękawy wokół oprawy maski i połączyć ze sobą paski.

⊖ Uwaga: Szwy rękawów powinny być na zewnątrz oprawy.

5. Uprząż: Włożyć końcówki pasków w szczeliny na oprawie maski i zgiąć w tył.

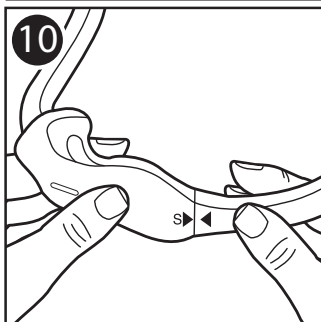
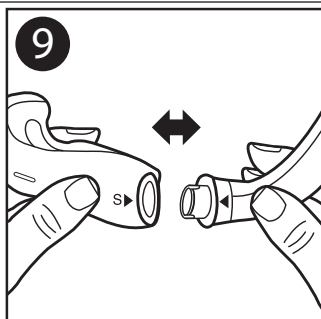

Uwaga: Po poprawnym zmontowaniu logo Philips Respironics powinno być widoczne na zewnętrznej stronie i być skierowane w górę.

Demontaż

6. Uprząż: Odczepić paski mocujące uprząży i przeciągnąć je przez szczeliny w oprawie maski.
7. Rękawy z tkaniny: Odpiąć paski i zdjąć z oprawy maski.
8. Zatrzask szybkozłączny przewodu rurowego: Wypiąć zatrzask szybkozłączny z łącznika kolankowego.
9. Łącznik kolankowy: Wypiąć łącznik kolankowy ze szczytu oprawy maski.
10. Podkładka: Odciągnąć podkładkę od oprawy maski.

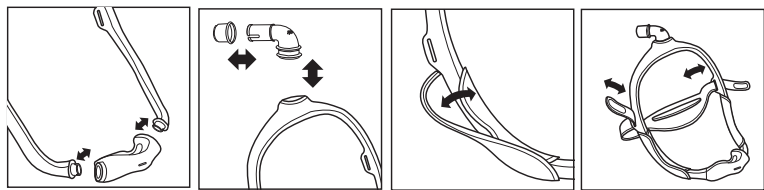

7 Informacje dla lekarzy i opiekunów

Używanie u wielu pacjentów

Instrukcja dezynfekcji dla profesjonalistów zawiera informacje o sposobie przygotowania maski przed użyciem przez innego pacjenta w zastosowaniach klinicznych. Aktualną wersję Instrukcji dezynfekcji można uzyskać na stronie www.healthcare.philips.com lub kontaktując się z działem obsługi klienta pod numerem +1-724-387-4000 lub z firmą Respironics Deutschland pod numerem +49 (0)8152 9306-0.

Parametry techniczne

Dane techniczne maski podano jedynie w celu weryfikacji jej zgodności ze stosowanym urządzeniem CPAP lub urządzeniem do terapii dwupoziomowej. Weryfikację przeprowadza lekarz.

⚠ Ostrzeżenie: Używanie maski w warunkach innych niż podane może obniżyć efektywność terapii.

Krzywa ciśnienia względem przepływu

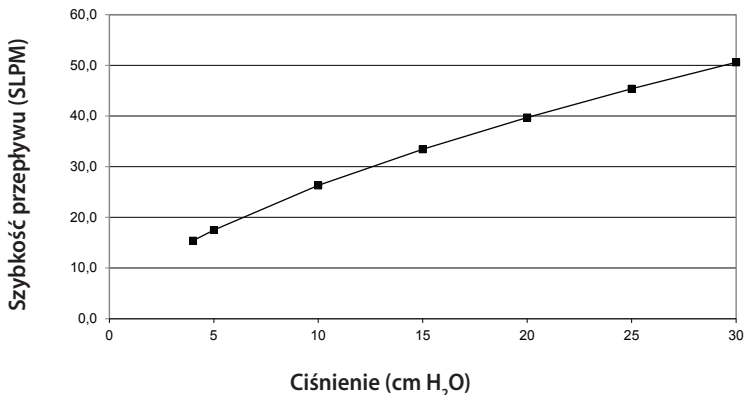

Opór

Spadek ciśnienia (cm H ₂ O)		przy 50 SLPM	przy 100 SLPM
Rozmiar podkładki	S	1,1	4,0
	M	1,1	3,9
	L	1,0	3,7
	MW	0,9	3,4

Martwa strefa

Rozmiar oprawy:	SM	MED	LG
Rozmiar podkładki:	S: 74 ml	S: 77 ml	S: 79 ml
	M: 76 ml	M: 79 ml	M: 82 ml
	L: 80 ml	L: 83 ml	L: 86 ml
	MW: 81 ml	MW: 84 ml	MW: 87 ml

Poziom dźwięku

Poziom natężenia akustycznego 25 dBA

Poziom ciśnienia akustycznego przy pomiarze w odległości 1 m 18 dBA

Utylizacja

Produkt należy utylizować zgodnie z obowiązującymi przepisami.

Warunki przechowywania

Temperatura: od -20°C do 60°C

Wilgotność względna: od 15% do 95%, bez skraplania

8 Ograniczona gwarancja

Firma Respirationics, Inc. gwarantuje, że produkowane przez nią zestawy masek (w tym oprawa maski i podkładka) (zwane dalej „Produktem”) będą wolne od wad wykonawczych i materiałowych przez okres dziewięćdziesięciu (90) dni od daty zakupu (zwany dalej „Okresem gwarancyjnym”). Jeśli Produkt stanie się niesprawny w normalnych warunkach użytkowania przed zakończeniem Okresu gwarancyjnego i Produkt zostanie zwrócony do firmy Respirationics przed zakończeniem Okresu gwarancyjnego, firma Respirationics wymieni Produkt na nowy. Niniejsza gwarancja jest niezbywalna i dotyczy wyłącznie pierwszego właściciela Produktu. Wspomniana powyżej wymiana stanowi wyłączny środek naprawczy dostępny w ramach niniejszej gwarancji.

Niniejsza gwarancja nie obejmuje uszkodzeń powstałych w wyniku wypadków, niepoprawnego użycia, użycia do niewłaściwych celów, zaniedbania, modyfikacji, nieużywania Produktu w normalnych warunkach użytkowania oraz zgodnie z dokumentacją Produktu, a także wszelkich innych defektów niezwiązanych z wadami materiałowymi lub wykonawczymi.

Niniejsza gwarancja nie obejmuje Produktów, które były naprawiane lub modyfikowane przez podmioty inne niż firma Respirationics. Firma Respirationics nie ponosi odpowiedzialności za szkody z tytułu utraconych korzyści, utraconych zysków, za szkody handlowe lub szkody pośrednie, następcze, specjalne lub uboczne powstałe w związku ze sprzedażą lub użytkowaniem tego produktu. W niektórych systemach prawnych nie ma prawnej możliwości wyłączenia lub ograniczenia szkód pośrednich lub następczych, zatem powyższe wyłączenie lub ograniczenie może nie dotyczyć użytkownika.

NINIEJSZA GWARANCJA ZASTĘPUJE WSZYSTKIE INNE GWARANCJE. PONADTO NIE SĄ UDZIELANE ŻADNE GWARANCJE DOROZUMIANE, W TYM GWARANCJA PRZYDATNOŚCI HANDLOWEJ LUB PRZYDATNOŚCI DO OKREŚLONEGO CELU. W NIEKTÓRYCH SYSTEMACH PRAWNYCH NIE MA PRAWNEJ MOŻLIWOŚCI WYŁĄCZENIA GWARANCJI DOROZUMIANYCH, ZATEM POWYŻSZE OGRANICZENIE MOŻE NIE DOTYCZYĆ UŻYTKOWNIKA. NINIEJSZA GWARANCJA PRZYNAJE UŻYTKOWNIKOWI OKREŚLONE PRAWA, PRZY CZYM UŻYTKOWNIKOWI MOGĄ PRZYSŁUGIWAĆ RÓWNIEŻ INNE PRAWA W ZALEŻNOŚCI OD JURYSDYKCJI.

Aby skorzystał z praw wynikających z niniejszej ograniczonej gwarancji, należy skontaktować się z lokalnym przedstawicielem firmy Respirationics, Inc. lub firmą Respirationics, Inc. pod adresem 1001 Murry Ridge Lane, Murrysville, Pennsylvania 15668, Stany Zjednoczone, lub oddziałem Respirationics Deutschland GmbH & Co KG pod adresem Gewerbestraße 17, 82211 Herrsching, Niemcy.

DreamWear

Nosní maska s měkčenou obrubou pod nos

Návod k použití –

1 Bezpečnostní informace

Určené použití

Tato nosní maska slouží jako rozhraní pacienta pro aplikaci CPAP (kontinuálního přetlaku v dýchacích cestách) nebo dvojúrovňové léčby. Maska je určena k použití jedním pacientem v domácím prostředí nebo více pacienty v nemocničním, resp. ústavním prostředí. Maska je určena pacientům (> 30 kg), jimž byla předepsána léčba CPAP nebo dvojúrovňová léčba.

 **Poznámka:** Při výrobě nebyl použit přírodní kaučuk ani DEHP.

Symbyly



Výrobce



Vlhkostní omezení



Kontrolní hodnota odporu
Philips Respirationics System One



Teplotní omezení



Při výrobě nebyl použit přírodní kaučuk

Varování

- Tato maska není vhodná pro dýchání při udržování životních funkcí.
- Pokud se objeví některý z následujících příznaků, přestaňte ji používat a obraťte se na svého lékaře: zarudnutí kůže, podráždění, nepohodlí, rozostřené vidění nebo vysychání očí.

- Pokud se objeví některý z následujících příznaků, přestaňte ji používat a obraťte se na svého lékaře: neobvyklá stísněnost na hrudi, dýchavičnost, silné bolesti hlavy, bolest v očích nebo infekce očí.
- Pokud se objeví některý z následujících příznaků, přestaňte ji používat a obraťte se na svého lékaře: bolesti zubů, dásní nebo čelistí. Používání masky by mohlo zhoršit stávající dentální stav pacienta.
- Neutahujte řemínky hlavového dílce příliš silně. Dávejte pozor na známky příliš silného utažení, například nadměrné zarudnutí, otlačení nebo vyduť kůže kolem okrajů masky. Případné příznaky zmírněte povolením řemínků hlavového dílce.
- Neucpávejte ani neutěšňujte výdechové porty.

2 Obsah balíčku

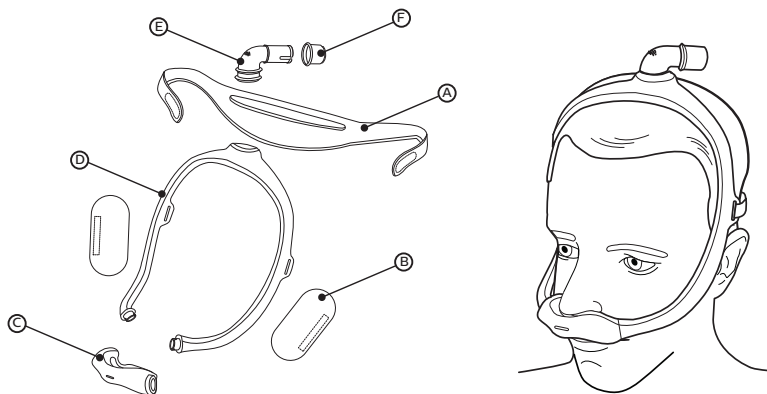

- (A) Hlavový dílec
- (B) Tkané obruby rámu masky (volitelně)
- (C) Měkčená obruba masky (dostupná ve velikostech S, M, L, MW) s vestavěným výdechovým portem (nezakrývejte)
- (D) Rám masky (dostupný v malé (SM), střední (MED) a velké (LG) velikosti)
- (E) Kloub s vestavěným výdechovým portem (nezakrývejte)
- (F) Spojka pro rychlé uvolnění hadičky (může zůstat v hadičce CPAP)

3 Před použitím

- Před prvním použitím ručně omyjte celou masku (viz oddíl **Péče o masku**).
- Umyjte si obličej. Nezvlhčujte si ruce ani obličej hydratačním krémem či pleťovou vodou.
- Prohlédněte celou masku. Vyřadte všechny opotřebené součásti a nahradte je novými.

4 Správné usazení masky

Určení velikosti měkčené obruby

K dispozici jsou čtyři velikosti měkčené obruby (S, M, L, MW). Umístěte pod nos měрку velikosti měkčené obruby tak, jak je znázorněno na obrázku.

*** Tip:** Nejlépe bude fungovat měkčená obruba nejmenší velikosti pasující na nos.

1. Přidržte měрку ve vodorovné poloze pod nosem a vyberte velikost měkčené obruby podle místa, kde se nosní dírký a špička nosu dotýkají měřky. S měřením vám může pomoci zrcadlo nebo jiná osoba.
2. Otvor měkčené obruby je přímo pod nosními dírkami. Měkčená obruba obejme nos, čímž se netěsnost sníží na minimum.
3. Nos by v žádném případě neměl být uvnitř otvoru měkčené obruby. Pokud některá z částí měkčené obruby nos přesahuje, máte ji nasazenou nesprávně. Možná budete potřebovat jinou velikost měkčené obruby.

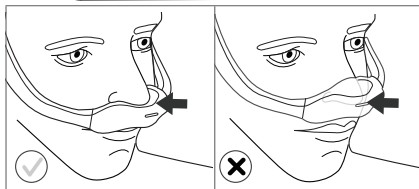
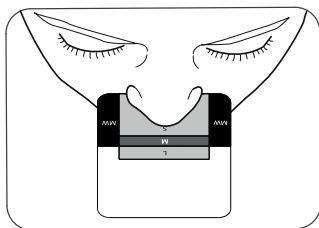

Další informace získáte od svého lékaře.

Řízení odporu Philips Respironics System One

Maska poskytuje optimální pohodlí v kombinaci se zařízením Philips Respironics System One. Na zařízení tuto hodnotu (X1) nastavuje poskytovatel.

Nasazení masky

- 1 Po nasazení masky (viz oddíl *Sestavení*) pod nos umístěte měkčenou obrubu.
- 2 Rám umístěte na horní část hlavy.
- * **Tip:** Informace o správném určení velikosti najdete v oddíle *Určení velikosti měkčené obruby a Výběr rámu masky*.
- 3 Přetáhněte si hlavový dílec přes zadní část hlavy.

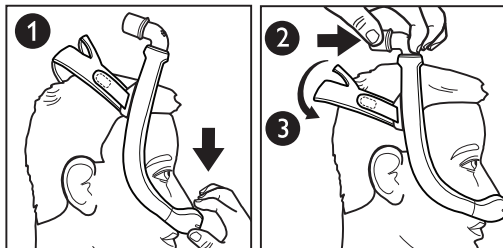

Upravení masky

- 4 Stáhněte poutka hlavového dílece z tkaných částí. Upravte délku řemínků. Poutka přitlačte k tkaným částem a znovu je připevněte.
- ≡ **Poznámka:** Neutahujte hlavový dílec příliš silně. Mezi známky příliš silného utahení patří například nadměrné zarudnutí, otláčeniny nebo vyduťtí kůže kolem okrajů masky.
- 5 Umístěte masku tak, aby vám byla pohodlná.
- 6 Kloub by měl být posazen na horní části hlavy.

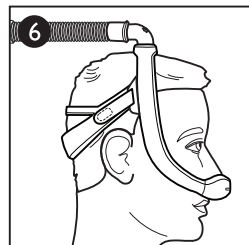
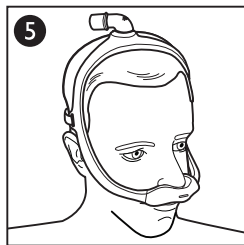
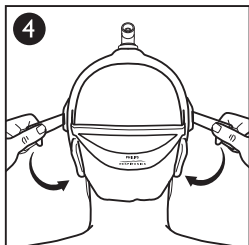

Určení velikosti rámu masky

- Střední rám (MED)
- Malý rám (SM)
- Velký rám (LG)

Většině obličejů pohodlně sedí střední rám masky (MED). Pokud rám MED vašemu obličejí nesedí, obraťte se na svého lékaře, který zváží, zda by vašim potřebám lépe nevyhovoval malý (SM) nebo velký (LG) rám masky.

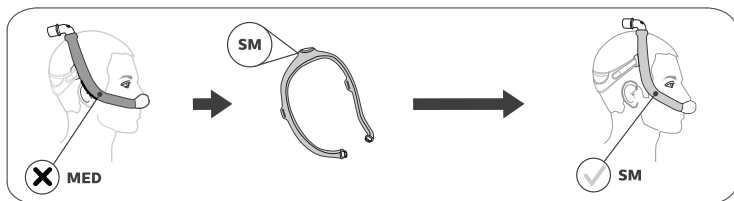
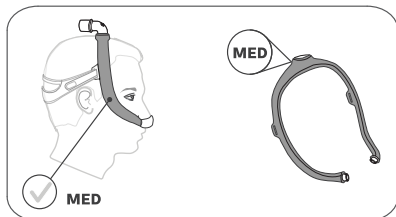

* **Tip:** Pokud vám rám padá dozadu a je posazen příliš blízko uším, budete zřejmě potřebovat menší rám.

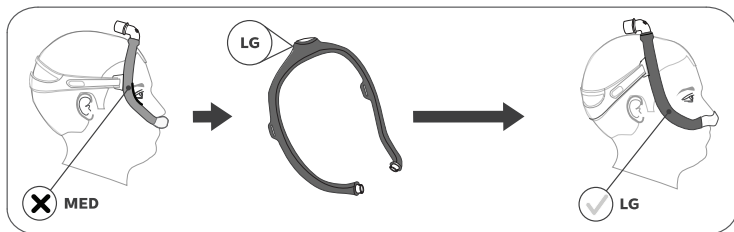

* **Tip:** Pokud vám rám padá dopředu a je posazen příliš blízko očím, budete zřejmě potřebovat rám větší.

Používání masky

1. Hadičku CPAP (součástí zařízení CPAP) připojte ke spojce pro rychlé uvolnění hadičky umístěné na kloubu.
2. Zapněte terapeutické zařízení. Lehněte si. Normálně dýchejte.
3. Zaujímejte různé spánkové polohy. Pohybuje se, dokud se nebudete cítit pohodlně. Dochází-li někde k nadměrnému úniku vzduchu, proveďte konečné úpravy. Jistá míra úniku vzduchu je normální.

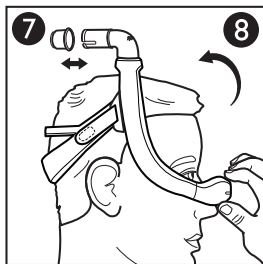

Spojka pro rychlé uvolnění hadičky

- 7 Kloub je vybaven spojkou pro rychlé uvolnění hadičky. Zatáhněte za spojku pro rychlé uvolnění hadičky. Tím se oddělí od kloubu a uvolní společně s hadičkou.

Snímání masky

- 8 Chcete-li své úpravy zachovat, uchopte měkčenou obrubu, odtáhněte ji směrem od nosu a masku sejměte. Poté vytáhněte měkčenou obrubu a masku směrem nahoru a sejměte ji z hlavy.

5 Péče o masku

Pokyny pro čištění

Denně: Ručně omyjte netkané části.

Týdně: Ručně vyperte tkané části.

1. Rozeberte masku (viz oddíl *Rozebrání*).
 2. Ponořte masku do teplé vody s tekutým saponátem na nádobí a ručně ji omyjte.
- ☹ **Poznámka:** Ujistěte se, že při ponoření masky uvnitř nejsou žádné vzduchové kapsy.
3. Důkladně ji opláchněte.
 4. Položte hlavový dílec a tkané obruby na rovný povrch nebo je nechte uschnout na sňůře. Před použitím se ujistěte, že je celá maska suchá.

☹ **Poznámka:** Nesušte tkané části v sušičce.

⚠ **Upozornění:** Nedodržení kteréhokoliv z uvedených pokynů by mohlo ovlivnit účinnost výrobku.

⚠ **Upozornění:** Nepoužívejte chlornanové a lihové čisticí prostředky a prostředky obsahující kondicionéry nebo hydratační složky.

Pokyny pro mytí v myčce

Kromě ručního mytí lze masku jednou týdně mýt v myčce.

⚠ Upozornění: K mytí masky používejte pouze slabý tekutý saponát na nádobí.

1. Sejměte tkané části. Nemyjte tkané části v myčce.

2. Myjte v horní přihrádce myčky.

⊖ **Poznámka:** Nepoužívejte sušicí cyklus myčky.

3. Nechte uschnout na vzduchu. Před použitím musí být maska suchá.

⚠ Upozornění: Nepoužívejte chlornanové a lihové čisticí prostředky a prostředky obsahující kondicionéry nebo hydratační složky.

6 Sestavení a rozebrání

Sestavení

✳ **Tip:** Ke správnému sestavení je zapotřebí, aby byly vyrovnány trojúhelníky na měkčené obrubě a rámu masky.

1. Měkčená obruba: Tlačte do rámu masky, dokud měkčená obruba nezapadne na místo. 9 10

⊖ **Poznámka:** Konec měkčené obruby a otvoru rámu masky jsou ve tvaru písmene „D“. Konec měkčené obruby by měl odpovídat rámu.

2. Kloub: Vložte do horní části rámu masky.

3. Spojka pro rychlé uvolnění hadičky: Spojku pro rychlé uvolnění hadičky nasadte do kloubu a tlačte, dokud nezapadne na místo.

4. Tkané obruby: Obruby obalte kolem rámu masky a pásky stiskněte.

⊖ **Poznámka:** Švy obrub by měly být vně rámu.

5. Hlavový dílec: Protáhněte poutka drážkami v rámu masky a přeložte je dozadu.

⊖ **Poznámka:** Při správném sestavení je logo Philips Respironics na vnější zadní straně hlavového dílce směrem nahoru.

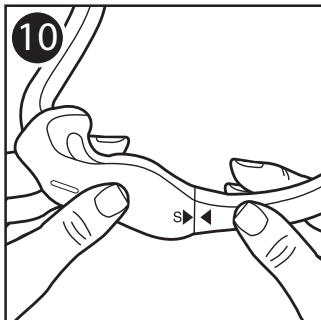
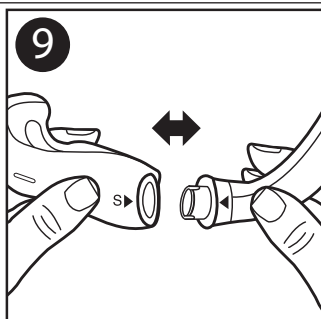

Rozebrání

6. Hlavový dílec: Odpojte poutka hlavového dílce a protáhněte je drážkami v rámu masky.
7. Tkané obruby: Odpojte pásky a sejměte je z rámu masky.
8. Spojka pro rychlé uvolnění hadičky: Zatáhněte za spojku pro rychlé uvolnění hadičky, aby se oddělila od kloubu.
9. Kloub: Zatáhněte za kloub, aby se oddělil od horní části rámu.
10. Měkčená obruba: Vytáhněte měkčenou obrubu z rámu masky.

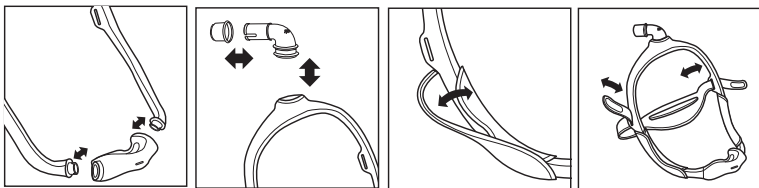

7 Informace pro lékaře

Používání u více pacientů

Informace o postupu přípravy masky pro účely jednotlivých pacientů v klinickém prostředí naleznete v Návodu k dezinfekci pro profesionální použití. Chcete-li mít k dispozici nejnovější verzi Návodu k dezinfekci, navštivte stránky www.healthcare.philips.com nebo kontaktujte zákaznickou službu na čísle +1-724-387-4000 nebo společnost Respirationics Deutschland na čísle +49 (0)8152 9306-0.

Specifikace

Technické parametry umožňují lékaři zjistit, zda je maska kompatibilní s vaším terapeutickým zařízením CPAP nebo dvojúrovňovým terapeutickým zařízením.

⚠ Varování: Použití mimo rozsah uvedených parametrů může znemožnit efektivní léčbu.

Křivka tlakového proudění

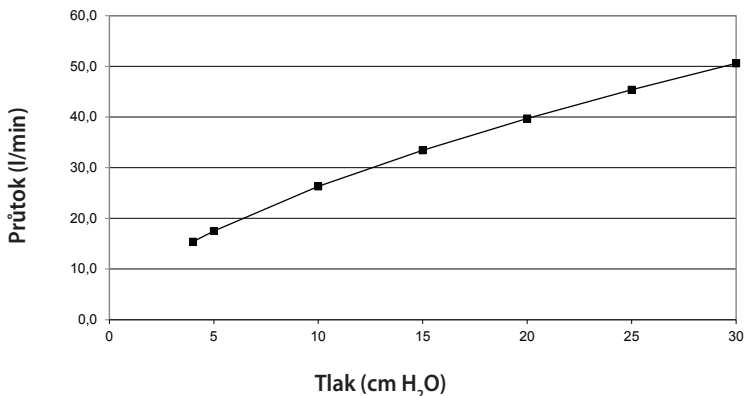

Odpor

Pokles tlaku (cm H ₂ O)	při 50 l/min	při 100 l/min
Velikost měkčené obruby	S	4,0
	M	3,9
	L	3,7
	MW	3,4

Neúčinný prostor

Velikost rámu:	SM	MED	LG
Velikost měkčené obruby:	S: 74 ml	S: 77 ml	S: 79 ml
	M: 76 ml	M: 79 ml	M: 82 ml
	L: 80 ml	L: 83 ml	L: 86 ml
	MW: 81 ml	MW: 84 ml	MW: 87 ml

Hladiny hluku

Hladina akustického výkonu vážená podle křivky A 25 dBA

Hladina akustického tlaku vážená podle křivky A v 1 m 18 dBA

Likvidace

Tento výrobek likvidujte v souladu s platnými předpisy.

Skladovací podmínky

Teplota: -20 °C až 60 °C

Relativní vlhkost: 15 % až 95 % bez kondenzace

8 Záruka

Společnost Respironics, Inc. zaručuje, že po dobu devadesáti (90) dnů od data zakoupení („záruční lhůta“) budou její maskové systémy (včetně rámu masky a měkčené obruby) („výrobek“) bez závad provedení a materiálu. Pokud výrobek během záruční lhůty za normálních podmínek používání přestane fungovat a bude vrácen, společnost Respironics jej vymění za nový. Tato záruka je nepfenosná a vztahuje se pouze na původního vlastníka výrobku. Výše zmíněná výměna bude výhradním způsobem nápravy při porušení uvedených záručních podmínek.

Záruka se nevztahuje na škody způsobené nehodou, nevhodným použitím, zneužitím, nedbalostí, neoprávněnými úpravami, nedodržením pokynů pro normální použití nebo údržbu výrobku ve smyslu uvedeném v dokumentaci k výrobku, a ostatními závadami, které nesouvisí s materiály ani zpracováním.

Tato záruka se nevztahuje na žádný výrobek, který byl opravován či upravován kýmkoliv jiným než společností Respironics. Společnost Respironics odmítá veškerou odpovědnost za hospodářské ztráty, ušlý zisk, režijní náklady nebo nepřímé, následné, speciální či nepředvídané škody, které mohou být uplatňovány na základě jakéhokoliv prodeje nebo užití tohoto výrobku. Některé jurisdikce nedovolují vylučování nebo omezení odpovědnosti za škody v důsledku nehod nebo následné škody, takže výše uvedené omezení nebo vyloučení odpovědnosti se vás nemusí týkat.

TATO ZÁRUKA NAHRAZUJE VEŠKERÉ OSTATNÍ VÝSLOVNÉ ZÁRUKY. NAVÍC JSOU VÝSLOVNĚ ODMÍTÁNY VEŠKERÉ VYVOZOVATELNÉ ZÁRUKY, VČETNĚ JAKÉKOLIV ZÁRUKY PRODEJNOSTI NEBO VHODNOSTI PRO KONKRÉTNÍ ÚČEL. NĚKTERÉ STÁTY NEDOVOLUJÍ ODMÍTÁNÍ VYVOZOVATELNÝCH ZÁRUK, TAKŽE VÝŠE UVEDENÉ OMEZENÍ SE VÁS NEMUSÍ TÝKAT. TATO ZÁRUKA POSKYTUJE URČITÁ ZÁKONNÁ PRÁVA. MŮŽETE MÍT TAKÉ DALŠÍ PRÁVA, KTERÁ SE V JEDNOTLIVÝCH STÁTECH LIŠÍ.

Přejete-li si uplatnit svá práva vyplývající z této záruky, kontaktujte místního autorizovaného prodejce společnosti Respironics, Inc., případně přímo společnost Respironics, Inc. na adrese 1001 Murry Ridge Lane, Murrysville, Pennsylvania 15668, USA nebo Respironics Deutschland GmbH & Co KG, Gewerbestraße 17, 82211 Herrsching, Německo.

DreamWear

Orrmaszk orr alatti párnával

Használati utasítás –

1. Biztonsági információk

Alkalmazási terület

Az orrmaszkkal CPAP vagy két nyomásszintű kezelés alkalmazásához biztosítható a páciensek lélegeztető berendezésre kötése. A maszk otthoni használat során egy betegen, kórházi/intézeti körülmények között pedig több betegen használható. A maszk azon (30 kg-ot meghaladó testtömegű) páciensek esetében használható, akik számára CPAP- vagy két nyomásszintű kezelést rendeltek el.

 **Megjegyzés:** A termék nem tartalmaz természetes latexgumit vagy DEHP-t.

Szimbólumok



Gyártó



Páratartalom-határok



Philips Respironics System One
ellenállás-vezérlés érték



Hőmérséklet-határok



A termék készítéséhez nem
használtak természetes latexgumit

Vigyázat!

- A maszk életfunkciókat fenntartó lélegeztetésre nem alkalmas.
- Ha az alábbi tünetek bármelyikét észleli, szakítsa meg az eszköz használatát, és forduljon a szakorvosához: kipirosodott bőr, irritáció, diszkomfort, homályos látás vagy szemszárazság.
- Ha az alábbi tünetek bármelyikét észleli, szakítsa meg az eszköz használatát, és kérdezze meg a szakorvosát: szokatlan mellkasi diszkomfortérzés, légszomj, nagyon erős fejfájás, szemfájdalom vagy szemfertőzés.

- Ha az alábbi tünetek bármelyikét észleli, szakítsa meg az eszköz használatát, és kérdezze meg a szakorvosát: fog-, íny- vagy állkapocsfájdalom. A maszk használata súlyosbíthatja a fennálló fogászati problémákat.
- Ne húzza meg túlságosan a fejpántszíjakat. Figyelje, nem lát-e a fejpántszíjak túl szorosra állítására utaló jeleket: például a bőr túlzott kipirosodását, kisebbedését vagy kidudorodását a maszk széle mentén. A tünetek enyhítéséhez lazítsa meg a fejpántszíjakat.
- Nem szabad elzárni vagy leragasztani a kilégzőnyílásokat.

2. A csomag tartalma

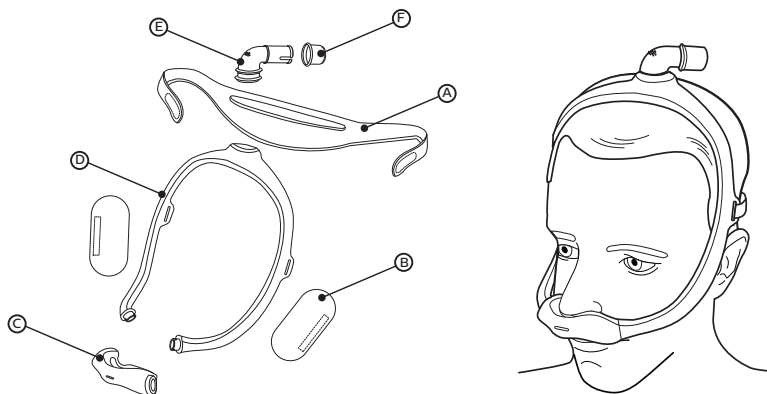

- (A) Fejpánt
- (B) A maszkkeret borítására szolgáló textilcsíkok (opcionális)
- (C) Maszkpárna (S, M, L, MW méretben kapható), beépített kilégzőnyílással (ne fedje le)
- (D) Maszkkeret (kis [SM], közepes [MED] és nagy [LG] méretben kapható)
- (E) Könyök, beépített kilégzőnyílással (ne fedje le)
- (F) Gyorskioldó a csőhöz (a CPAP vezetékben hagyható)

3. Használat előtti teendők

- Használat előtt mossa el kézzel a teljes maszkot (lásd **A maszk gondozása** című részt).
- Mossa meg az arcát. Ne használjon hidratáló krémet vagy bőrápolót se a kezén, se az arcán.
- Vizsgálja meg a teljes maszkot. Dobja ki és cserélje ki a sérült vagy elhasználódott részeket.

4. A megfelelő illeszkedés kialakítása

A párna mérete

A párna négy méretben (S, M, L és MW) kapható. Helyezze a méretválasztó lapot az orra alá (a képen látható módon).

✿ Tipp: Az orrához illeszkedő legkisebb párnamérettel érheti el a legjobb teljesítményt.

1. Tartsa a lapot vízszintesen az orra alá, és válassza ki a megfelelő párnaméretet annak alapján, hogy a lapon meddig érnek az orrcimpái és az orra hegye. Használjon tükröt, vagy kérjen segítséget a méret megállapításához.

2. A párna nyílása közvetlenül az orrlukái alá fog esni. A párna körbefogja az orrát, és minimális lesz a szivárgás.

3. Az orrának sosem szabad a párna nyílásába kerülnie! Ha a párna bármelyik részé rátakar az orrára, nem megfelelő módon viseli a párnát. Más méretű párnára lehet szükség.

További információkért forduljon szakorvosához.

Philips Respironics System One ellenállás-vezérlés

A maszk a Philips Respironics System One eszközzel együtt alkalmazva optimális kényelmet biztosít. Ezt az értéket (X1 érték) a szakorvos állítja be az eszközön.

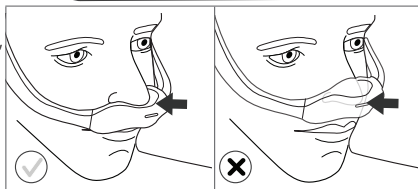
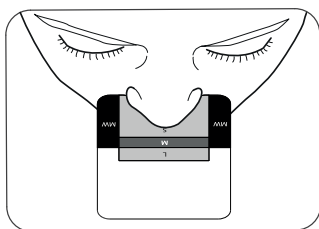

A maszk felhelyezése

- 1 Miután összeszerelte a maszkot (lásd az **Összeszerelés** című részt), helyezze a párnát az orra alá.
- 2 Helyezze a keretet a fej tetejére.
- * **Tipp:** A megfelelő méret megállapítására vonatkozóan olvassa el **A párna mérete** és **A maszkkeret kiválasztása** című részt.
- 3 Húzza le a tarkójára a fejpántot.

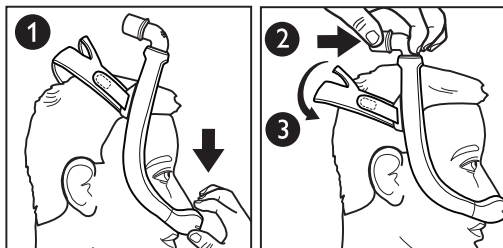

A maszk beállítása

- 4 Oldja ki a fejpánt tépőzáras füleit. Állítsa be a pánt hosszát. A tépőzáras fülek visszazárásával rögzítse a pántot.
- ⚠ **Megjegyzés:** Ne húzza túlságosan szorosra a fejpántot. A túl szorosra állított fejpántra utaló jelek közé tartozik a bőr kipirosodása, kisebbedése kidudorodása a maszk széle mentén.
- 5 Igazítsa meg a maszkot, hogy kényelmesen illeszkedjen.
- 6 Ha a maszk megfelelően van felhelyezve, a könyök a fejtetőre simul.

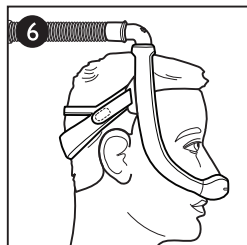
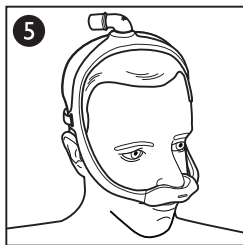
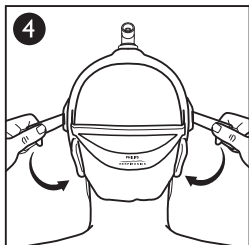

A maszkkeret méretezése

- Közepes méretű (MED) keret
- Kisméretű (SM) keret
- Nagyméretű (LG) keret

A közepes (MED) keret kényelmes illeszkedést biztosít az esetek többségében. Ha a MED méret nem illeszkedik az arcához, kérdezze meg szakorvosától, hogy egy kis (SM) vagy nagy (LG) maszkkeret megfelelőbb lenne-e.

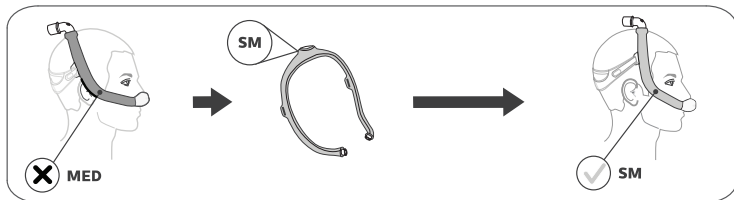
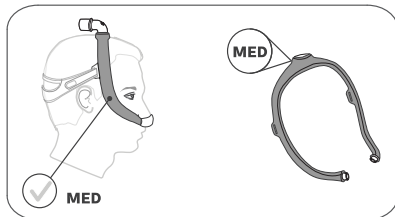

* **Tipp:** Ha a maszkkeret hátracsúszik, vagy túl közel esik a füléhez, előfordulhat, hogy kisebb keretre van szükség.

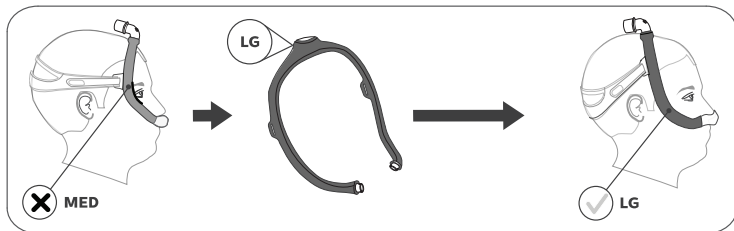

* **Tipp:** Ha a maszkkeret előrcsúszik, vagy túl közel esik a szeméhez, előfordulhat, hogy nagyobb keretre van szükség.

A maszk használata

1. Csatlakoztassa a (CPAP eszközhöz mellékelt) CPAP csövet a könyökön lévő gyorskioldóhoz.
2. Kapcsolja be a terápiás eszközt. Feküdjön le. Lélegezzen szabályosan.
3. Vegyen fel különböző alvási testhelyzeteket. Bátran mozgolódjon, amíg kényelmesen el nem helyezkedik. Jelentős mértékű levegőszivárgás esetén hajtson végre további, végső beállításokat. Csekély mértékű levegőszivárgás normálisnak tekinthető.

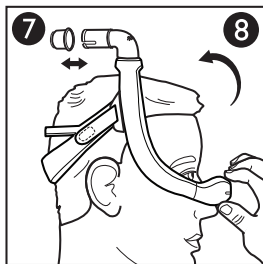

A cső kioldása a gyorskioldóval

- 7 A könyökcsatlakozó gyorskioldóval van ellátva. Ha meghúzza a cső gyorskioldóját, a gyorskioldó leválik a könyökcsatlakozóról, és a csővel együtt levehető.

A maszk levétele

- 8 A beállítások megtartásához a maszk levételekor fogja meg a párnát, és vízszintes irányban húzza el az orrától. Utána a párnát és a maszkot együtt felfelé húzva vegye le őket a fejről.

5. A maszk gondozása

Tisztítási utasítások

Naponta: Kézzel mossa le a nem szövetből készült részeket.

Hetente: Kézzel mossa ki a szövetből készült részeket.

1. Szerelje szét a maszkot (lásd a **Szétszedés** című részt).
 2. Merítse meleg mosogatószeres vízbe a maszkot, és kézzel mossa le.
- ☹ **Megjegyzés:** Ügyeljen arra, hogy a bemelegített maszkban ne maradjanak légbuborékok, mindenhová jusson el a mosogatószeres víz.
3. Öblítse le alaposan.
 4. A szárításhoz tegye a fejpántot és a textilcsíkokat sima felületre, vagy akassza fel őket. Használat előtt ellenőrizze, hogy az egész maszk száraz-e.
- ☹ **Megjegyzés:** Ne tegye szárítógépbe a szövetből készült részeket.
- ⚠ **Figyelem:** Ha bármilyen módon eltér a jelen utasításoktól, megváltozhat a termék teljesítménye.
- ⚠ **Figyelem:** Ne használjon fehérítőszert, alkoholt, fehérítőszer- vagy alkoholtartalmú tisztítóoldatokat, illetve olyan tisztítóoldatokat, amelyek kondicionálót vagy hidratálót tartalmaznak.

A gépi mosogatóra vonatkozó utasítások

A maszk a kézi mosás mellett hetente egyszer megtisztítható mosogatógéppel.

⚠ Figyelem: A maszk mosásához kizárólag enyhe, folyékony tisztítószer használható.

1. Vegye le a szövetből készült részeket. Ne mossa a szövetből készült részeket mosogatógépben.
2. A maszkot a mosogatógép felső polcára téve mosogassa el.

⊖ Megjegyzés: Ne használjon szárítási ciklust a mosogatógépben.

3. Hagyja a levegőn megszáradni. Használat előtt ellenőrizze, hogy száraz-e a maszk.

⚠ Figyelem: Ne használjon fehérítőszert, alkoholt, fehérítőszer- vagy alkoholtartalmú tisztítóoldatokat, illetve olyan tisztítóoldatokat, amelyek kondicionált vagy hidratálót tartalmaznak.

6. Összeszerelés és szétszedés

Összeszerelés

✳ Tipp: A helyes összeállításhoz igazítsa egymáshoz a párnán és a kereten található háromszöget.

1. Párna: Nyomja bele a maszkkeretbe, hogy a helyére kattanjon. **9 10**

⊖ Megjegyzés: A párna vége és a maszkkeret nyílása „D” alakú. A párna végét hozzá kell igazítani a kerethez.

2. Könyök: Illessze be a maszkkeret tetejébe.
3. A cső gyorskioldója: Nyomja rá a gyorskioldót a könyökre, hogy a helyére kattanjon.
4. Textilborítás: Tekerje a két textilcsíkot a maszkkeret száraira, és simítsa össze a tépőzárjukat.

⊖ Megjegyzés: A textilcsíkok egymásra záródó részének a keret külső oldalán kell lennie.

5. Fejpánt: Csúsztassa a füleket a maszkkeret nyílásaiba, és hajtva vissza.

⊖ Megjegyzés: Megfelelő összeszerelés esetén a Philips Respironics logó kifelé és felfelé néz.

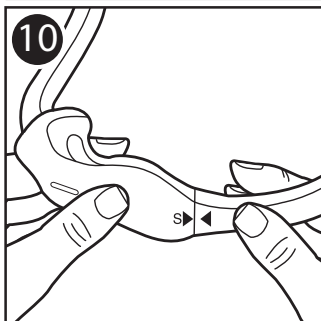
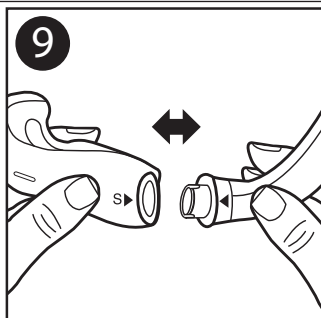

Szétcsomagolás

6. Fejpánt: Oldja ki a fejpánt füleit, és húzza ki őket a maszkkeret nyílásain.
7. Textilborítás: Oldja ki a tépőzárakat, és vegye le őket a maszkkeretről.
8. A cső gyorskioldója: Húzza le a gyorskioldót a könyökről.
9. Könyök: Húzza le a könyököt a keret tetejéről.
10. Párna: Húzza le a párnát a maszkkeretről.

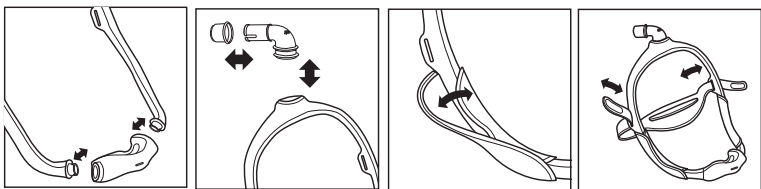

7. Információk a szakorvos vagy klinikus számára

Használat több páciensen

Klinikai használat esetén a páciensek közötti regenerálásra vonatkozóan a „Fertőtlenítési útmutató szakemberek számára” című dokumentumban talál útmutatást. A Fertőtlenítési útmutató legfrissebb verziója a www.healthcare.philips.com webhelyen érhető el, vagy az ügyfélszolgálatától kérhető a +1-724-387-4000 vagy a Respironics Deutschlandtól a +49 (0)8152 9306-0 telefonszámon.

Műszaki adatok

A maszk műszaki specifikációi az egészségügyi dolgozó számára készültek annak megállapítására, hogy kompatibilis-e a maszk a CPAP vagy kétszintű terápiás eszközzel.

⚠ Vigyázat! A termék műszaki előírásaitól eltérő használat hatástalanná teheti a kezelést.

Nyomás-áramlás görbe

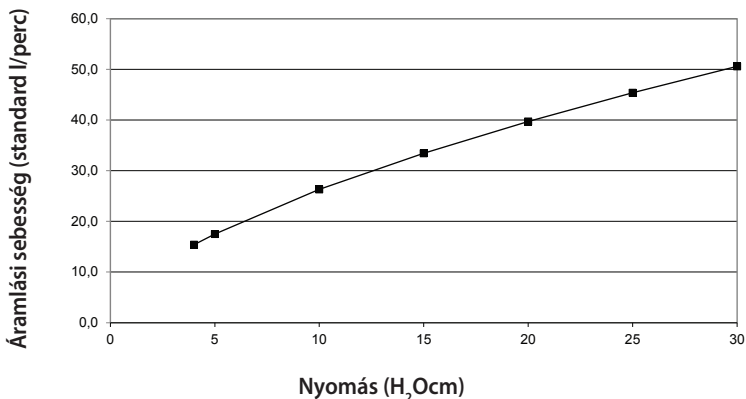

Ellenállás

Nyomásesés (H ₂ Ocm)		50 standard l/ perc mellett	100 standard l/ perc mellett
Párnaméret	S	1,1	4,0
	M	1,1	3,9
	L	1,0	3,7
	MW	0,9	3,4

Holttér

Keretméret:	SM	MED	LG
Párnaméret:	S: 74 ml	S: 77 ml	S: 79 ml
	M: 76 ml	M: 79 ml	M: 82 ml
	L: 80 ml	L: 83 ml	L: 86 ml
	MW: 81 ml	MW: 84 ml	MW: 87 ml

Zajszintek

A-súlyozott hangteljesítményszint: 25 dBA

A-súlyozott hangnyomásszint 1 méter távolságban: 18 dBA

Ártalmatlanítás

Az ártalmatlanítást a helyi előírásoknak megfelelően végezze.

Tárolási feltételek

Hőmérséklet: -20–60 °C

Relatív páratartalom: 15–95%, páralecsapódás nélkül

8. Korlátozott jótállás

A Respironics, Inc. az általa gyártott maszkrendszerek (ideértve azok keretét és párnáját is) (a továbbiakban: „Termék”) gyártási és anyaghibáira a vásárlástól számított kilencven, azaz 90 napig (a továbbiakban: „Jótállási időszak”) vállal jótállást. Ha a Termék normál használat mellett a Jótállási időszak alatt meghibásodna, és a Jótállási időszakon belül visszajuttatják a Respironics vállalatához, akkor a Respironics kicseréli. Ez a jótállás nem ruházható át, és kizárólag a Termék eredeti tulajdonosára vonatkozik. A jótállás feltételeinek előzőekben említett megszegése esetén kizárólag az előzőekben említett cseremegoldás alkalmazható.

Ez a jótállás nem érvényes olyan károkra, amelyeket baleset, nem rendeltetésszerű, helytelen vagy gondatlan használat, módosítás, valamint a Termék normális használati körülményektől, illetve a terméktájékoztatóban foglalt feltételektől eltérő körülmények közötti alkalmazása okozott, vagy egyéb, kidolgozásbeli és anyaghibáktól eltérő okra vezethetők vissza.

Ez a jótállás nem alkalmazható azokra a Termékekre, amelyeken javítást vagy módosítást hajtottak végre, és azt nem a Respironics végezte. A Respironics a Termék megvásárlásából vagy használatából származó anyagi veszteségre, nyereség elvesztésére, általános költségekre, illetve közvetett, következményes, különleges vagy járulékos károkra vonatkozó minden felelősséget elhárít. Bizonyos jogrendszerek nem adnak lehetőséget a véletlen vagy következményes károk kizárására vagy korlátozására, így előfordulhat, hogy a fenti korlátozás vagy kizárás Önre nézve nem érvényes.

A JELEN JÓTÁLLÁS MINDEN MÁS KIFEJEZETT JÓTÁLLÁST HATÁLYON KÍVÜL HELYEZ. A GYÁRTÓ EMELLETT MÁS RENDELKEZÉS HIÁNYÁBAN MINDEN VÉLELMEZETT JÓTÁLLÁSI IGÉNYT (PL: A TERMÉK ÉRTÉKESÍTHETŐSÉGE, ADOTT CÉLRA VALÓ ALKALMASSÁGA) ELUTASÍT. BIZONYOS JOGRENDSZEREK NEM ADNAK LEHETŐSÉGET A VÉLELMEZETT JÓTÁLLÁS KORLÁTOZÁSÁRA, ÍGY ELŐFORDULHAT, HOGY A FENTI KORLÁTOZÁS ÖNRE NÉZVE NEM ÉRVÉNYES. A JELEN JÓTÁLLÁS MEGHATÁROZOTT TÖRVÉNYI JOGOKAT NYÚJT ÖNNEK, AM ÖN EMELLETT MÁS, AZ ÖN ORSZÁGÁBAN ÉRVÉNYES JOGOKKAL IS RENDELKEZHET.

A jelen korlátozott jótállásban foglalt jogok érvényesítéséhez forduljon a Respironics, Inc. hivatalos helyi forgalmazójához vagy a Respironics, Inc. vállalatához az alábbi elérhetőségeken: 1001 Murry Ridge Lane, Murrysville, Pennsylvania 15668, Amerikai Egyesült Államok vagy Respironics Deutschland GmbH & Co KG, Gewerbestraße 17, 82211 Herrsching, Németország.

DreamWear

Nazálna maska s podložkou pod nos

Návod na použitie – **SK**

1 Bezpečnostné informácie

Určené použitie

Táto nazálna maska je určená na poskytovanie rozhrania pri terapii CPAP (Kontinuálny pozitívny tlak v dýchacích cestách) alebo dvojúrovňovej terapii pacientov. Maska je určená na použitie u jedného pacienta doma alebo u viacerých pacientov v nemocničnom/ústavnom prostredí. Maska je určená pre pacientov (> 30 kg), ktorým bola predpísaná terapia CPAP alebo dvojúrovňová terapia.

⊖ Poznámka: Pri výrobe nebol použitý prírodný latex ani DEHP.

Symbody



Výrobca



Vlhkostné limity



Hodnota kontroly odporu zariadenia
Philips Respironics System One



Teplotné limity



Pri výrobe nebol použitý prírodný latex

⚠ Varovania

- Táto maska nie je vhodná na zabezpečenie ventilácie v rámci podpory životných funkcií.
- V prípade, že dôjde k akýmkoľvek z týchto symptómov: začervenanie pokožky, podráždenie, pocit nepohodlia, rozmazané videnie alebo vysychanie očí, prestaňte masku používať a kontaktujte zdravotníckeho odborníka.
- V prípade, že dôjde k akýmkoľvek z týchto symptómov: neobyčajný pocit nepohodlia v hrudníku, dýchavičnosť, silná bolesť hlavy, bolesť očí alebo infekcia oka, prestaňte masku používať a poraďte sa so zdravotníckym odborníkom.

- V prípade, že dôjde k akýmkoľvek z týchto symptómov: pocit bolesti zubov, ďasien alebo čeluste, prestaňte masku používať a poraďte sa so zdravotníckym odborníkom. Použitie masky môže zhoršiť existujúci dentálny problém.
- Náhlavné popruhy príliš neťahajte. Všímajte si znaky prílišného utiahnutia ako sú nadmerné začervenanie, odreniny alebo vydutie kože okolo okrajov masky. Uvoľnite náhlavné popruhy, aby ste zmiernili príznaky.
- Nezakrývajte ani sa nesnažte utesniť výdychové porty.

2 Obsah balenia

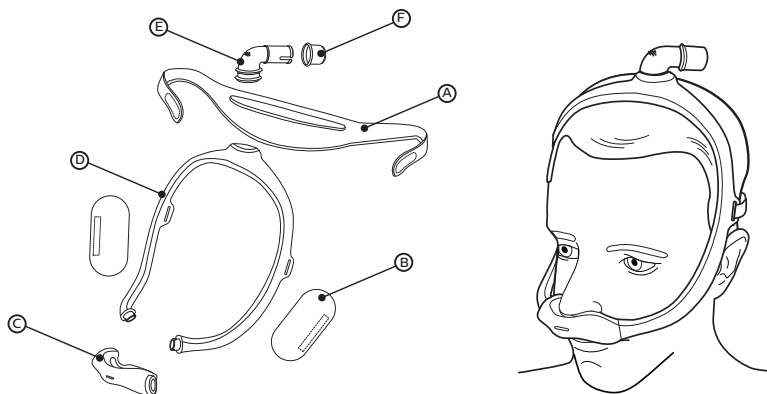

- (A) Náhlavné popruhy
- (B) Textilné popruhy rámu masky (voliteľné)
- (C) Podložka masky (k dispozícii vo veľkostiach S, M, L, MW) so zabudovaným výdychovacím prvkom (nesmie byť blokovaný)
- (D) Rám masky (k dispozícii v malej (SM), stredne veľkej (MED) a veľkej (LG) veľkosti)
- (E) Koleno so zabudovaným výdychovacím prvkom (nesmie byť blokovaný)
- (F) Prvok na rýchle uvoľnenie hadice (môže zostať v hadici na terapiu CPAP)

3 Pred použitím

- Pred použitím ručne umyte celú masku (pozri časť **Starostlivosť o masku**).
- Umyte si tvár. Na ruky ani tvár nepoužívajte zvlhčovač ani krém.
- Skontrolujte celú masku. Poškodené alebo opotrebované časti vymeňte a zlikvidujte.

4 Dosiahnutie správneho nasadenia

Určenie veľkosti podložky

K dispozícii sú štyri veľkosti podložky (S, M, L, MW). Pod nos umiestnite meradlo na určenie veľkosti podložky (pozri obrázok).

***Tip:** Na dosiahnutie najlepšieho výkonu použite najmenšiu podložku, ktorá vám bude sedieť na nose.

1. Meradlo umiestnite horizontálne pod nos a veľkosť podložky vyberte podľa miesta, kde sa vonkajší okraj vašich nosných dierok a špička nosa dotýkajú meradla. Pri určovaní veľkosti si môžete pomôcť zrkadlom, prípadne požiadajte o asistenciu inú osobu.

2. Otvor podložky bude priamo pod nosnými dierkami. Podložka sa pritisne na nos, pričom únik vzduchu bude minimálny.

3. Nos sa nikdy nesmie nachádzať vnútri otvoru podložky. Ak akákoľvek časť podložky prekryva nos, podložka bola nasadená nesprávne. Pravdepodobne bude potrebné zvoliť podložku inej veľkosti.

Ohľadom ďalších informácií sa obráťte na svojho poskytovateľa zdravotnej starostlivosti.

Zariadenie na kontrolu odporu Philips Respironics System One

Používaním masky v kombinácii so zariadením Philips Respironics System One zaistíte optimálne pohodlie. Poskytovateľ na zariadení nastaví túto hodnotu (X1).

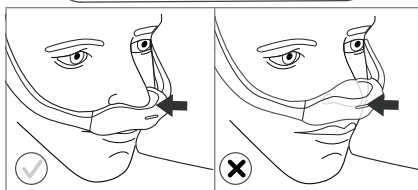
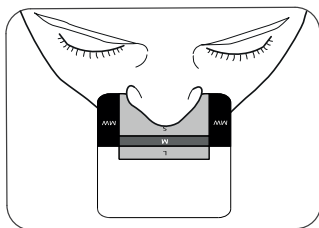

Nasadenie masky

- 1 Po zostavení masky (pozri časť **Zostavenie**) umiestnite pod nos podložku.
- 2 Upravte polohu rámu navrchu hlavy.
- * **Tip:** Pokyny na správne určenie veľkosti nájdete v častiach **Určenie veľkosti podložky** a **Výber rámu masky**.
- 3 Náhlavné popruhy pretiahnite cez zadnú časť hlavy.

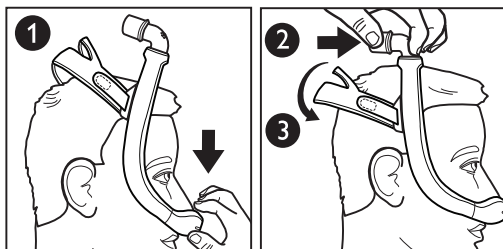

Upravenie masky

- 4 Z textilnej časti odlepte pútka náhlavnej zostavy. Upravte dĺžku popruhov. Zatláčením pútok naspäť do textilnej časti opätovne zaistíte popruhy.
- ≡ **Poznámka:** Náhlavnú zostavu a popruhy príliš neťahajte. Medzi znaky prílišného utiahnutia patria začervenanie, otlaky alebo vydutie kože okolo okrajov masky.
- 5 Upravte polohu masky, aby bola pohodlne nasadená.
- 6 Po dokončení má koleno voľne spočívať navrchu hlavy.

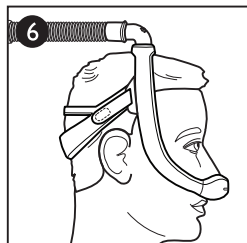
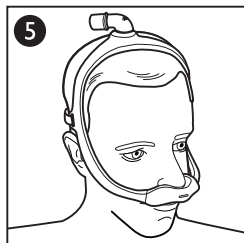
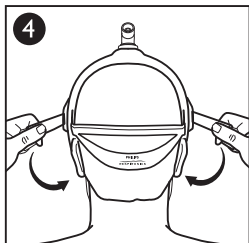

Určenie veľkosti rámu masky

- Stredne veľký rám (MED)
- Malý rám (SM)
- Veľký rám (LG)

Na väčšinu tvárí sa pohodlne hodí stredný rám masky (MED). Ak rám MED nie je vhodný pre vašu tvár, obráťte sa na svojho poskytovateľa zdravotnej starostlivosti a zistite, či by pre vás nebol vhodnejší malý (SM) alebo veľký (LG) rám masky.

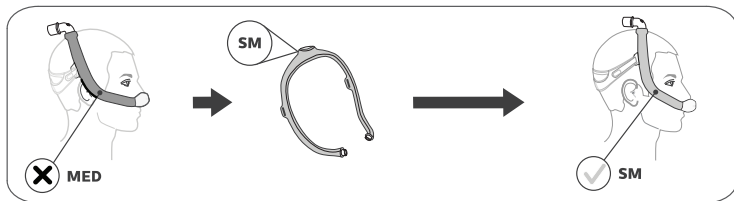
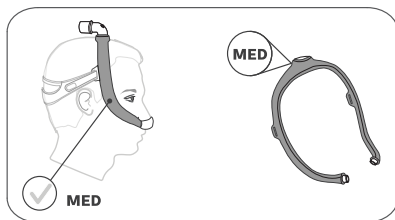

***Tip:** Ak rám masky padá dozadu a je príliš blízko uší, pravdepodobne budete potrebovať menší rám masky.

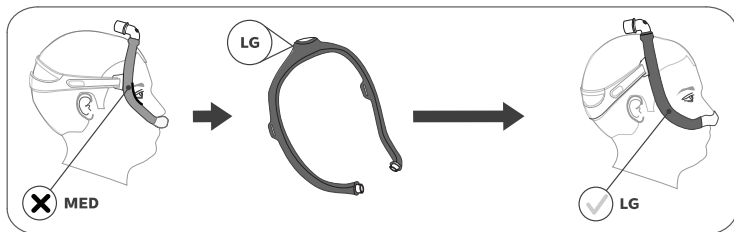

***Tip:** Ak rám masky padá na hlave dopredu a je príliš blízko očí, pravdepodobne budete potrebovať väčší rám masky.

Používanie masky

1. K prvku na rýchle uvoľnenie hadice nachádzajúcom sa na kolene pripojte hadicu CPAP (je súčasťou zariadenia na terapiu CPAP).
2. Zapnite terapeutické zariadenie. Lahnite si. Dýchajte normálne.
3. Zaujmite rôzne polohy pri spaní. Nájdite si pohodlnú polohu. Ak dochádza k nadmerným únikom vzduchu, urobte konečné úpravy. Mierny únik vzduchu je normálny.

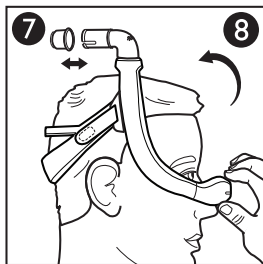

Rýchle uvoľnenie hadice

- 7 Koleno je vybavené prvkom na rýchle uvoľnenie hadice. Potiahnite prvok na rýchle uvoľnenie hadice, ten sa následne odpojí a uvoľní od kolena spolu s hadicou.

Zloženie masky

- 8 Ak chcete zachovať nastavenie masky, zložte ju uchopením za podložku a potiahnutím preč od nosa. Následne potiahnite podložku spolu s maskou nahor a z hlavy.

5 Starostlivosť o masku

Pokyny na čistenie

Denne: Ručne umyte všetky časti masky okrem textilných.

Raz za týždeň: Ručne umyte textilné časti masky.

1. Rozoberte masku (pozri časť **Rozobratie**).
2. Ponorte masku a ručne ju poumývajte v teplej vode s tekutým čistiacim prostriedkom na riad.
- ☹ **Poznámka:** Zabezpečte, aby sa v ponorených častiach masky nevytvárali vzduchové bubliny.
3. Dôkladne opláchnite.
4. Náhlavnú súpravu a textilné popruhy nechajte vyschnúť na rovnom povrchu alebo ich zaveste na sušiak. Pred použitím sa uistite, že maska je úplne suchá.

☹ **Poznámka:** Textilné časti nekladajte do sušičky.

⚠ **Upozornenie:** Akýkoľvek odklon od týchto pokynov môže ovplyvniť funkciu výrobku.

⚠ **Upozornenie:** Nepoužívajte bielidlá, alkohol, čistiace roztoky obsahujúce bielidlo alebo alkohol ani čistiace roztoky obsahujúce kondicionéry alebo zvlhčovače.

Pokyny na umývanie v umývačke riadu

Okrem ručného umývania môžete masku raz za týždeň umyť v umývačke riadu.

⚠ Upozornenie: Na umývanie masky používajte len jemné tekuté prípravky na umývanie riadu.

1. Odstráňte textilné časti. Textilné časti neumývajte v umývačke riadu.
2. Masku umývajte v hornom koši umývačky riadu.

⊖ Poznámka: Na umývačke riadu nenastavujte cyklus sušenia.

3. Nechajte vysušiť na vzduchu. Pred použitím sa uistite, že je maska suchá.

⚠ Upozornenie: Nepoužívajte bielidlá, alkohol, čistiace roztoky obsahujúce bielidlo alebo alkohol ani čistiace roztoky obsahujúce kondicionéry alebo zvlhčovače.

6 Zostavenie a rozobratie

Zostavenie

✳ Tip: Aby došlo k správnej zostaveniu, zarovnajte trojuholníky na podložke a ráme.

1. Podložka: Zatlačte ju do rámu masky, kým sa zacvaknutím nezaistí. **9 10**

⊖ Poznámka: Koniec podložky a otvor v ráme masky majú tvar písmena „D“. Koniec podložky by mal zapadnúť do rámu.

2. Kolená: Vložte ho do vrchnej časti rámu masky.
 3. Prvok na rýchle uvoľnenie hadice: Zatlačte prvok na rýchle uvoľnenie hadice do kolena, kým sa zacvaknutím nezaistí.
 4. Textilné popruhy: Popruhy obtočte okolo rámu masky a zatlačte pútku do seba.
- ⊖ Poznámka:** Lem popruhov sa má nachádzať na vonkajšej strane rámu.
5. Náhlavná zostava: Vsuňte pútku do štrbín na ráme masky a založte pútku dozadu.
- ⊖ Poznámka:** Logo Philips Respironics bude pri správnom nasadení vidno na vonkajšej strane.

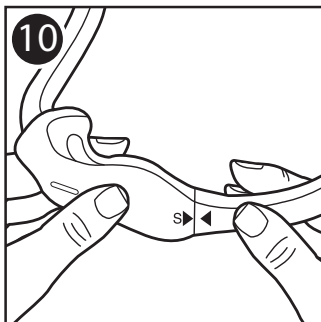
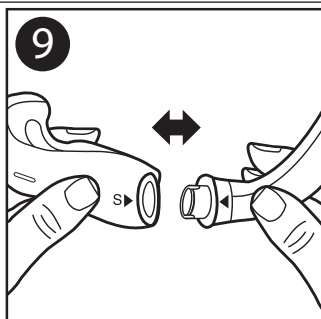

Rozobratie

6. Náhlavná zostava: Uvoľnite pútka náhlavnej zostavy a pretiahnite ich cez štrbiny v ráme masky.
7. Textilné popruhy: Uvoľnite popruhy a oddelte ich od rámu masky.
8. Prvok na rýchle uvoľnenie hadice: Prvok na rýchle uvoľnenie hadice potiahnite smerom od kolena.
9. Koleno: Potiahnite koleno von z vrchnej časti rámu.
10. Podložka: Vytiahnite podložku z rámu masky.

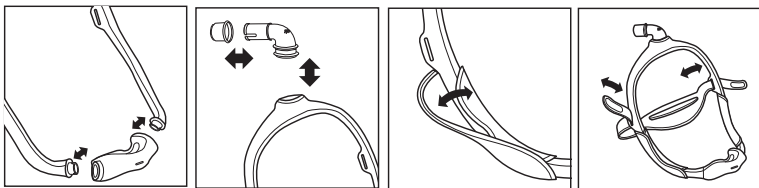

7 Informácie o poskytovateľoch zdravotnej starostlivosti a lekároch

Použitie u viacerých pacientov

Pokyny na opätovnú prípravu masky v prípade použitia u viacerých pacientov v klinickom prostredí nájdete v návode na dezinfekciu pre profesionálne použitie. Najnovšiu verziu návodu na dezinfekciu nájdete na stránke www.healthcare.philips.com alebo kontaktujte oddelenie služieb zákazníkom na telefónnom čísle +1-724-387-4000 alebo spoločnosť Respirationics Deutschland na čísle +49 (0)8152 9306-0.

Špecifikácie

Technické špecifikácie masky slúžia zdravotníckym odborníkom na určenie, či je kompatibilná so zariadením CPAP alebo dvojúrovňovým terapeutickým zariadením.

⚠ Varovanie: Použitie v rozpore so špecifikáciami môže viesť k neefektívnej terapii.

Krivka prietoku a tlaku

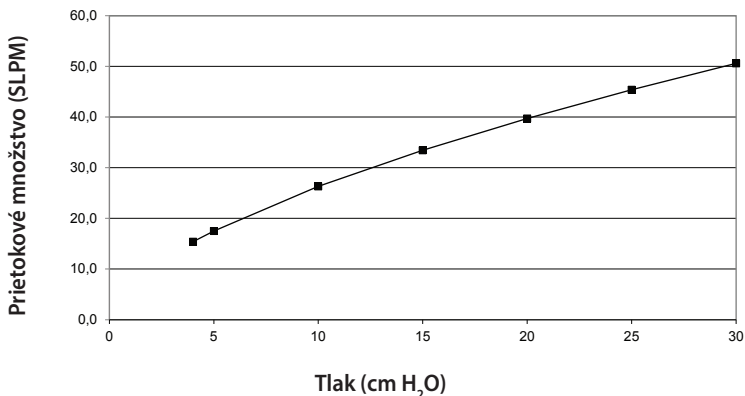

Odpor

Pokles tlaku (cm H ₂ O)	pri 50 SLPM	pri 100 SLPM
Veľkosť podložky	S	4,0
	M	3,9
	L	3,7
	MW	3,4

Mŕtvy priestor

Veľkosť rámu:	SM	MED	LG
Veľkosť podložky:	S: 74 ml	S: 77 ml	S: 79 ml
	M: 76 ml	M: 79 ml	M: 82 ml
	L: 80 ml	L: 83 ml	L: 86 ml
	MW: 81 ml	MW: 84 ml	MW: 87 ml

Akustické hladiny

Hladina akustického výkonu vážená podľa krivky A 25 dBA

Hladina akustického tlaku vážená podľa krivky A vo vzdialenosti 1 m 18 dBA

Likvidácia

Zlikvidujte v súlade s miestnymi predpismi.

Skladovacie podmienky

Teplota: -20 °C až 60 °C

Relatívna vlhkosť: 15 % až 95 %, nekondenzujúca

8 Vymedzenie záruky

Spoločnosť Respironics, Inc. ručí za to, že na systémoch masiek (vrátane rámu a podložky masky) (ďalej len „Výrobok“) sa počas deväťdesiatich (90) dní odo dňa predaja („Záručná doba“) nevyskytnú žiadne výrobné ani materiálové chyby. Ak počas Záručnej doby dôjde k poruche Výrobku pri bežných podmienkach používania a Výrobok bude vrátený spoločnosti Respironics v záručnej dobe, spoločnosť Respironics Výrobok nahradí. Táto záruka je neprenosná a platí iba pre pôvodného vlastníka Výrobku. Vyššie uvedené nápravné opatrenie bude jediným nápravným opatrením v rámci záruky.

Táto záruka sa nevzťahuje na škody spôsobené pri nehode, nesprávnym používaním, zneužitím, nedbanlivosťou, zmenou na zariadení, nedodržaním pokynov pri používaní alebo údržbe Výrobku za podmienok bežného používania a v súlade s pokynmi v sprievodnej dokumentácii, ani na iné chyby, ktoré nesúvisia s materiálovými alebo výrobnými chybami.

Táto záruka sa nevzťahuje na žiaden Výrobok, ktorý by bol opravený alebo pozmenený inými osobami ako pracovníkmi spoločnosti Respironics. Spoločnosť Respironics odmieta akúkoľvek zodpovednosť za ekonomické straty, stratu zisku, za bezprostredné alebo nepriame, následné, špeciálne alebo náhodné škody, ktoré by mohli vyplynúť z akéhokoľvek predaja alebo použitia tohto Výrobku. Niektoré jurisdikcie nepovoľujú vylúčenie alebo obmedzenie nepriamych alebo následných škôd, a preto sa na vás vyššie uvedené obmedzenie alebo vylúčenie nemusia vzťahovať.

TÁTO ZÁRUKA SA POSKYTUJE NAMIESTO AKÝCHKOLĽEK INÝCH VÝSLOVNÝCH ZÁRUK. OKREM TOHO JE AKÁKOLĽEK IMPLICITNÁ ZÁRUKA, VRÁTANE AKEJKOLĽEK ZÁRUKY PREDAJNOSTI ALEBO VHODNOSTI NA KONKRÉTNY ÚČEL ŠPECIFICKY VYLÚČENÁ. NIEKTORÉ JURISDIKCIE NEPOVOĽUJÚ VYLÚČENIE MLČKY PREDPOKLADANÝCH ZÁRUK, PRETO SA NA VÁS VYŠŠIE UVEDENÉ OBMEDZENIE NEMUSÍ VZŤAHOVAŤ. TÁTO ZÁRUKA VÁM UDEĽUJE ŠPECIFICKÉ ZÁKONNÉ PRÁVA, ALE OKREM TOHO MÔŽETE MAŤ INÉ PRÁVA, KTORÉ SA MENIA V ZÁVISLOSTI OD ŠPECIFICKEJ JURISDIKCIE.

Aby ste mohli uplatniť svoje práva podľa tejto obmedzenej záruky, kontaktujte svojho miestneho autorizovaného predajcu spoločnosti Respironics, Inc. alebo spoločnosť Respironics, Inc. na adrese 1001 Murry Ridge Lane, Murrysville, Pennsylvania 15668, USA, alebo Respironics Deutschland GmbH & Co KG, Gewerbestraße 17, 82211 Herrsching, Nemecko.

DreamWear

Nosna maska s podnosno blazinico

Navodila za uporabo – **SL**

1 Varnostne informacije

Predvidena uporaba

Ta nosna maska se uporablja kot vmesnik pri dovajanju terapije CPAP ali dvostopenjske terapije bolnikom. Maska je namenjena uporabi pri enem bolniku na domu ali uporabi pri več bolnikih v bolnišnicah/ustanovah. Maska je namenjena uporabi pri bolnikih (> 30 kg), ki jim je bilo predpisano zdravljenje s terapijo CPAP ali dvostopenjska terapija.

 **Opomba:** Ta maska ni izdelana iz naravnega lateksa ali DEHP.

Simboli



Izdelovalec



Omejitev vlažnosti



Nadzorna vrednost upornosti s sistemom Philips Respironics System One



Temperaturne omejitve



Ni izdelano iz naravnega lateksa

Opozorila

- Ta maska ni primerna za ventilacijo pri vzdrževanju življenjskih funkcij.
- Če se pojavijo kateri koli izmed teh simptomov, prekinite uporabo in se posvetujte z zdravnikom: rdečica kože, draženje, neprijeten občutek, zamegljen vid ali izsušitev oči.
- Če se pojavijo kateri koli izmed teh simptomov, prekinite uporabo in se posvetujte z zdravnikom: nenavaden slab občutek v prsnem košu, zasoplost, hud glavobol, bolečine v očeh ali okužbe oči.
- Če se pojavijo kateri koli izmed teh simptomov, prekinite uporabo in se posvetujte z zdravnikom: bolečine v zobeh, dlesni ali čeljusti. Uporaba maske lahko poslabša obstoječe težave z zobmi.

- Trakov naglavnega dela ne zategnite preveč. Bodite pozorni na znake čezmernega zategovanja, kot so pretirana rdečica, rane (odrgnine) ali nabrekanje kože okrog robov maske. Da omilite simptome, sprostitve trakove naglavnega dela.
- Ne zastrite ali zatesnite odprtin za izdihavanje.

2 Vsebina pakiranja

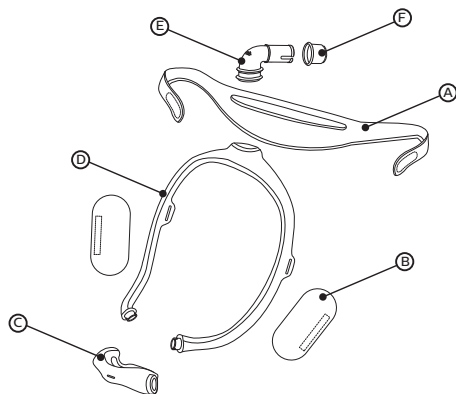

- (A) Naglavni del
- (B) Prevleka ogrodja maske iz tkanine (izbirno)
- (C) Blazinica maske (na voljo v velikostih S, M, L in MW) z vgrajeno odprtino za izdihani zrak (ne zastrite)
- (D) Ogrodje maske (na voljo v majhni (SM), srednji (MED) in veliki (LG) velikosti)
- (E) Koleno z vgrajeno odprtino za izdihani zrak (ne zastrite)
- (F) Priključek za hitro sproščanje cevja (lahko ostane v cevi za CPAP)

3 Pred uporabo

- Pred uporabo ročno operite celotno masko (glejte poglavje **Vzdrževanje maske**).
- Umijte obraz. Na dlani ali obraz ne nanašajte vlažilne kreme ali losjona.
- Preglejte celotno masko. Zavrzite in zamenjajte kateri koli poškodovan ali obrabljen del.

4 Prileganje maske

Določanje velikosti blazinice

Na voljo so štiri velikosti blazinice (S, M, L in MW). Postavite merilnik velikosti blazinice pod nos (kot je prikazano na sliki).

*** Nasvet:** Da dosežete najboljšo učinkovitost, uporabite najmanjšo blazinico, ki se prilega nosu.

1. Merilnik postavite vodoravno pod nos in izberite velikost blazinice glede na to, kje se zunanji robovi nosnic in nosne konice dotaknejo merilnika. Pri določanju velikosti vam lahko pomaga ogledalo ali druga oseba.
2. Odprtina blazinice bo neposredno pod nosnicama. Blazinica bo objela nos, zato bo puščanje minimalno.
3. Nos v nobenem trenutku ne sme biti znotraj odprtine blazinice. Če kateri koli del blazinice prekriva nos, ni nameščena pravilno. Morda potrebujete drugo velikost blazinice.

Za dodatne informacije se obrnite na zdravnika.

Nadzor upornosti s sistemom Philips Respironics System One

Uporaba maske skupaj s pripomočkom Philips Respironics System One zagotavlja optimalno udobje. Dobavitelj nastavi to vrednost (X1) na vašem pripomočku.

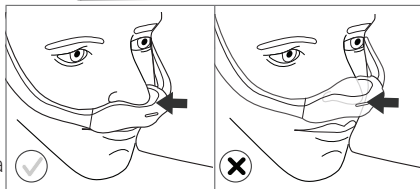
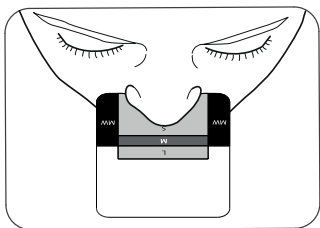

Namestitev maske

- 1 Ko je maska sestavljena (glejte poglavje *Sestavljanje*), postavite blazinico pod nos.
- 2 Namestite ogrodje na vrh glave.
- * **Nasvet:** Za določanje ustrezne velikosti glejte poglavji *Določanje velikosti blazinice* in *Izbira ogrodja maske*.
- 3 Povlecite naglavni del čez tilnik.

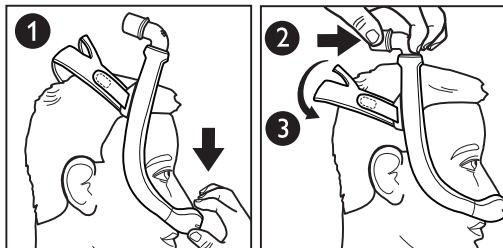

Prilagajanje maske

- 4 Povlecite zavihka naglavnega dela s tkanine. Namestite dolžino trakov. Pritisnite zavihka nazaj na tkanino, da ju znova pritrdite.
- ⚠ **Opomba:** Naglavnega dela ne zategnite preveč. Znaki čezmernega zategovanja vključujejo rdečico, rane (odrgnine) ali gubanje kože okrog robov maske.
- 5 Namestite masko, tako da se udobno prilaga.
- 6 Ko končate, mora koleno ležati na vrhu glave.

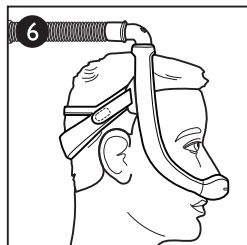
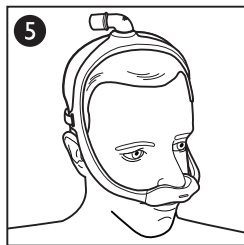
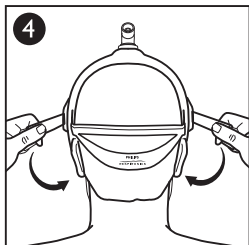

Določanje velikosti ogrodja maske

- Srednje ogrodje (MED)
- Majhno ogrodje (SM)
- Veliko ogrodje (LG)

Srednje ogrodje maske (MED) se bo udobno prilegalo večini obrazov. Če ogrodje MED ne ustreza vašemu obrazu, se obrnite na zdravnika, da ugotovite, ali vašim potrebam bolj ustreza majhno (SM) ali veliko (LG) ogrodje maske.

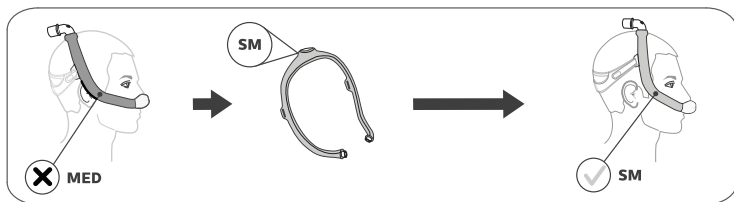
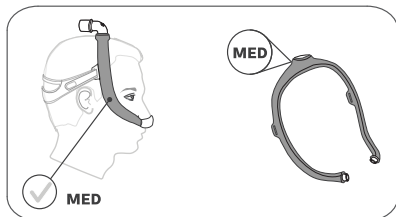

*** Nasvet:** Če ogrodje maske pada nazaj in je preblizu ušesom, morda potrebujete manjšega.

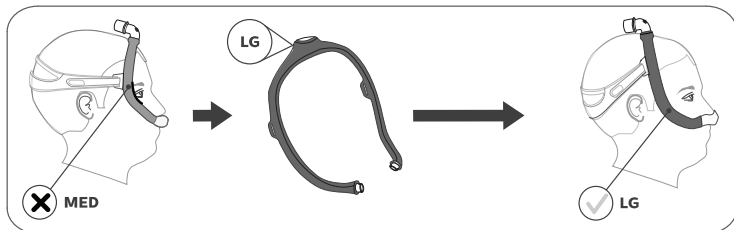

*** Nasvet:** Če ogrodje maske pada naprej na glavo in je preblizu očem, morda potrebujete večjega.

Uporaba maske

1. Priključite cevje za CPAP (priloženo pripomočku CPAP) na priključek za hitro sproščanje cevja na kolenu.
2. Vklopite terapevtski pripomoček. Ulezite se. Normalno dihajte.
3. Premaknite se v različne spalne položaje. Premikajte se, dokler vam ni udobno. Če prihaja do čezmernega puščanja zraka, ustrezno prilagodite položaj. Določena mera puščanja je običajna.

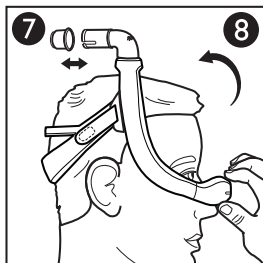

Priključek za hitro sproščanje cevja

- 7 Koleno je opremljeno s priključkom za hitro sproščanje cevja. Če povlečete za priključek za hitro sproščanje cevja, se bo odklopil s kolena in odstranil skupaj s cevjem.

Odstranjevanje maske

- 8 Če želite ohraniti prilagoditve, odstranite masko tako, da primete blazinico in jo povlečete naprej od nosa. Nato povlecite blazinico in masko navzgor in stran od glave.

5 Vzdrževanje maske

Navodila za čiščenje

Vsak dan: Ročno operite dele, ki niso izdelani iz tkanine.

Vsak teden: Ročno operite dele, ki so izdelani iz tkanine.

1. Razstavite masko (glejte poglavje *Razstavljanje*).
 2. Masko potopite v toplo vodo in jo ročno operite s tekočim detergentom za posodo.
- ⊖ **Opomba:** Prepričajte se, da v delih maske ni zračnih žepov, ko jo potopite.
3. Temeljito izperite.
 4. Naglavni del in prevleko iz tkanine posušite na ravni površini ali na vrvi za obešanje perila. Celotna maska mora biti pred uporabo suha.

⊖ **Opomba:** Tekstilnih delov ne dajajte v sušilni stroj.

⚠ **Svarilo:** Vsako odstopanje od teh navodil lahko poslabša delovanje izdelka.

⚠ **Svarilo:** Ne uporabljajte belila, alkohola, čistilnih raztopin, ki vsebujejo belila ali alkohol, ali čistilnih raztopin, ki vsebujejo balzame ali vlažilna sredstva.

Navodila za pomivanje v pomivalnem stroju

Poleg ročnega pranja lahko masko enkrat na teden očistite tudi v pomivalnem stroju.

⚠ Svarilo: Blag tekoči detergent za pomivanje posode uporabite samo za pranje maske.

1. Odstranite tekstilne dele. Tekstilnih delov ne čistite v pomivalnem stroju.
2. Operite jih na zgornji polici pomivalnega stroja.

⊖ Opomba: Ne uporabljajte sušilnega cikla v pomivalnem stroju.

3. Posušite na zraku. Maska mora biti pred uporabo suha.

⚠ Svarilo: Ne uporabljajte belila, alkohola, čistilnih raztopin, ki vsebujejo belila ali alkohol, ali čistilnih raztopin, ki vsebujejo balzame ali vlažilna sredstva.

6 Sestavljanje in razstavljanje

Sestavljanje

⚙ Nasvet: Za pravilno sestavljanje poravnajte trikotnike na blazinici in ogrodju.

1. Blazinica: potisnite jo v ogrodje maske, dokler se ne zaskoči. **9 10**

⊖ Opomba: Konec blazinice in odprtina na ogrodju maske imata obliko črke »D«. Konec blazinice mora ustrezati ogrodju.

2. Koleno: vstavite ga v zgornji del ogrodja maske.
3. Priključek za hitro sproščanje cevja: potisnite priključek za hitro sproščanje cevja na koleno, dokler se ne zaskoči.

4. Prevleka iz tkanine: ovijte prevleko okrog ogrodja maske in potisnite trakova skupaj.

⊖ Opomba: Šivi prevleke morajo biti na zunanji strani ogrodja.

5. Naglavni del: potisnite zavihka v reži na ogrodju maske in ju zavijte zapognite nazaj.

⊖ Opomba: Ko je maska pravilno sestavljena, bo logotip Philips Respironics na zunanji strani, obrnjen navzgor.

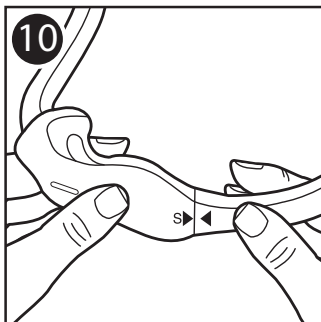
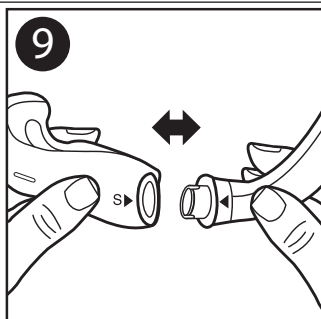

Razstavljanje

6. Naglavni del: odprite zavihka naglavnega dela in ju povlecite skozi reži na ogrodju maske.
7. Prevlaka iz tkanine: odprite trakova in ju odstranite iz ogrodja maske.
8. Priključek za hitro sproščanje cevja: povlecite priključek za hitro sproščanje cevja s kolena.
9. Koleno: povlecite koleno z zgornje strani ogrodja.
10. Blazinica: povlecite blazinico z ogrodja maske.

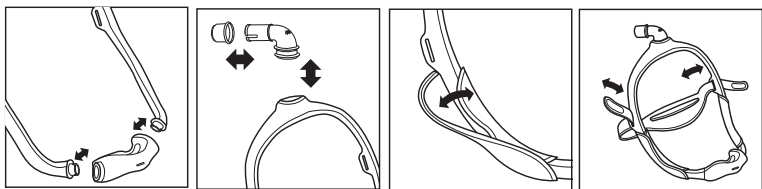

7 Informacije za zdravstvene delavce in zdravnike

Uporaba pri več bolnikih

Za ponovno obdelavo med bolniki v kliničnem okolju glejte Navodila za razkuževanje za strokovne uporabnike. Najnovejšo različico navodil za razkuževanje dobite na spletnem mestu www.healthcare.philips.com ali tako, da pokličete telefonsko številko službe za stike s strankami +1-724-387-4000 ali telefonsko številko družbe Respirationics Deutschland +49 (0)8152 9306-0.

Tehnični podatki

Tehnični podatki o maski so navedeni za zdravstvenega delavca, ki bo ugotovil, ali je združljiva z vašim pripomočkom CPAP ali dvostopenjskem pripomočkom.

⚠ Opozorilo: Pri uporabi zunaj teh specifikacij je terapija lahko neučinkovita.

Krivulja odvisnosti pretoka od tlaka

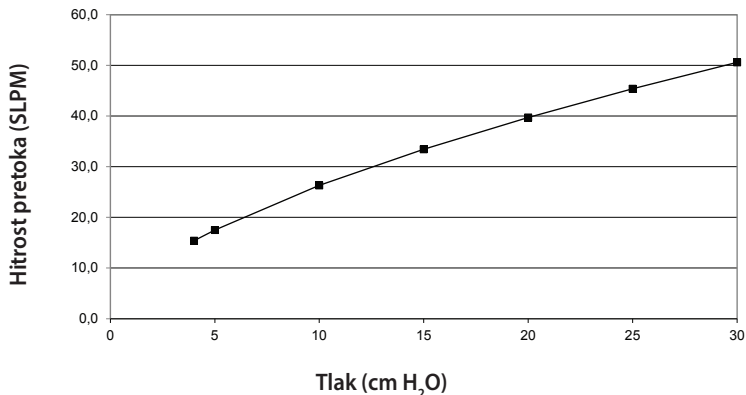

Odpornost

Padec tlaka (cm H ₂ O)		pri 50 SLPM	pri 100 SLPM
Velikost blaznice	S	1,1	4,0
	M	1,1	3,9
	L	1,0	3,7
	MW	0,9	3,4

Mrtvi prostor

Velikost ogrodja:	SM	MED	LG
Velikost blaznice:	S: 74 ml	S: 77 ml	S: 79 ml
	M: 76 ml	M: 79 ml	M: 82 ml
	L: 80 ml	L: 83 ml	L: 86 ml
	MW: 81 ml	MW: 84 ml	MW: 87 ml

Ravni hrupa

A-ponderirana raven moči hrupa 25 dBA

A-ponderirana raven tlaka hrupa na 1 m 18 dBA

Odstranjanje

Zavržite skladno z lokalnimi predpisi.

Pogoji shranjevanja

Temperatura: od -20 do 60 °C

Relativna vlažnost: od 15- do 95-odstotna, brez kondenzacije

8 Omejeno jamstvo

Družba Respironics, Inc. jamči, da bodo njeni sistemi mask (vključno z okvirjem maske in blazinico) (v nadaljevanju »izdelek«) brez okvar pri izdelavi in materialih v obdobju devetdesetih (90) dni od datuma nakupa (v nadaljevanju »čas veljavnosti jamstva«). Če izdelek odpove pri normalnih pogojih uporabe med časom veljavnosti jamstva in se izdelek vrne družbi Respironics v času veljavnosti jamstva, bo družba Respironics zamenjala izdelek. To jamstvo ni prenosljivo in velja samo za prvotnega lastnika izdelka. Navedena zamenjava bo edino pravno sredstvo, ki je na voljo pri kršitvi navedenega jamstva.

To jamstvo ne vključuje škode, nastale zaradi nesreče, napačne uporabe, zlorabe, malomarnosti, spreminjanja, uporabe ali vzdrževanja izdelka v nasprotju s pogoji običajne uporabe ali pogoji dokumentacije izdelka, in drugih okvar, ki niso povezane z materialom ali izdelavo.

To jamstvo ne velja za noben izdelek, ki ga je popravil ali spremenil kdor koli, razen družbe Respironics. Respironics zavrača kakršno koli odgovornost za ekonomsko izgubo, izgubo dobička, administrativne stroške ali posredne, posledične, posebne ali nenamerne škode, za katere se lahko zahteva, da so posledica kakršne koli prodaje ali uporabe izdelka. Nekatere zakonodaje ne dovoljujejo izključitve ali omejitve nenamerne ali posledične škode, zato zgornja omejitev ali izključitev morda ne velja za vas.

TO JAMSTVO VELJA NAMESTO VSEH DRUGIH IZRECNIH JAMSTEV. POLEG TEGA IZRECNO ZAVRAČAMO KAKRŠNO KOLI NAKAZANO JAMSTVO, VKLJUČNO S KAKRŠNIM KOLI JAMSTVOM PRIMERNOSTI ZA PRODAJO ALI ZA DOLOČEN NAMEN. NEKATERE ZAKONODAJE NE DOVOLJUJEJO ZAVRNITVE NAKAZANEGA JAMSTVA, ZATO ZGORNJA OMEJITEV MORDA NE VELJA ZA VAS, TO JAMSTVO VAM PODELJUJE POSEBNE ZAKONSKE PRAVICE, PO ZAKONIH, KI VELJAJO V VAŠI ZAKONODAJI, PA IMATE LAHKO ŠE DRUGE PRAVICE.

Za uveljavljanje vaših pravic iz tega omejenega jamstva se obrnite na lokalnega pooblaščenega prodajalca družbe Respironics, Inc. ali neposredno na Respironics, Inc. na 1001 Murry Ridge Lane, Murrysville, Pennsylvania 15668, ZDA oziroma Respironics Deutschland GmbH & Co KG, Gewerbestraße 17, 82211 Herrsching, Nemčija.

DreamWear

Deguna maska ar polsterējumu zem deguna

Lietošanas pamācība – **LV**

1. Drošības informācija

Paredzētā izmantošana

Šī deguna maska paredzēta tam, lai izveidotu saskarvirsmu PPES (nepārtraukta pozitīvā spiediena elpceļos) lietojumam vai pacientu ārstēšanai divos līmeņos. Maska paredzēta lietošanai vienam pacientam mājas apstākļos vai vairākiem pacientiem slimnīcā/ārstniecības iestādē. Masku paredzēts izmantot pacientiem (> 30 kg), kuriem nozīmēta PPES vai divlīmeņu terapija.

 **Piezīme.** Nav izgatavota no dabiskā kaučuka lateksa un DEHP.

Simboli



Ražotājs



Mitruma ierobežojumi



Philips Respironics System One
pretestības kontroles vērtības



Temperatūras
ierobežojumi



Sastāvā nav dabiskā kaučuka lateksa

Brīdinājumi

- Šī maska nav piemērota dzīvību nodrošinošai ventilācijai.
- Pārtrauciet lietošanu un sazinieties ar savu veselības aprūpes speciālistu, ja parādās kāds no šiem simptomiem: ādas apsārtums, kairinājums, diskomforts, aizmiglota redze vai acu sausums.
- Pārtrauciet lietošanu un konsultējieties ar savu veselības aprūpes speciālistu, ja parādās kāds no šiem simptomiem: neparasts diskomforts krūšu kurvī, spēcīgas galvassāpes, sāpes acīs vai acu infekcija.
- Pārtrauciet lietošanu un konsultējieties ar savu veselības aprūpes speciālistu, ja parādās kāds no šiem simptomiem: zobu sāpes, smaganu sāpes vai sāpes žoklī. Maskas lietošana var veicināt zobu veselības problēmas.

- Galvas stiprinājuma saites nedrīkst pievilkt pārāk cieši. Pārbaudiet, vai nav pazīmju, kas liecina par to, ka siksnas ir savilkts pārāk cieši, piemēram, pārmērīgs apsārtums, jēlumi un ādas izspiešanās gar maskas malām. Lai mazinātu simptomus, galvas stiprinājuma saites atlaidiet vaļīgāk.
- Izelpas atveres nedrīkst aizsprostot vai bloķēt.

2. Kas atrodas iepakojumā

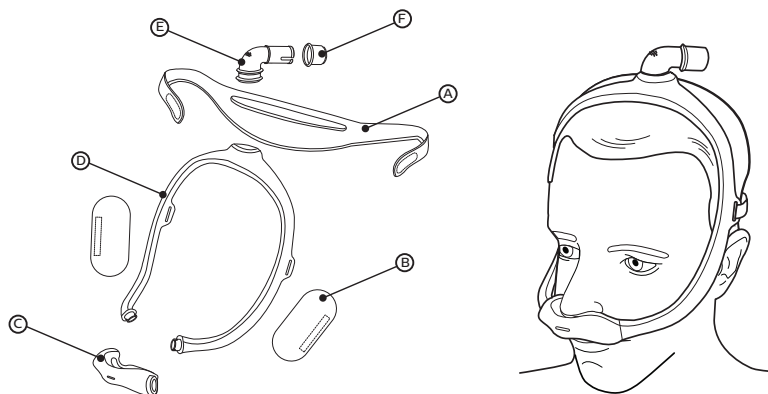

- (A) Galvas stiprinājums
- (B) Maskas rāmja uznavas no auduma (izvēles)
- (C) Maskas polsterējums (pieejamie izmēri: mazs (S), vidējs (M), liels (L), vidēji plats (MW)) ar iestrādātu izelpas atveri (nebloķēt!)
- (D) Maskas rāmis (pieejamie izmēri: mazs (SM), vidējs (MED), liels (LG))
- (E) Izliektais savienojums ar iestrādātu izelpas atveri (nebloķēt!)
- (F) Caurulītes ātrais atvienotājs (var palikt PPES caurulē)

3. Pirms lietošanas

- Pirms lietošanas ar rokām jānomazgā visa maska (skatīt sadaļu *Maskas kopšana*).
- Jānomazgā seja. Neieziediet rokas un seju ar mitrinātāju vai losjonu.
- Pārbaudiet visu masku. Bojātās vai nolietotās daļas izmetiet un nomainiet.

4. Optimāla pielāgošana galvai

Polsterējuma izmērs

Ir pieejami četrus izmēru polsterējumi (S, M, L, MW). Polsterējuma izmēru šablonu novietojiet zem deguna (kā parādīts attēlā).

***Ieteikums:** Vislabākajiem rezultātiem lietojiet mazāko polsterējumu, kas der jūsu degunam.

1. Marķējumu turiet horizontāli zem deguna un polsterējuma izmēru izvēlieties atbilstoši vietai, kur nāšu ārējā mala un deguna gals saskaras ar marķējumu. Spogulis vai cita persona var palīdzēt noteikt izmēru.
2. Polsterējuma atvere atradīsies tieši zem jūsu nāsīm. Polsterējums aptvers jūsu degunu un noplūde būs minimāla.
3. Jūsu deguns nekādā gadījumā nedrīkst atrasties polsterējuma atverē. Ja kāda no polsterējuma daļām pārklāj jūsu degunu, polsterējums ir novietots nepareizi. Iespējams, ir nepieciešams cita izmēra polsterējums.

Papildu informācija uzzināma no veselības aprūpes sniedzēja.

Philips Respironics System One pretestības kontrole

Maskas lietošana kombinācijā ar Philips Respironics System One ierīci nodrošina optimālu komfortu. Šo vērtību (X1) jūsu ierīcē iestata izplatītājs.

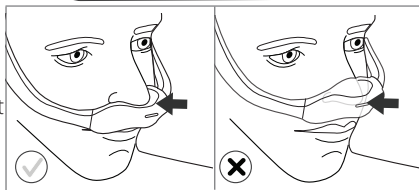
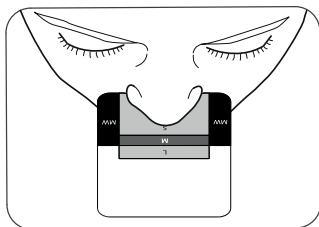

Maskas uzlikšana

- 1 Kad maska ir salikta (skatīt sadaļu *Salikšana*), novietojiet polsterējumu zem deguna.
- 2 Novietojiet rāmi galvas augšpusē.
- * **Ieteikums.** Lai pareizi izvēlētos izmēru, skatīt sadaļas *Polsterējuma izmērs un Maskas rāmja izvēle*.
- 3 Uzvelciet galvas stiprinājumu uz pakauša.

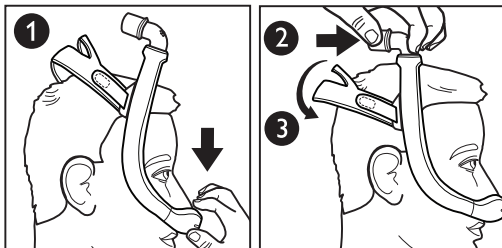

Maskas pielāgošana

- 4 Galvas stiprinājuma aizdares atlobiet no auduma. Pielāgojiet saišu garumu. Piespiediet aizdares audumam, lai fiksētu no jauna.
- ⚠ **Piezīme.** Galvas stiprinājumu nedrīkst pievilkt pārāk cieši. Par to, ka saites ir savilkas pārāk cieši, liecina, piemēram, pārmērīgs apsārtums, jēlumi un ādas izspiešanās gar maskas malām.
- 5 Novietojiet masku, līdz tā ērti pieguļ.
- 6 Kad pabeigts, izliektajam savienojumam ir jāatrodas galvas virspusē.

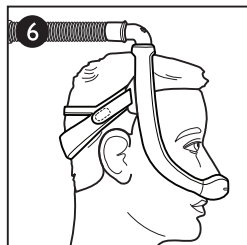
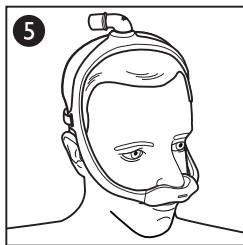
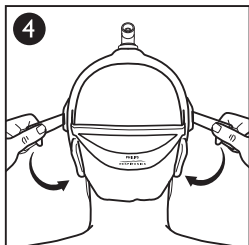

Maskas rāmja izmēri

- Vidējs (MED) rāmis
- Mazs (SM) rāmis
- Liels (LG) rāmis

Vidēja izmēra (MED) maskas rāmis ērti piegulēs lielākajai daļai seju. Ja MED rāmis jūsu sejai nepiegul, sazinieties ar savu veselības aprūpes sniedzēju, lai uzzinātu, vai mazs (SM) vai liels (LG) maskas rāmis jums derēs labāk.

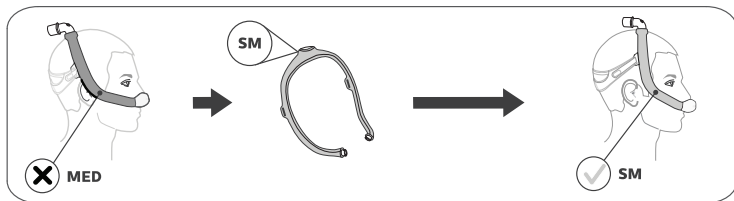
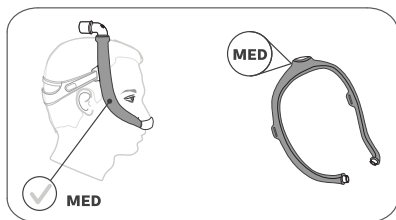

* **Ieteikums.** Ja maskas rāmis noslid uz aizmuguri un ir pārāk tuvu jūsu ausīm, iespējams, jums ir nepieciešams mazāka izmēra maskas rāmis.

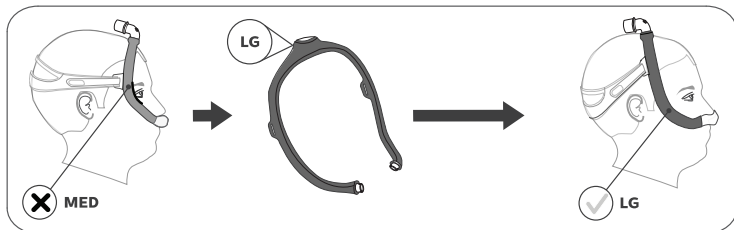

* **Ieteikums.** Ja maskas rāmis noslid uz priekšu un ir pārāk tuvu jūsu acīm, iespējams, jums ir nepieciešams lielāka izmēra maskas rāmis.

Maskas lietošana

1. PPES caurulīti (piegādā kopā ar PPES ierīci) pievienojiet caurulītes ātrajam atvienotājam uz izliektā savienotāja.
2. Ieslēdziet terapijas ierīci. Apgulieties. Elpojiet kā parasti.
3. Izmēģiniet dažādas gulēšanas pozas. Atrodiet ērtu pozu. Ja gaisa noplūde ir pārmērīga, turpiniet pielāgošanu. Neliela gaisa noplūde ir normāla.

Caurulītes ātrais atvienotājs

- 7 Izliektais savienojums ir aprīkots ar caurulītes ātro atvienotāju. Pavelkot aiz caurulītes ātrā atvienotāja, tas atdalīsies no izliektā savienojuma un noņemsies kopā ar caurulīti.

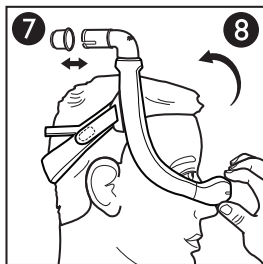

Maskas noņemšana

- 8 Lai saglabātu pielāgojumus, noņemiet masku, satverot polsterējumu un velkot to uz priekšu, prom no deguna. Tad velciet polsterējumu un masku uz augšu un nost no galvas.

5. Maskas kopšana

Tīrīšanas norādījumi

Ikdienas. Ar rokām mazgājiet maskas daļas, kas nav izgatavotas no auduma.

Iknedēļas. Ar rokām mazgājiet maskas daļas, kas izgatavotas no auduma.

1. Izjauciet masku (skatīt sadaļu *Izjaukšana*).
 2. Iemērciet masku siltā ūdenī, kam pievienots šķidrums trauku mazgāšanas līdzeklis, un mazgājiet ar rokām.
- ☹ **Piezīme.** Pārlicinieties, ka iemērtajā maskā nav izveidojušās gaisa kabatas.
3. Rūpīgi noskalojiet.
 4. Galvas stiprinājuma un auduma uznavas izklājiet horizontāli vai pakariet nožūšanai. Pirms lietošanas pārlicinieties, ka visa maska ir sausa.

☹ **Piezīme.** Auduma daļas nelieciet veļas žāvētājā!

⚠ **Uzmanību!** Katra novirze no šiem norādījumiem var ietekmēt izstrādājuma darbību.

⚠ **Uzmanību!** Nelietojiet balinātāju, spirtu, tīrīšanas šķīdumus, kuru sastāvā ir balinātājs vai spirts, un tīrīšanas šķīdumus, kuru sastāvā ir mikstinātāji un mitrinātāji.

Norādījumi mazgāšanai trauku mazgājamajā mašīnā

Masku reizi nedēļā var mazgāt arī trauku mazgājamajā mašīnā, ne tikai ar rokām.

⚠ Uzmanību! Maskas mazgāšanai izmantojiet tikai šķidru, maigu trauku mazgājamo līdzekli.

1. Noņemiet auduma daļas. Auduma daļas nemazgājiet trauku mazgājamajā mašīnā.
2. Mazgājiet trauku mazgājamās mašīnas augšējā grozā.

⊖ Piezīme. Neizmantojiet trauku mazgājamās mašīnas žāvēšanas ciklu.

3. Žāvējiet gaisā. Pirms lietošanas pārļiecinieties, ka maska ir sausa.

⚠ Uzmanību! Nelietojiet balinātāju, spirtu, tīrīšanas šķīdumus, kuru sastāvā ir balinātājs vai spirts, un tīrīšanas šķīdumus, kuru sastāvā ir mīkstinātāji un mitrinātāji.

6. Salikšana un izjaukšana

Salikšana

✳ Ieteikums: Lai saliktu pareizi, salāgojiet polstera un rāmja trijstūrus.

1. Polsterējums. Spiediet polsterējumu rāmī, līdz polsterējums ar klikšķi fiksējas vietā. **9 10**

⊖ Piezīme. Polsterējuma gals un atvere maskas rāmī ir „D” formas. Polsterējuma galam ir jāpieguļ rāmim.

2. Izliektais savienojums. Ievietojiet maskas rāmja augšpusē.
3. Caurulītes ātrais atvienotājs. Caurulītes ātro atvienotāju uzvelciet likajam savienojumam, līdz tas ar klikšķi fiksējas vietā.

4. Auduma uznavas. Aptiniet uznavas ap maskas rāmī un saspiediet lentes kopā.

⊖ Piezīme. Uznavu šuvēm ir jāatrodas rāmja ārpusē.

5. Galvas stiprinājums. Galvas stiprinājuma mēlītes izveriet cauri maskas rāmim un atlokiet tās atpakaļ.

⊖ Piezīme. Ja maska ir salikta pareizi, Philips Respironics logotips atrodas ārpusē un ir vērst uz augšu.

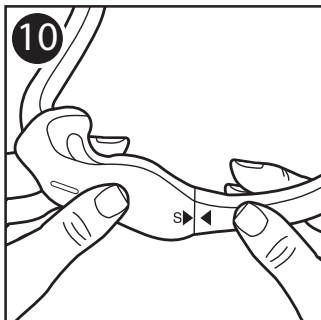
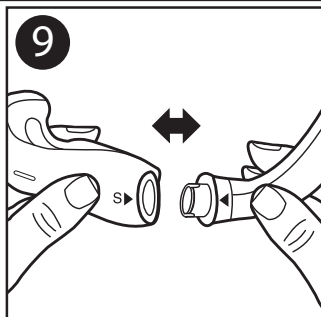

Izjaukšana

- Galvas stiprinājums. Attaisiet galvas stiprinājuma aizdares un izvelciet tās no maskas rāmja atverēm.
- Auduma uzmavas. Atdaliet lentes un noņemiet no maskas rāmja.
- Caurulītes ātrais atvienotājs: Novelciet caurulītes ātro atvienotāju no izliktā savienojuma.
- Izliktais savienojums. Atdaliet izliktu savienojumu no rāmja augšpusēs.
- Polsterējums. Noņemiet polsterējumu no maskas rāmja.

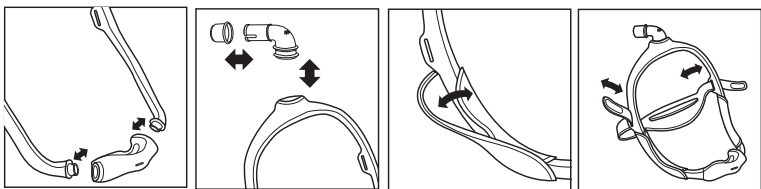

7. Informācija veselības aprūpes sniedzējiem un klīniskā informācija

Lietošana vairākiem pacientiem

Skatīt dezinfekcijas rokasgrāmatā profesionāļiem informāciju par maskas apstrādi pirms lietošanas nākamajam pacientam klīnikas apstākļos. Dezinfekcijas rokasgrāmatas jaunāko versiju iespējams iegūt vietnē www.healthcare.philips.com vai sazinoties ar klientu apkalpošanas dienestu pa tālruni +1-724-387-4000 vai Respironics pārstāvi Vācijā +49 (0)8152 9306-0.

Specifikācijas

Šīs maskas tehniskās specifikācijas ir sniegtas, lai veselības aprūpes speciālists varētu noteikt, vai tā ir savietojama ar jūsu PPES vai divlīmeņu terapijas ierīci.

⚠ Bīdījums. Lietošana citās specifikācijās var padarīt terapiju neefektīvu.

Spiediena plūsmas līkne

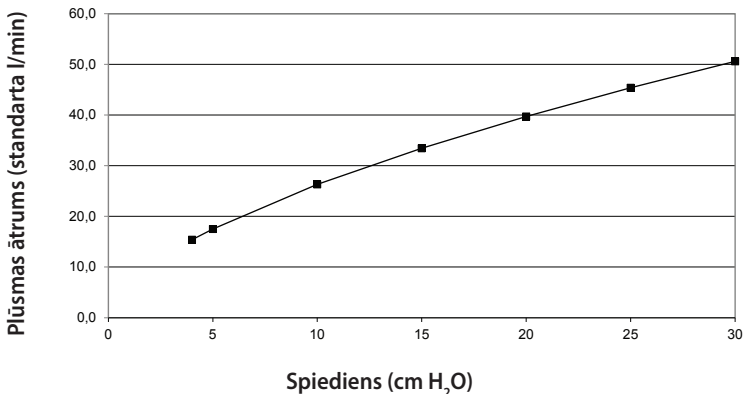

Pretestība

Spiediena samazinājums (cm H ₂ O)	pie 50 standartlitriem minūtē		pie 100 standartlitriem minūtē	
	Polsterējuma izmērs	S	1,1	4,0
	M	1,1	3,9	
	L	1,0	3,7	
	MW	0,9	3,4	

Krājītelpa

Rāmja izmērs	SM	MED	LG
Polsterējuma izmērs	S: 74 ml	S: 77 ml	S: 79 ml
	M: 76 ml	M: 79 ml	M: 82 ml
	L: 80 ml	L: 83 ml	L: 86 ml
	MW: 81 ml	MW: 84 ml	MW: 87 ml

Trokšņu līmeņi

A-izsvartais skaņas jaudas līmenis 25 dBA

A-izsvartais skaņas spiediena līmenis pie 1 m 18 dBA

Nodošana atkritumos

Nododiet atkritumos saskaņā ar vietējiem noteikumiem.

Glabāšanas apstākļi

Temperatūra: no -20 °C līdz +60 °C

Relatīvais mitrums: no 15% līdz 95%, bez kondensācijas

8 Ierobežotā garantija

Respironics, Inc. garantē, ka tā maskas sistēmai (tostarp maskas rāmim un polsterējumam) („izstrādājums”) deviņdesmit (90) dienas pēc pirkuma datuma („garantijas periods”) nebūs ražošanas un materiālu defektu. Ja parastos lietošanas apstākļos garantijas perioda laikā izstrādājums pārstāj darboties un garantijas periodā tiek atdots uzņēmumam Respironics, uzņēmums Respironics izstrādājumu apmainīs. Šī garantija nav nododama citiem un attiecas tikai uz izstrādājuma sākotnējo īpašnieku. Iepriekšminētā apmaiņa šīs garantijas neizpildīšanas gadījumā būs vienīgais risinājums.

Šī garantija neattiecas uz bojājumiem, kas radušies negadījumā, nepareizas lietošanas, nolaidības, pārveidošanas dēļ vai tad, ja izstrādājums nav izmantots parastos lietošanas apstākļos vai nav kopts saskaņā ar pamācību; garantija neattiecas arī uz defektiem, kas nav saistīti ar materiāliem vai ražošanu.

Šī garantija neattiecas ne uz vienu izstrādājumu, ko labojis vai izmainījis kāds cits, izņemot Respironics. Respironics neuzņemas nekādu atbildību par saimniecisku zaudējumu, negūtu peļņu, pieskaitāmiem izdevumiem vai netiešu, izrietošu, īpašu vai nejaušu kaitējumu, kas varētu tikt uzskatīts par radušos izstrādājuma pārdošanas vai lietošanas dēļ. Dažās jurisdikcijās nav atļauti izņēmumi vai ierobežojumi nejaušiem vai izrietošiem zaudējumiem, tāpēc šis ierobežojums vai izņēmums uz jums var neattiekties.

ŠĪ GARANTĪJA AIZSTĀJ VISAS CITAS TIEŠĀS GARANTĪJAS. TURKLĀT ĪPAŠI TIEK ATTEIKTA NETIEŠĀ GARANTĪJA – PIEMĒRAM, GARANTĪJA PAR PIEMĒROTĪBU PĀRDOŠANAI VAI ATBILSTĪBU KONKRĒTAM MĒRĶIM. DAŽĀS JURISDIKCIJĀS NEPIELĀUJ NETIEŠU GARANTĪJU ATSAUKŠANU, TĀPĒC IEPRIEKŠ DĒFINĒTAIS IEROBEŽOJUMS UZ JUMS, IESPĒJAMS, NEATTIECAS. ŠĪ GARANTĪJA JUMS PIEŠKIR SPECIFISKAS JURIDISKAS TIESĪBAS UN, IESPĒJAMS, JUMS BŪS CITAS TIESĪBAS, KO NOSAKA LĪKUMI JŪSU JURISDIKCIJĀ.

Lai atbilstīgi šai ierobežotajai garantijai izmantotu savas tiesības, sazinieties ar vietējo pilnvaroto Respironics, Inc., izplatītāju vai Respironics, Inc., 1001 Murry Ridge Lane, Murrysville, Pennsylvania 15668, ASV, vai Respironics Deutschland GmbH & Co KG, Gewerbestraße 17, 82211 Herrsching, Vācijā.

„DreamWear“

Nosies kaukė su panosine pagalvėle

Naudojimo instrukcijos – **LT**

1. Saugos informacija

Paskirtis

Šios nosies kaukės paskirtis – suteikti sąsają pacientų CPAP (nuolatinio teigiamojo kvėpavimo takų slėgio) arba dviejų lygių terapijai atlikti. Naudojant namų sąlygomis, ši kaukė skirta vienam pacientui, o ligoninėje arba kitoje gydymo įstaigoje ja gali naudotis keli pacientai. Kaukė yra skirta naudoti pacientams (> 30 kg), kuriems paskirta CPAP arba dviejų lygių terapija.

⚠ Pastaba: pagaminta nenaudojant natūralaus kaučiuko latekso arba DEHP.

Simboliai



Gamintojas



Drėgmės ribos



„Philips Respironics System One“
pasipriešinimo kontrolės reikšmė



Temperatūros ribos



Pagaminta nenaudojant natūralaus
kaučiuko latekso

⚠ Įspėjimai

- Ši kaukė nėra tinkama naudoti taikant gyvybės palaikymo ventiliaciją.
- Nustokite naudoti ir kreipkitės į sveikatos priežiūros specialistą, jei pasirodo tokių simptomų: odos raudonumas, dirginimas, nepatogumas, neaiškus regėjimas arba akių sausumas.
- Nustokite naudoti ir kreipkitės į sveikatos priežiūros specialistą, jei pasirodo tokių simptomų: neįprastas nepatogumas krūtinėje, kvėpavimo sunkumas, stiprus galvos skausmas, akių skausmas arba akių uždegimas.
- Nustokite naudoti ir kreipkitės į sveikatos priežiūros specialistą, jei pasirodo tokių simptomų: dantų, dantenų arba žandikaulio skausmas. Naudojant kaukę, gali pablogėti esama dantų būklė.

- Nesuveržkite galvos diržinio laikiklio dirželių per stipriai. Stebėkite, ar nėra suveržti per stipriai: apžiūrėkite, ar ties kaukės kraštais nėra stiprių odos paraudimų, žaizdų ar iškilimų. Norėdami palengvinti šiuos simptomus, atlaisvinkite galvos diržinio laikiklio dirželius.
- Neuždenkite ir neužsandarinkite iškvėpimo jungčių.

2. Pakuotės turinys

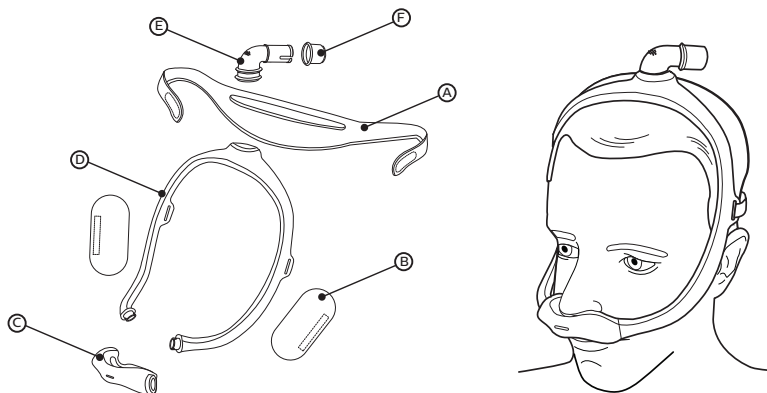

- (A) Galvos diržinis laikiklis
- (B) Kaukės rėmelio medžiaginės juostos (pasirenkama)
- (C) Kaukės pagalvėlė (S, M, L, MW dydžio) su integruotąja iškvėpimo jungtimi (neuždengti)
- (D) Kaukės rėmelis (gali būti mažas (SM), vidutinis (MED), didelis (LG))
- (E) Alkūninė jungtis su integruotąja iškvėpimo jungtimi (neuždengti)
- (F) Sparčiojo vamzdelių atjungimo mechanizmas (gali likti CPAP žarnelėje)

3. Prieš naudojant

- Prieš naudodami rankomis nuplaukite visą kaukę (žr. skyrių **Kaukės priežiūra**).
- Nusiprauskite veidą. Netepkite rankų arba veido drėkinamąja priemone ar losjonu.
- Patikrinkite visą kaukę. Visas pažeistas ar nusidėvėjusias dalis išmeskite ir pakeiskite.

4. Tinkamas pritaikymas

Pagalvėlių dydžiai

Yra keturi pagalvėlių dydžiai (S, M, L, MW). Pagalvėlės dydžio matuoklį pakiškite po nosimi (kaip parodyta).

✿ **Patarimas:** kad būtų užtikrintas didžiausias efektyvumas, naudokite mažiausią pagalvėlę, atitinkančią jūsų nosį.

1. Matuoklį laikykite horizontaliai po nosimi ir pasirinkite pagalvėlės dydį atsižvelgdami į tai, kur išoriniai šnervių kraštai ir nosies galiukas liečiasi su matuokliu. Nustatyti dydį gali padėti veidrodis arba kitas asmuo.
2. Pagalvėlės anga bus tiesiai po jūsų šnervėmis. Pagalvėlė apims jūsų nosį, o protėkis bus minimalus.
3. Jūsų nosis niekada neturi būti pagalvėlės angoje. Jei kuri nors pagalvėlės dalis pernelyg uždengia jūsų nosį, pagalvėlė naudojama netinkamai. Gali reikėti kitokio dydžio pagalvėlės.

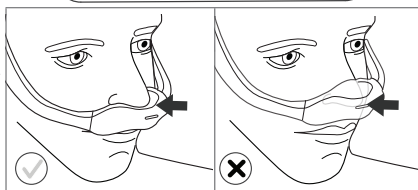
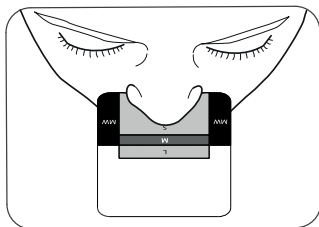

Papildomos informacijos teiraukitės sveikatos priežiūros specialisto.

„Philips Respironics System One“ pasipriešinimo kontrolė

Kaukės naudojimas su „Philips Respironics System One“ įtaisais suteikia didžiausią patogumą. Tiekėjas nustato šią reikšmę (X1) jūsų įtaise.

Kaukės uždėjimas

- 1 Surinkę kaukę (žr. skyrių *Surinkimas*), pakiškite pagalvėlę po nosimi.
- 2 Rėmelis turi būti ant viršugalvio.
- * **Patarimas:** kaip nustatyti tinkamą dydį, žr. skyriuose *Pagalvėlių dydžiai* ir *Kaukės rėmelio pasirinkimas*.
- 3 Galvos diržinį laikiklį užtraukite ant pakušio.

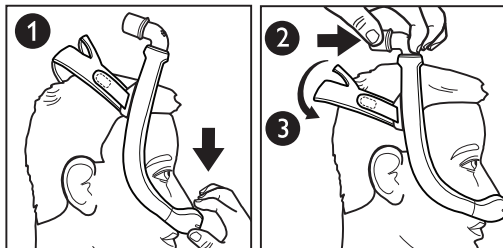

Kaukės reguliavimas

- 4 Galvos diržinio laikiklio ašes patraukite nuo medžiagos. Pareguliuokite dirželių ilgį. Ašes vėl prispauskite prie medžiagos, kad prisitvirtintų.
- ≡ **Pastaba:** galvos diržinio laikiklio nesuveržkite per stipriai. Per didelio įtempimo požymiai: odos paraudimas, peršėjimas arba patinimas ties kaukės kraštais.
- 5 Pataisykite kaukę, kad būtų patogi.
- 6 Baigus alkūninę jungtį turėtų būti ties viršugalviu.

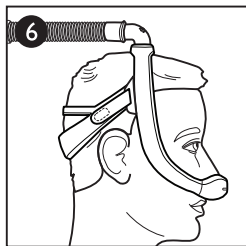
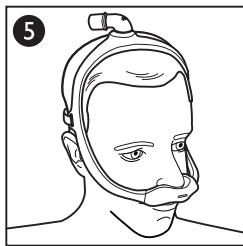
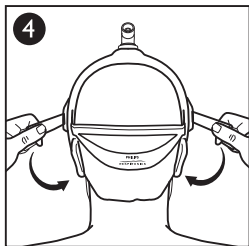

Kaukės rėmelio dydžio nustatymas

- Vidutinis (MED) rėmelis
- Mažas (SM) rėmelis
- Didelis (LG) rėmelis

Vidutinis (MED) kaukės rėmelis patogiai tinka daugumai veidų. Jeigu MED rėmelis netinka jūsų veidui, kreipkitės į sveikatos priežiūros specialistą, kad nustatytų, ar jums geriau tinka mažas (SM), ar didelis (LG) kaukės rėmelis.

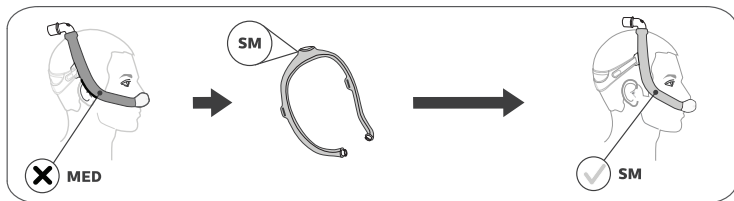
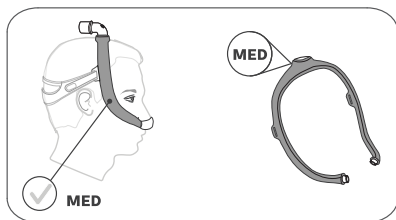

* **Patarimas:** jei kaukės rėmelis smunka atgal ir yra per arti ausų, gali reikėti mažesnio kaukės rėmelio.

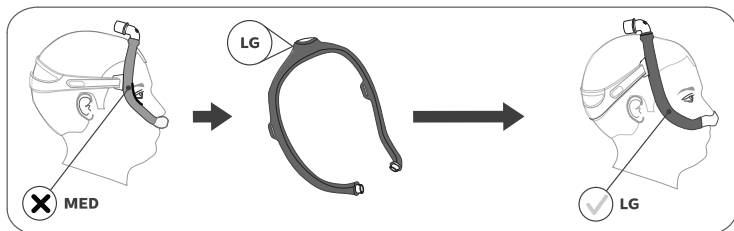

* **Patarimas:** jei kaukės rėmelis smunka pirmyn ir yra per arti akių, gali reikėti didesnio kaukės rėmelio.

Kaukės naudojimas

1. Prijunkite CPAP vamzdelį (pridėtas su CPAP įtaisu) prie sparčiojo vamzdelių atjungimo mechanizmo, esančio ties alkūnine jungtimi.
2. Įjunkite terapijos prietaisą. Atsigulkite. Kvėpuokite įprastai.
3. Išbandykite įvairias miegojimo padėtis. Keiskite padėtis, kol patogiai įsitaisysite. Jei yra per didelis oro nuotėkis, galutinai sureguliuokite. Nedidelis oro nuotėkis yra normalu.

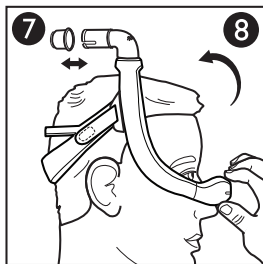

Sparčiojo vamzdelių atjungimo mechanizmas

- 7 Alkūninėje jungtyje įtaisytas sparčiojo vamzdelių atjungimo mechanizmas. Patraukite sparčiojo vamzdelių atjungimo mechanizmą ir jis atsijungs nuo alkūninės jungties bei atsilaisvins kartu su vamzdeliu.

Kaukės nuėmimas

- 8 Norėdami išsaugoti reguliavimą nuimkite kaukę suėmę už pagalvėlės ir patraukdami nuo nosies pirmyn. Tada patraukite pagalvėlę ir kaukę aukštyn bei nuimkite nuo galvos.

5. Kaukės priežiūra

Valymo nurodymai

Kasdien: rankomis nuplaukite nemedžiagines dalis.

Kas savaitę: rankomis nuplaukite medžiagines dalis.

1. Išardykite kaukę (žr. skyrių *Išardymas*).
2. Panardinkite kaukę į šiltą vandenį su skystu indų plovikliu ir plaukite rankomis.

☹ **Pastaba:** panardinę įsitinkite, kad kaukės dalyse nėra oro ertmių.

3. Gerai išskalaukite.

4. Galvos diržinį laikiklį ir medžiagines juostas džiovinkite patiesę ant lygaus pagrindo arba pakabinę ant skalbinių virvės. Prieš naudodami įsitinkite, kad visa kaukė sausa.

☹ **Pastaba:** medžiaginių dalių nedėkite į skalbinių džiovintuvą.

⚠ **Perspėjimas:** jei nebus laikomasi visų šiose instrukcijose pateiktų nurodymų, gali sumažėti gaminio efektyvumas.

⚠ **Perspėjimas:** negalima naudoti baliklių, alkoholio, valymo tirpalų, kurių sudėtyje yra baliklio ar alkoholio, arba valymo tirpalų, kurių sudėtyje yra minkštiklių ar drėkiklių.

Plovimo indaplovėje nurodymai

Kaukę galima ne tik plauti rankomis, bet ir kartą per savaitę išplauti indaplovėje.

⚠ Perspėjimas: kaukę plaukite tik švelniu skystu indų plovikliu.

1. Pašalinkite medžiagines dalis. Medžiaginių dalių negalima plauti indaplovėje.
2. Plaukite viršutinėje indaplovės lentynoje.

⊖ Pastaba: nenaudokite indaplovės džiovinimo ciklo.

3. Leiskite savaime išdžiūti. Prieš naudodami įsitikinkite, kad kaukė sausa.

⚠ Perspėjimas: negalima naudoti baliklių, alkoholio, valymo tirpalų, kurių sudėtyje yra baliklio ar alkoholio, arba valymo tirpalų, kurių sudėtyje yra minkštiklių ar drėkiklių.

6. Surinkimas ir išardymas

Surinkimas

*** Patarimas:** sulygiuokite ant pagalvėlės ir rėmelio esančius trikampius, kad galėtumėte tinkamai surinkti.

1. Pagalvėlė: spauskite kaukės rėmelį, kol pagalvėlė spragtelės vietoje. **9 10**

⊖ Pastaba: pagalvėlės galas ir kaukės rėmelio anga yra **D** formos. Pagalvėlės galas turėtų atitikti rėmelį.

2. Alkūninė jungtis: įtaisykite kaukės rėmelio viršuje.
3. Sparčiojo vamzdelių atjungimo mechanizmas: spauskite sparčiojo vamzdelių atjungimo mechanizmą ant alkūninės jungties, kol spragtelės vietoje.
4. Medžiaginės juostos: apvyniokite juostas aplink kaukės rėmelį ir suspauskite juosteles.

⊖ Pastaba: juostų siūlės turi būti rėmelio išorėje.

5. Galvos diržinis laikiklis: įstumkite ašes į kaukės rėmelio angas ir atlenkite atgal.

⊖ Pastaba: tinkamai surinkus „Philips Respironics“ logotipas bus išorėje ir atsuktas aukšty.

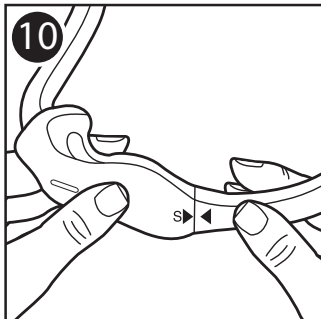
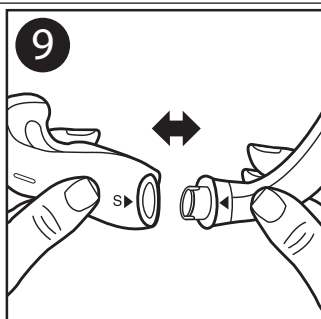

Išardymas

- Galvos diržinis laikiklis: atlaisvinkite galvos diržinio laikiklio ąselės ir ištraukite pro kaukės rėmelio angas.
- Medžiaginės juostos: atskirkite juostas ir patraukite nuo kaukės rėmelio.
- Sparčiojo vamzdelių atjungimo mechanizmas: patraukite sparčiojo vamzdelių atjungimo mechanizmą nuo alkūninės jungties.
- Alkūninė jungtis: patraukite alkūninę jungtį nuo rėmelio viršaus.
- Pagalvėlė: patraukite pagalvėlę nuo kaukės rėmelio.

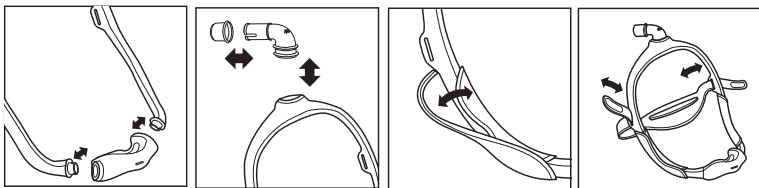

7. Sveikatos priežiūros specialisto ir gydytojo informacija

Naudojimas keletui pacientų

Norėdami gydymo įstaigoje paruošti naudoti skirtingiems pacientams, žr. profesionalių naudotojų dezinfekavimo vadovą. Naujausią dezinfekavimo vadovo versiją galite gauti apsilankę svetainėje www.healthcare.philips.com arba paskambinę į klientų aptarnavimo tarnybą tel. +1-724-387-4000 arba „Respironics Deutschland“ tel. +49 (0)8152 9306-0.

Specifikacijos

Sveikatos priežiūros specialistas, remdamasis pateiktomis kaukės techninėmis specifikacijomis, turi nustatyti, ar kaukę suderinama su jūsų CPAP arba dviejų lygių terapijos prietaisu.

⚠ Įspėjimas: jei bus naudojama nepaisant šių specifikacijų, gydymas gali būti neefektyvus.

Slėgio ir srauto santykio kreivė

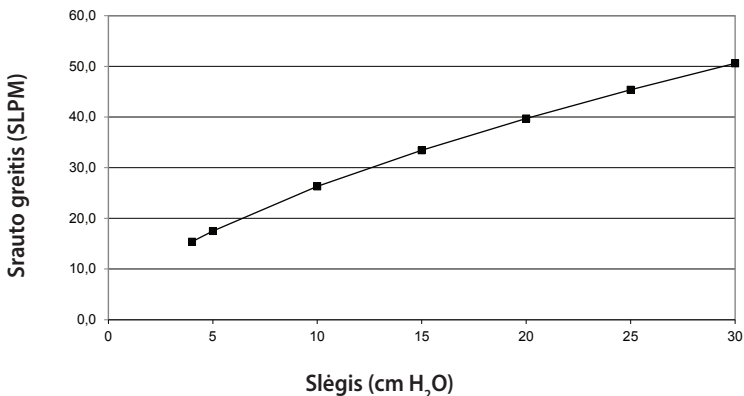

Pasipriešinimas

Slėgio kritis (cm H ₂ O)		Esant 50 SLPM	Esant 100 SLPM
Pagalvėlės dydis	S	1,1	4,0
	M	1,1	3,9
	L	1,0	3,7
	MW	0,9	3,4

Neveikos tūris

Rėmelio dydis:	SM	MED	LG
Pagalvėlės dydis:	S: 74 ml	S: 77 ml	S: 79 ml
	M: 76 ml	M: 79 ml	M: 82 ml
	L: 80 ml	L: 83 ml	L: 86 ml
	MW: 81 ml	MW: 84 ml	MW :87 ml

Garso lygiai

A svertinis garso galios lygis 25 dBA

A svertinis garso slėgio lygis 1 m atstumu 18 dBA

Atliekų tvarkymas

Atliekas tvarkykite laikydamiesi vietinių įstatymų.

Laikymo sąlygos

Temperatūra: nuo -20 °C iki 60 °C

Santykinė drėgmė: nuo 15 % iki 95 %, be kondensacijos

8. Ribotoji garantija

„Respironics, Inc.“ garantuoja, kad jos kaukės sistemos (įskaitant kaukės rėmelį ir pagalvėlę) (toliau – gaminys) devyniasdešimties (90) dienų laikotarpiu nuo pirkimo datos (toliau – garantinis laikotarpis) neturės gamybos ir medžiagų kokybės defektų. Jei gaminys, naudojamas įprastomis sąlygomis, garantiniu laikotarpiu sugestų ir būtų gražintas „Respironics“ garantiniam laikotarpiui dar nepasibaigus, „Respironics“ gaminį pakeistų. Ši garantinė sutartis nėra perduodama, ji taikoma tik pradiniam gaminio savininkui. Anksčiau minėta pakeitimo priemonė yra vienintelė priemonė minėtos garantijos sąlygų pažeidimui atlyginti.

Ši garantija neapima žalos, patirtos dėl nelaimingo atsitikimo, naudojimo ne pagal paskirtį, netinkamai ar aplaidžiai, savavališkai keičiant, gaminį naudojant ar prižiūrint nesilaikant normalaus naudojimo ir gaminio instrukcijoje nurodytų sąlygų, taip pat dėl kitų defektų, nesusijusių su medžiagų ar gamybos kokybe.

Ši garantija netaikoma jokiam gaminiui, kuris galėjo būti taisytas ar keistas ne „Respironics“ atstovų. „Respironics“ neprisiima jokios atsakomybės už ekonominius nuostolius, pelno praradimą, pridėtines išlaidas arba netiesioginius, pasekminius, specialiuosius ar atsitiktinius nuostolius, tariamai patirtus dėl bet kokio šio gaminio pardavimo ar naudojimo. Kai kurios jurisdikcijos draudžia atsakyti arba apriboti papildomų ar pasekminių nuostolių sąlygas, todėl anksčiau išdėstyti apribojimai ar atsakomybės neprisiėmimo sąlygos jums gali būti netaikomi.

ŠI GARANTIJA SUTEIKIAMA VIETOJ VISŲ KITŲ IŠREIKŠTŲ GARANTIJŲ. BE TO, AIŠKIAI PABRĖŽIAMAS JOKIŲ NUMANOMŲ GARANTIJŲ, ĮSKAITANT BET KURIŲ TINKAMUMO PARDUOTI AR TINKAMUMO TAM TIKRAI PASKIRČIAI GARANTIJŲ, NESUTEIKIMAS. KAI KURIOS JURISDIKCIJOS DRAUDŽIA NEJTRAUKTI NUMANOMŲ GARANTIJŲ, TODĖL ANKSČIAU IŠDĖSYTI APRIBOJIMAI JUMS GALI BŪTI NETAIKOMI. ŠI GARANTIJA JUMS SUTEIKIA APIBRĖŽTAS JURIDINES TEISES; TAI PAT GALITE TURĖTI KITŲ TEISIŲ, NUMATYTŲ PAGAL JŪSŲ KONKREČIOS JURISDIKCIJOS TAIKOMUS ĮSTATYMUS.

Norėdami pasinaudoti savo teisėmis pagal šią ribotąją garantiją, kreipkitės į vietinį „Respironics, Inc.“ įgaliotąjį prekybos atstovą arba į „Respironics, Inc.“ adresu: 1001 Murry Ridge Lane, Murrysville, Pennsylvania 15668, JAV, arba į „Respironics Deutschland GmbH & Co KG“ adresu: Gewerbestraße 17, 82211 Herrsching, Vokietija.

DreamWear

Ninaaluse padjaga ninamask

Kasutusjuhend – **ET**

1 Ohutusala teave

Kasutusotstarve

See ninamask on ette nähtud liidesena kasutamiseks CPAP- või patsientide kahetasemelise ravi korral. Mask on mõeldud kasutamiseks ühel patsiendil kodustes tingimustes või mitmel patsiendil haiglas/meditsiiniuasutuses. Maski kasutatakse patsientidel (> 30 kg), kellele on määratud CPAP-ravi või kahetasemeline ravi.

Märkus. Ei ole valmistatud looduslikust kummilateksist ega DEHP-st.

Sümbolid



Tootja



Niiskuse piirmäärad



Seadme Philips Respiroicsi System One takistuse kontrollväärtus



Temperatuuri piirväärtused



Ei ole valmistatud looduslikust kummilateksist

⚠ Hoiatused

- See mask ei ole sobiv eluliste funktsioonide toetuseks kasutatava ventilatsiooni korral.
- Katkestage kasutamine ja pidage nõu tervishoiutöötajaga, kui ilmneb mõni järgmistest sümptomitest: naha punetus, ärritus, ebamugavustunne, hägune nägemine või silmade kuivus.
- Katkestage kasutamine ja pidage nõu tervishoiutöötajaga, kui ilmneb mõni järgmistest sümptomitest: ebamugavustunne rindkeres, õhunappus, tugev peavalu, silmavalu või silmainfektsioonid.
- Katkestage kasutamine ja pidage nõu tervishoiutöötajaga, kui ilmneb mõni järgmistest sümptomitest: hamba-, igeme- või lõuavalu. Maski kasutamine võib süvendada patsiendi olemasolevaid hambahaigusi.

- Ärge kinnitage pearihmu liiga tugevalt. Jälgige liiga tugeva kinnitamise tunnuseid, nagu liigne punetus, haavandid või nahadeformatsioon maski servade piirkonnas. Sümptomite leevendamiseks lõdvendage pearihmasid.
- Ärge ummistage ega sulgege väljahingamisporte.

2 Pakendi sisu

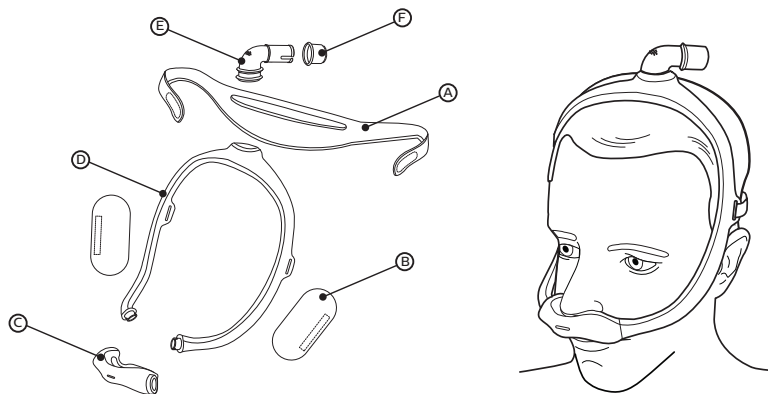

- (A) Peaos
- (B) Maski raami riidest katted (lisavarustus)
- (C) Maski padi (suurused S, M, L, MW), millel on sisseehitatud väljahingamisavad (ärge avasid kinni katke)
- (D) Maski raam (väike (SM), keskmine (MED), suur (LG))
- (E) Sisseehitatud väljahingamisavadega põlv (ärge avasid kinni katke)
- (F) Vooliku kiirvabasti (võib jääda CPAP-voolikusse)

3 Enne kasutamist

- Enne kasutamist peske kogu mask käsitsi puhtaks (vt jaotist **Maski hooldamine**).
- Peske nägu. Ärge kasutage kätel ega näol niisutavat kreemi või ihupiima.
- Kontrollige kogu maski. Visake minema ja asendage kõik kahjustatud või kulunud osad.

4 Maski kohandamine

Padja suurus

Saadaval on neljas suuruses patju (S, M, L, MW). Pange padja mõõtmisvahend nina alla (näidatud viisil).

✿ **Nõuanne.** Parimaks toimimiseks kasutage kõige väiksemat patja, mis teie ninaga sobib.

1. Hoidke šabloon horisontaalselt nina all ja valige padja suurus selle järgi, kus teie ninasõõrmete välisserv ja ninaots šablooniga kokku puutuvad. Suuruse valimisel võib olla abiks peegel või teine inimene.
2. Padja ava on otse ninasõõrmete all. Padi toetab teie nina ja lekkimine on minimaalne.
3. Nina ei tohi olla kunagi padja ava sees. Kui mõni padja osa teie nina katab, kannate patja valesti. Vajalik võib olla teine padjasuurus.

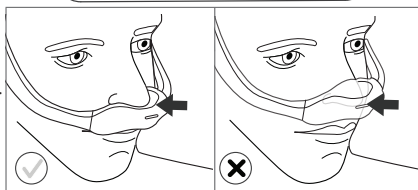
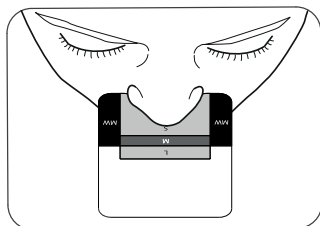

Lisateabe saamiseks pöörduge tervishoiutöötaja poole.

Seadme Philips Respironics System One takistus kontroll

Maski kasutamine koos seadmega Philips Respironics System One tagab optimaalse mugavuse. Teenuseosutaja määrab teie seadmel selle väärtuse (X1).

Maski pähe panemine

- 1 Kui mask on kokku pandud (vt jaotist *Kokkupanek*), asetage padi nina alla.
- 2 Pange raam pealaele.
- * **Nõuanne.** Vaadake õiget suurust jaotistest *Padja suurus* ja *Maski raami valik*.
- 3 Tõmmake peasa kukla ümber.

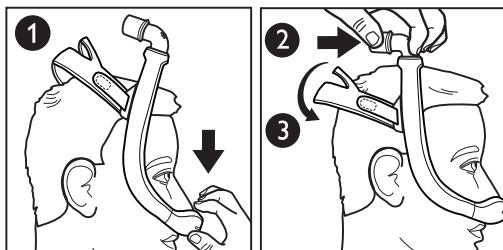

Maski kohendamine

- 4 Tõmmake peasa kinnitusribad kangast eemale. Reguleerige rihmade pikkust. Vajutage ribad kinnitamiseks uuesti kanga külge.
- ⚠ **Märkus.** Ärge kinnitage peasa liiga tugevalt. Liiga tugevast kinnitamisest annab märku punetus, valulikkus või nahavoltide moodustumine maski servade piirkonnas.
- 5 Paigutage mask nii, et see istuks mugavalt.
- 6 Kui olete lõpetanud, peaks põlv jääma pealaele.

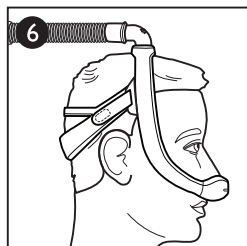
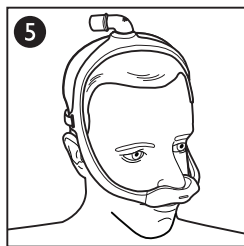
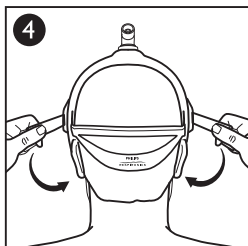

Maski raami suuruse valimine

- Keskmise (MED) raam
- Väike (SM) raam
- Suur (LG) raam

Keskmine (MED) maski raam sobib mugavalt enamikule nägudest. Kui raam MED teie näole ei sobi, pöörduge oma tervishoiutöötaja poole, et uurida, kas väike (SM) või suur (LG) raam sobiks teie vajadustega paremini.

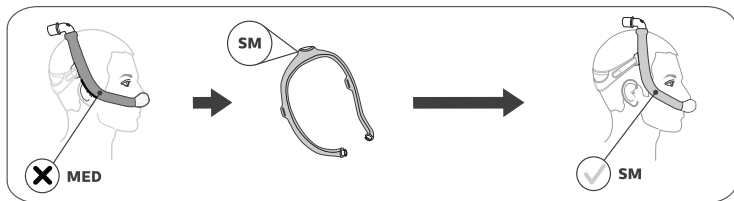
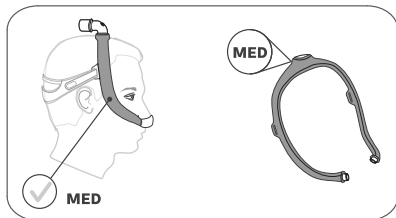

* **Nõuanne.** Kui maski raam vajub taha ja on kõrvadele liiga lähedal, võib olla vaja väiksemat maski raami.

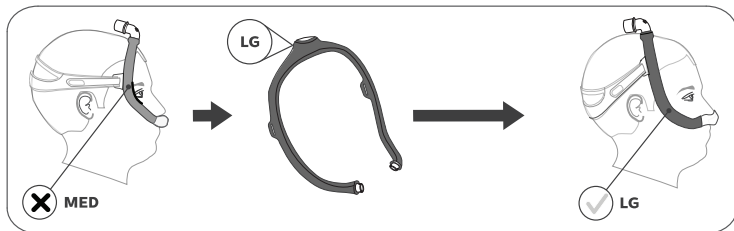

* **Nõuanne.** Kui maski raam vajub ette ja on silmadele liiga lähedal, võib olla vaja suuremat maski raami.

Maski kasutamine

1. Ühendage CPAP-vooliku (CPAP-seadmega kaasas) vooliku kiirvabastiga põlve juurest.
2. Lülitage raviseade sisse. Heitke pikali. Hingake normaalselt.
3. Proovige erinevaid magamisasendeid. Leidke endale sobiv asend. Liigsete õhulekete korral kohendage seadet. Mõningane õhuleke on normaalne.

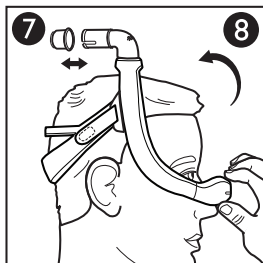

Vooliku kiirvabasti

- 7 Põlvel on vooliku kiirvabasti. Tõmmake vooliku kiirvabastit ja see tuleb koos voolikuga põlve küljest lahti.

Maski eemaldamine

- 8 Kohandatud asendi säilitamiseks eemaldage mask, võttes padjast kinni ja tõmmates seda ettepoole, ninast eemale. Seejärel tõmmake padi ja mask üles ning pea küljest ära.

5 Maski hooldamine

Puhastamisjuhised

Iga päev: Peske käsitsi mitteriidest osi.

Iga nädal: Peske käsitsi riidest osi.

1. Võtke mask lahti (vt jaotist **Lahtivõtmine**).
 2. Kastke mask vedelat nõudepesuvahendit sisaldavasse sooja vette ja peske seda käsitsi.
- ⊖ **Märkus.** Veenduge, et vette kastetud maski osades poleks õhuga täidetud kohti.
3. Loputage korralikult.
 4. Pange peaos ja riidest katted kuivamiseks tasasele pinnale või riputage nõõrile. Enne kasutamist veenduge, et kogu mask oleks kuiv.
- ⊖ **Märkus.** Ärge pange riidest osi kuivatisse.
- ⚠ **Ettevaatust!** Igasugune kõrvalekalle nendest juhistest võib häirida toote toimivust.
- ⚠ **Ettevaatust!** Ärge kasutage pleegitit, alkoholi, pleegitit või alkoholi sisaldavaid puhastuslahuseid ega palsamit või niisutavaid aineid sisaldavaid puhastusvahendeid.

Juhised nõudepesumasinas pesemiseks

Lisaks käsipesule võib maski puhastada kord nädalas nõudepesumasinas.

⚠ Ettevaatust! Maski pesemiseks kasutage ainult õrnatoimelist vedelat nõudepesuvahendit.

1. Eemaldage riidest osad. Ärge peske riidest osi nõudepesumasinas.
2. Peske maski nõudepesumasina ülemisel restil.

⚖ Märkus. Ärge kasutage nõudepesumasina kuivatustsükliit.

3. Kuivatage õhu käes. Enne kasutamist veenduge, et mask on kuiv.

⚠ Ettevaatust! Ärge kasutage pleegitit, alkoholi, pleegitit või alkoholi sisaldavaid puhastuslahuseid ega palsamit või niisutavaid aineid sisaldavaid puhastusvahendeid.

6 Kokkupanek ja lahtivõtmine

Kokkupanek

✳ Nõuanne. Õige kokkupanekuks joondage padjal ja raamil olevad kolmnurgad.

1. Padi: vajutage patja maski raami sisse, kuni see kohale klõpsab. **9 10**

⚖ Märkus. Padja ots ja maski raami ava on **D**-kujulised. Padja ots peab raami sisse sobima.

2. Põlv: lükake maski raami ülaossa.
3. Vooliku kiirvabasti: lükake vooliku kiirvabasti põlve peale, kuni see kohale klõpsab.
4. Riidest katted: keerake katted maski raami ümber ja vajutage ribad kokku.

⚖ Märkus. Katte õmblused peavad olema raami välisküljel.

5. Peaosa: lükake ribad maski raami pesadesse ja voltige need tagasi.

⚖ Märkus. Philips Respironicsi logo on õige kokkupaneku korral väljaspool ja suunaga üles.

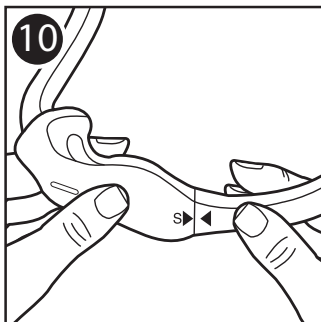
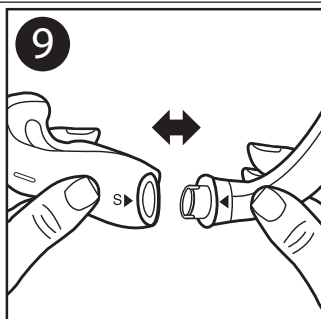

Lahtivõtmine

6. Peasa: tehke lahti peasa klambrid ja tõmmake need läbi maski raami pilude.
7. Riidest katted: võtke ribad lahti ja eemaldage maski raami küljest.
8. Vooliku kiirvabasti: tõmmake vooliku kiirvabasti põlve küljest ära.
9. Põlv: tõmmake põlv raami pealt ära.
10. Padi: tõmmake padi maski raami küljest ära.

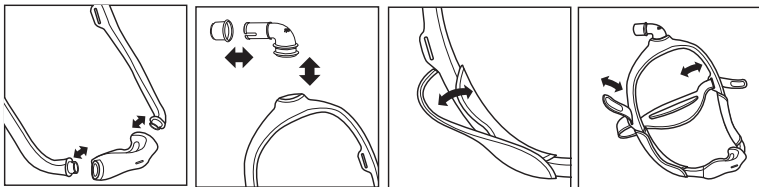

7 Teave tervishoiuteenuse osutajale ja arstile

Kasutamine mitmel patsiendil

Vt professionaalsetele kasutajatele mõeldud desinfitseerimisjuhistest juhiseid maski töötlemiseks eri patsientidel kasutamise vahel kliinilises keskkonnas. Desinfitseerimisjuhiste viimase versiooni saate aadressilt www.healthcare.philips.com või võttes ühendust klienditeenindusega numbril +1 724 387 4000 või Respironics Deutschlandiga numbril +49 8152 93060.

Tehnilised näitajad

Maski tehnilised omadused on tervishoiutöötajatele esitatud selleks, et määrata selle sobivus CPAP- või kahetasemelise raviseadmega.

⚠ Hoiatus! Kasutamisel väljaspool neid tehnilisi andmeid võib tagajärg olla ebatõhus ravi.

Rõhu voolukõver

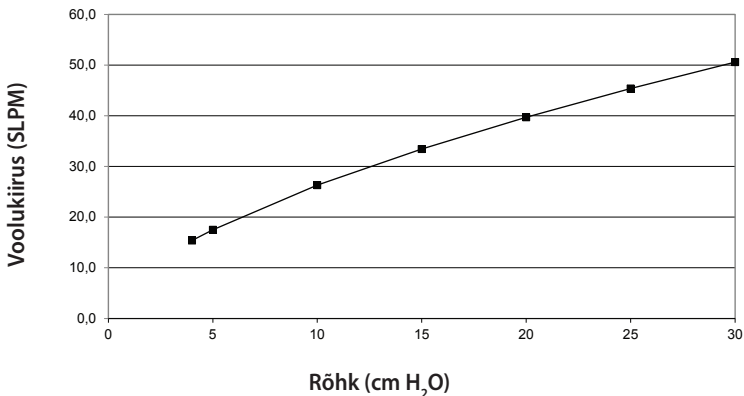

Takistus

Rõhu langus (cm H ₂ O)	50 SLPM juures	100 SLPM juures
Padja suurus	S	4,0
	M	3,9
	L	3,7
	MW	3,4

Tühimaht

Raami suurus:	SM	MED	LG
Padja suurus:	S: 74 ml	S: 77 ml	S: 79 ml
	M: 76 ml	M: 79 ml	M: 82 ml
	L: 80 ml	L: 83 ml	L: 86 ml
	MW: 81 ml	MW: 84 ml	MW: 87 ml

Helitasemed

A-kaalutud helivõimsuse tase 25 dBA

A-kaalutud helirõhu tase 1 m kõrgusel 18 dBA

Utiliseerimine

Utiliseerige kohalike eeskirjade järgi.

Hoiutingimused

Temperatuur: -20 °C kuni 60 °C

Suhteline niiskus: 15 kuni 95%, kondenseerumiseta

8 Piiratud garantii

Respironics, Inc. garanteerib, et selle maski süsteemidel (sealhulgas maski raam ja padjand) (edaspidi: toode) ei ole valmistamis- ja materjalivigu üheksakümne (90) päeva jooksul alates ostukuupäevast (edaspidi: garantiiperiood). Kui garantiiperioodi jooksul tekib tavapärasest kasutustingimustes toote rike ja toode tagastatakse garantiiperioodi jooksul ettevõttele Respironics, siis Respironics vahetab toote välja. See garantii ei ole ülekanav ja kehtib ainult toote originaalomaniku jaoks. Eelnimetatud toote väljavahetamine on eelnimetatud garantii katkemise puhul ainus lahendus.

Garantii ei hõlma kahjusid, mis on tingitud õnnetusest, toote väärkasutusest, toote unarusse jätmisest, toote muutmisest, toote mittekasutamisest või -hooldamisest tavapärastel tingimustel ja vastavalt toote dokumentatsioonis toodud tingimustele, ega kahjusid, mis on tingitud materjalide või valmistamisega mitteseotud muudest defektidest.

Garantii ei kohaldu tootele, mida on parandanud või muutnud keegi teine peale ettevõtte Respironics. Respironics ei võta mingit vastutust majanduskahjude, tulude kaotamise või lisakulude eest ega kaudsete, põhjuslike, spetsiifiliste või juhuslike kahjude eest, mille tekkimist võib seostada toote ükskõik missuguse müügi või kasutamisega. Mõnes õigusruumis ei ole lubatud välja jätta või piirata juhuslikke või põhjuslikke kahjusid, mistõttu ülaltoodud piirang või erand ei pruugi teile kohalduda.

SEE GARANTII ON ANTUD KÕIGI TEISTE SÕNASELGETE GARANTIIDE ASEMELE. LISAKS KEELDUTAKSE KONKREETSELT KÕIGIST KAUDSETEST GARANTIIDEST, SEALHULGAS KAUBANDUSLIKKUSE GARANTII VÕI KONKREETSEKS OTSTARBEKS SOBIVUSE GARANTII. MÕNES ÕIGUSRUUMIS EI OLE LUBATUD KAUDSEID GARANTIISID VÄLJA JÄTTA, MISTÕTTU ÜLALTOODUD PIIRANG EI PRUUGI TEILE KOHALDUDA. GARANTII ANNAB TEILE KONKREETSED SEADUSLIKUD ÕIGUSED, KUID TEIE ÕIGUSRUUMIS VÕIB OLLA TEIL MUID SEADUSEST TULENEVAID ÕIGUSI.

Selle piiratud garantii alusel õiguste kasutamiseks võtke ühendust ettevõtte Respironics, Inc. kohaliku volitatud edasimüüjaga või ettevõttega Respironics, Inc. aadressil 1001 Murry Ridge Lane, Murrysville, Pennsylvania 15668, Ameerika Ühendriigid, või ettevõttega Respironics Deutschland GmbH & Co KG, Gewerbestraße 17, 82211 Herrsching, Saksamaa.

DreamWear

Mască nazală cu piesă de fixare sub nas

Instrucțiuni de utilizare - **RO**

1 Informații privind siguranța

Destinația de utilizare

Această mască nazală este destinată furnizării unei interfețe pentru a aplica pacienților tratamentul CPAP (Continuous Positive Airway Pressure, presiune pozitivă continuă în căile respiratorii) sau cu sisteme respiratorii pe două niveluri. Masca este de unică folosință, pentru utilizarea la domiciliu, sau pentru utilizare la mai mulți pacienți, în mediile spitalicești/instituționale. Masca se va utiliza în cazul pacienților cu greutate de peste 30 kg, cărora li s-a prescris terapia cu presiune pozitivă în căile respiratorii sau terapia cu două niveluri.

 **Notă:** La fabricarea măștii nu s-a folosit latex din cauciuc natural sau DEHP.

Simboluri



Producător



Limite de umiditate



Valoarea controlului rezistenței
cu dispozitivul System One
Philips Respironics



Limite de temperatură



Nu este fabricată cu latex din cauciuc
natural

Avertismente

- Această mască nu este adecvată pentru ventilarea ca măsură de menținere a funcțiilor vitale.
- Întrerupeți utilizarea și contactați medicul specialist în cazul în care apar oricare dintre simptomele următoare: semne de înroșire a pielii, iritație, disconfort, vedere încețoșată sau uscăciune a ochilor.
- Întrerupeți utilizarea și consultați medicul specialist în cazul în care apar oricare dintre simptomele următoare: disconfort neobișnuit în piept, dificultate în respirație, dureri de cap puternice, dureri ale ochilor sau infecții oculare.

- Întrerupeți utilizarea și consultați medicul specialist în cazul în care apar oricare dintre simptomele următoare: dureri de dinți, gingii sau maxilar/mandibulă. Utilizarea măștii poate agrava afecțiunile dentare existente ale pacientului.
- Nu strângeți excesiv benzile sistemului de prindere pe cap. Urmăriți eventualele semne de strângere excesivă, cum ar fi roșeață excesivă, jenă sau piele adunată în jurul marginilor măștii. Pentru a atenua simptomele, slăbiți benzile sistemului de prindere pe cap.
- Nu blocați și nu etanșați porturile de expirație.

2 Conținutul pachetului

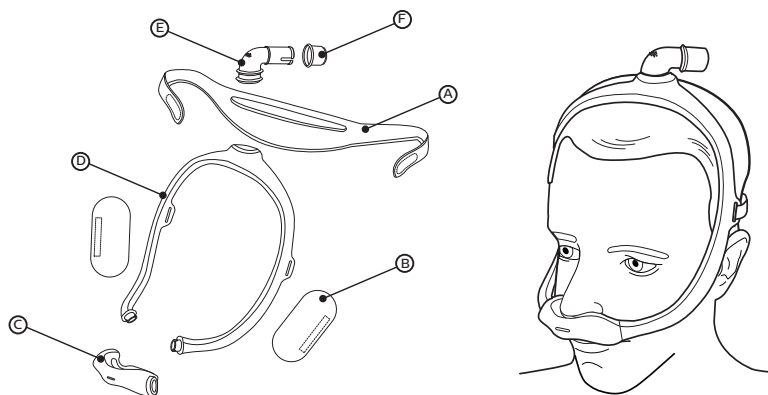

- A** Sistem de prindere pe cap
- B** Manșoane textile pentru cadrul măștii (opțional)
- C** Piesă pentru nas (disponibilă în variantele S, M, L, MW) cu port de expirație încorporat (nu blocați)
- D** Cadrul măștii (disponibil în variantele mic (SM), mediu (MED), mare (LG))
- E** Cot cu port de expirație încorporat (nu blocați)
- F** Piesă de eliberare rapidă a tubulaturii (poate să rămână în furtunul CPAP)

3 Înainte de utilizare

- Înainte de utilizare, spălați manual masca în întregime (consultați secțiunea **Întreținerea măștii**).
- Spălați-vă pe față. Nu aplicați produse hidratante sau loțiuni pe mâinile sau fața dvs.
- Verificați masca în întregime. Eliminați și înlocuiți componentele care sunt deteriorate sau uzate.

4 Fixarea corespunzătoare

Alegerea dimensiunii măștii

Sunt disponibile patru dimensiuni ale măștii (S, M, L, MW). Poziționați sub nas dispozitivul de măsurare pentru alegerea măștii (ca în imagine).

✳️ Recomandare: Pentru o performanță optimă, utilizați cea mai mică dimensiune a piesei pentru nas care se potrivește cu dimensiunea nasului dvs.

1. Țineți dispozitivul de măsurare orizontal sub nas și selectați dimensiunea piesei pentru nas în funcție de porțiunea în care marginea exterioară a nărilor și a vârfului nasului se suprapune pe dispozitivul de măsurare. Puteți folosi o oglindă sau vă poate ajuta o altă persoană cu măsurarea.
2. Deschizătura piesei pentru nas va fi poziționată chiar sub nări. Piesa pentru nas se va mula pe forma nasului, iar scurgerile vor fi minime.
3. În niciun moment nasul nu trebuie să fie poziționat în deschizătura piesei pentru nas. Dacă oricare parte a piesei pentru nas se suprapune pe nas, înseamnă că piesa este poziționată incorect. Poate fi necesară o dimensiune diferită a piesei pentru nas.

Contactați furnizorul de asistență medicală pentru informații suplimentare.

Controlul rezistenței cu dispozitivul System One Philips Respironics

Când este utilizată cu un dispozitiv System One Philips Respironics, masca dvs. oferă un confort optim. Furnizorul setează această valoare (X1) pe dispozitivul dvs.

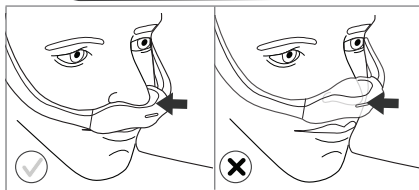
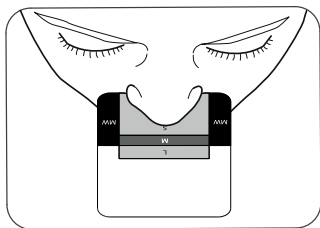

Aplicarea măștii

- 1 Cu masca asamblată (consultați secțiunea *Asamblare*), așezați piesa pentru nas sub nări.
- 2 Poziționați cadrul pe partea superioară a capului.
- * **Recomandare:** Pentru alegerea corectă a dimensiunii, consultați secțiunile *Alegerea dimensiunii măștii* și *Selectarea cadrului măștii*.
- 3 Trageți sistemul de prindere pe cap peste creștet în partea posterioară a capului.

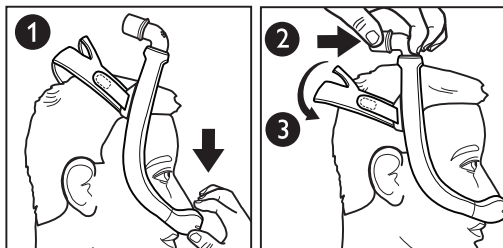

Reglarea măștii

- 4 Desprindeți agățătorile sistemului de prindere pe cap de pe țesătură. Reglați lungimea benzilor. Apăsați agățătorile pe țesătură pentru a le reatașa.
- ⚠ **Notă:** Nu strângeți excesiv benzile de prindere pe cap. Eventualele semne de strângere includ roșeață, jenă sau piele adunată în jurul marginilor măștii.
- 5 Poziționați masca până se fixează confortabil.
- 6 Când ați încheiat, cotul măștii se va sprijini pe partea superioară a capului.

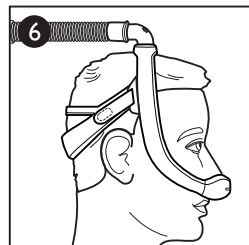
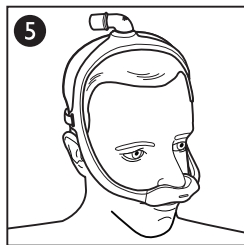
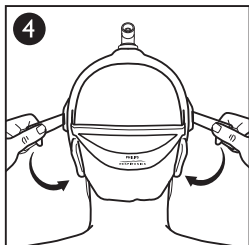

Alegerea dimensiunii cadrului măștii

- Cadru mediu (MED)
- Cadru mic (SM)
- Cadru mare (LG)

Cadru mediu (MED) al măștii se va potrivi confortabil pe majoritatea fețelor. În cazul în care cadrul MED nu se potrivește feței dvs., contactați furnizorul de asistență medicală pentru a afla dacă un cadru de mască mic (SM) sau mare (LG) vi s-ar potrivi mai bine.

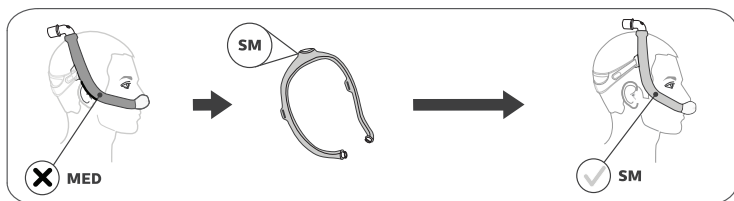
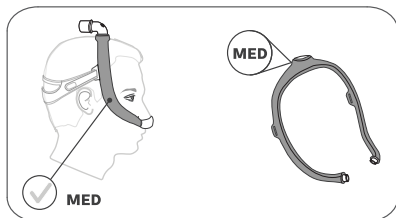

*** Recomandare:** În cazul în care cadrul măștii cade înapoi și este prea aproape de urechi, este posibil să aveți nevoie de un cadru de mască mai mic.

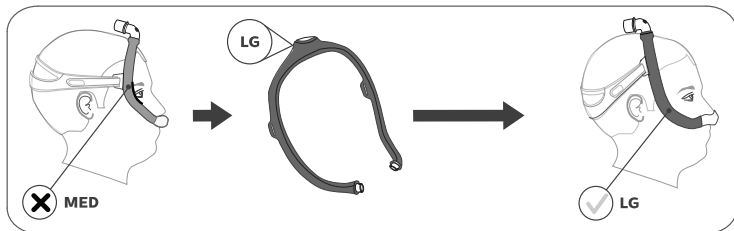

*** Recomandare:** În cazul în care cadrul măștii cade în față și este prea aproape de ochi, este posibil să aveți nevoie de un cadru de mască mai mare.

Utilizarea măștii

1. Conectați tubulatura CPAP (inclusă împreună cu dispozitivul CPAP) la piesa de eliberare rapidă a tubulaturii, de pe cotul măștii.
2. Porniți dispozitivul de terapie. Întindeți-vă la orizontală. Respirați normal.
3. Adoptați diferite poziții de dormit. Căutați o poziție confortabilă. Dacă există scăpări excesive de aer, efectuați reglajele finale. Este normal să existe un anumit nivel de scăpări de aer.

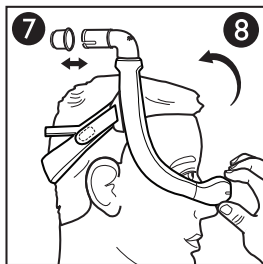

Piesa de eliberare rapidă a tubulaturii

- 7 Cotul este prevăzut cu o piesă de eliberare rapidă a tubulaturii. Trageți de piesa de eliberare rapidă a tubulaturii, aceasta va ieși din cot și se va detașa împreună cu tubulatura.

Scoaterea măștii

- 8 Pentru a păstra reglajele efectuate, scoateți masca apucând de piesa pentru nas și trăgând-o înainte pentru a o depărta de nas. Trageți apoi piesa pentru nas și masca în sus și de pe cap.

5 Întreținerea măștii

Instrucțiuni de curățare

Zilnic: Spălați manual componentele netextile.

Săptămânal: Spălați manual componentele textile.

1. Dezasamblați masca (consultați secțiunea *Dezasamblare*).
 2. Imersați masca și spălați-o manual în apă caldută cu detergent de vase lichid.
- ⊗ **Notă:** Asigurați-vă că în timpul imersării nu sunt prezente bule de aer în interiorul componentelor măștii.
3. Clătiți bine.
 4. Așezați sistemul de prindere pe cap și manșoanele textile pe o suprafață plană sau atârnați-le la uscat. Înainte de utilizare, asigurați-vă că masca este complet uscată.
- ⊗ **Notă:** Nu introduceți componentele textile într-un uscător de rufe.
- ⚠ **Atenție:** Orice nerespectare a acestor instrucțiuni poate influența performanța produsului.
- ⚠ **Atenție:** Nu utilizați înălbitor, alcool, soluții de curățare care conțin înălbitor sau alcool, sau soluții de curățare care conțin balsamuri sau produse hidratante.

Instrucțiuni de spălare în mașina de spălat vase

Pe lângă spălarea manuală, masca poate fi curățată săptămânal în mașina de spălat vase.

⚠️ Atenție: Pentru spălarea măștii, utilizați numai un detergent lichid de vase slab agresiv.

1. Îndepărtați componentele textile. Nu spălați componentele textile în mașina de spălat vase.
 2. Spălați masca pe raftul de sus al mașinii de spălat vase.
- ⊖ Notă:** Nu utilizați ciclul de uscare al mașinii de spălat vase.
3. Usați la aer. Înainte de utilizare, asigurați-vă că masca este uscată.

⚠️ Atenție: Nu utilizați înălbitor, alcool, soluții de curățare care conțin înălbitor sau alcool, sau soluții de curățare care conțin balsamuri sau produse hidratante.

6 Asamblarea și Dezasamblarea

Asamblarea

*** Recomandare:** Aliniați triunghiurile de pe piesa pentru nas și cadru pentru o asamblare corectă.

1. Piesa pentru nas: Apăsăți piesa pentru nas în cadrul măștii până ce se aude un clic, ca semn că s-a fixat în poziție. **9 10**

⊖ Notă: Capătul piesei pentru nas și deschizătura cadrului măștii au forma literei „D”. Capătul piesei pentru nas trebuie să se potrivească cu cadrul.

2. Cotul: Introduceți în partea de sus a cadrului măștii.

3. Piesa de eliberare rapidă a tubulaturii: Împingeți piesa de eliberare rapidă a tubulaturii pe cot până când se fixează în poziție.

4. Manșoanele textile: Împăturiți manșoanele în jurul cadrului măștii și apăsați marginile una pe cealaltă.

⊖ Notă: Liniile de îmbinare a manșonului trebuie să se afle pe partea din exterior a cadrului.

5. Sistemul de prindere pe cap: Treceți agățătorile prin orificiile de pe cadrul măștii și pliați-le către înapoi.

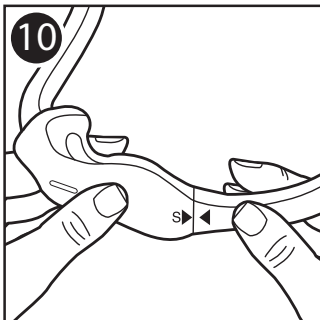
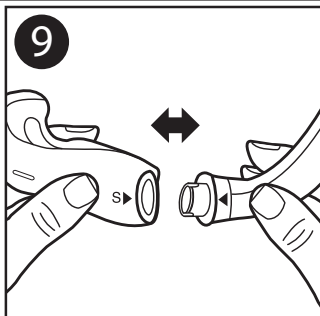

⊖ Notă: Când masca este asamblată corect, sigla Philips Respironics se va afla pe partea exterioară și orientată în sus.

Dezasamblarea

6. Sistemul de prindere pe cap: Desfaceți agățătorile sistemului de prindere pe cap și trageți-le prin orificiile de pe cadrul măștii.
7. Manșoanele textile: Desfaceți benzile și îndepărtați de pe cadrul măștii.
8. Piesa de eliberare rapidă a tubulaturii: Trageți piesa de eliberare rapidă de pe cot.
9. Cotul: Trageți cotul din partea superioară a cadrului.
10. Piesa pentru nas: Trageți piesa pentru nas din cadrul măștii.

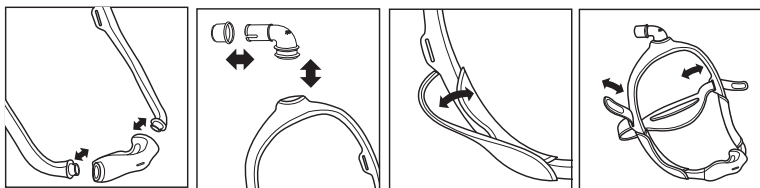

7 Informații pentru furnizorul de servicii medicale și clinician

Utilizarea la mai mulți pacienți

Consultați Ghidul de dezinfectare pentru uz profesional, pentru reprocesarea între pacienți în cadrul unei instituții spitalicești. Accesați cea mai recentă versiune a Ghidului de dezinfectare la www.healthcare.philips.com sau contactând serviciul pentru clienți la +1-724-387-4000 sau Respironics Deutschland +49 (0)8152 9306-0.

Specificații

Specificațiile tehnice ale măștii sunt oferite pentru medicul specialist, pentru a putea stabili dacă aceasta este compatibilă cu dispozitivul terapeutic CPAP sau cu sistemul respirator pe două niveluri.

⚠ Avertisment: Utilizarea în afara acestor specificații poate avea drept rezultat un tratament inefficient.

Curbă de presiune/debit

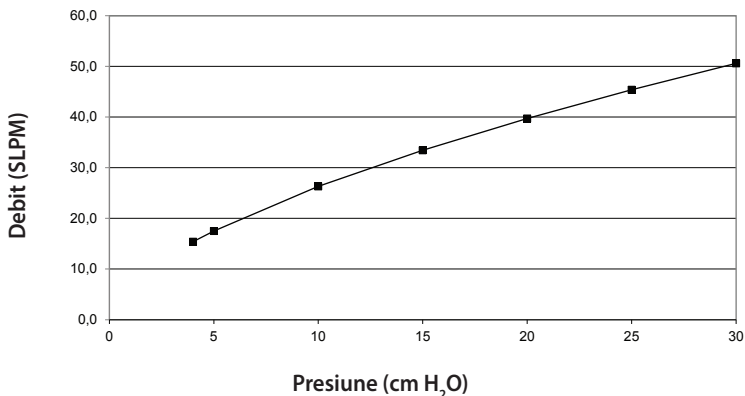

Rezistență

Scădere de presiune (cm H ₂ O)		la 50 SLPM	la 100 SLPM
Dimensiune piesă pentru nas	S	1,1	4,0
	M	1,1	3,9
	L	1,0	3,7
	MW	0,9	3,4

Spațiu mort

Dimensiune cadru	SM	MED	LG
Dimensiune piesă pentru nas	S: 74 ml	S: 77 ml	S: 79 ml
	M: 76 ml	M: 79 ml	M: 82 ml
	L: 80 ml	L: 83 ml	L: 86 ml
	MW: 81 ml	MW: 84 ml	MW: 87 ml

Niveluri sonore

Nivel de putere a sunetului, medie ponderată A: 25 dBA

Nivel de presiune a sunetului, medie ponderată A la 1 m: 18 dBA

Eliminare

Eliminați acest dispozitiv în conformitate cu reglementările locale.

Condiții de depozitare

Temperatură: -20 °C până la 60 °C

Umiditatea relativă: între 15 și 95%, fără condensare

8 Garanție limitată

Respironics, Inc. garantează că sistemele sale de mască (inclusiv cadrul și piesa pentru nas („Produsul”) nu prezintă defecte de producție și ale materialelor, timp de nouăzeci (90) de zile de la data achiziției („Perioada de garanție”). Dacă Produsul se defectează în condiții normale de utilizare în timpul Perioadei de garanție și este returnat către Respironics în această perioadă, Respironics va înlocui produsul. Această garanție nu este transferabilă și se aplică numai deținătorului original al Produsului. Soluția de înlocuire menționată mai sus va fi singura modalitate de remediere pentru defecțiunile în perioada de garanție.

Această garanție nu acoperă deteriorările provocate de accidente, utilizare necorespunzătoare, abuz, neglijență, modificare, utilizare sau întreținere a Produsului în alte condiții decât cele legate de o utilizare normală și în conformitate cu instrucțiunile ce însoțesc produsul, și nici alte defecte care nu au legătură cu materialele utilizate sau cu manopera.

Această garanție nu se aplică Produselor care au fost reparate sau modificate de către persoane care nu au fost autorizate de Respironics. Respironics nu își asumă nicio răspundere pentru pierderi financiare, pierderi de profit, cheltuieli suplimentare sau daune indirecte care s-ar putea pretinde că rezultă în urma vânzării sau utilizării acestui Produs. Anumite state nu permit excluderea sau limitarea daunelor accidentale sau pe cale de consecință, deci este posibil ca limitarea sau excluderea de mai sus să nu fie valabilă în cazul dvs.

ACEASTĂ GARANȚIE ESTE OFERITĂ ÎN LOCUL ORICĂROR GARANȚII EXPLICITE. ÎN PLUS, ESTE EXCLUSĂ ORICE GARANȚIE IMPLICITĂ, INCLUSIV ORICE GARANȚII DE VANDABILITATE SAU ADECVARE PENTRU UN ANUMIT SCOP. ANUMITE STATE NU PERMIT LIMITĂRI REFERITOARE LA DURATA UNEI GARANȚII IMPLICITE, ASTFEL ÎNCÂT ESTE POSIBIL CA LIMITAREA DE MAI SUS SĂ NU FIE VALABILĂ ÎN CAZUL DVS. ACEASTĂ GARANȚIE VĂ OFERĂ DREPTURI LEGALE SPECIFICE, PE LÂNGĂ CARE ESTE POSIBIL SĂ MAI AVEȚI ȘI ALTE DREPTURI, ÎN FUNCȚIE DE STATUL ÎN CARE VĂ AFLAȚI.

Pentru a vă exercita drepturile conform acestei garanții limitate, contactați reprezentanța autorizată Respironics, Inc. sau Respironics, Inc. la adresa 1001 Murry Ridge Lane, Murrysville, Pennsylvania 15668, S.U.A., sau Respironics Deutschland GmbH & Co KG, Gewerbestraße 17, 82211 Herrsching, Germania.

DreamWear

Назална маска с възглавничка под носа

Инструкции за употреба – **BG**

1 Информация за безопасност

Предназначение

Тази назална маска е предназначена да предоставя на пациентите интерфейс за прилагане на CPAP терапия (постоянно положително налягане в дихателните пътища) или терапия с две нива на налягането. Тази маска е предназначена за използване само от един пациент в домашни условия или за използване от повече пациенти в болница/здравно заведение. Маската трябва да се използва при пациенти (>30 kg), на които е назначена CPAP терапия или терапия с две нива на налягането.

Забележка: не е произведена с естествен каучуков латекс или DEHP (диетилхексилфталат).

Символи



Производител



Граници на влажност



Контролна стойност на съпротивлението на Philips Respironics System One



Граници на температура



Не е произведено с естествен каучуков латекс

⚠ Предупреждения

- Тази маска не е подходяща за осигуряване на животоподдържаща вентилация.
- Прекратете използването и се свържете с вашия медицински специалист, ако се появи някой от следните симптоми: зачервяване на кожата, дразнене, дискомфорт, замъглено зрение или изсушаване на очите.
- Прекратете използването и се консултирайте с вашия медицински специалист, ако се появи някой от следните симптоми: необичаен дискомфорт в гърдите, недостиг на въздух, силно главоболие, болки или възпаления на очите.

- Прекратете използването и се консултирайте с вашия медицински специалист, ако се появи някой от следните симптоми: болезнено усещане в зъбите, венците или челюстта. Използването на маската може да влоши съществуващо стоматологично състояние.
- Не стягайте прекалено силно каишките на ремъка за закрепване. Следете за признаци на прекалено стягане, като например силно зачервяване, болки или подуване на кожата около ръбовете на маската. Разхлабете каишките на ремъка за закрепване, за да облекчите симптомите.
- Не запушвайте и не запечатвайте отворите за издишване.

2 Съдържание на опаковката

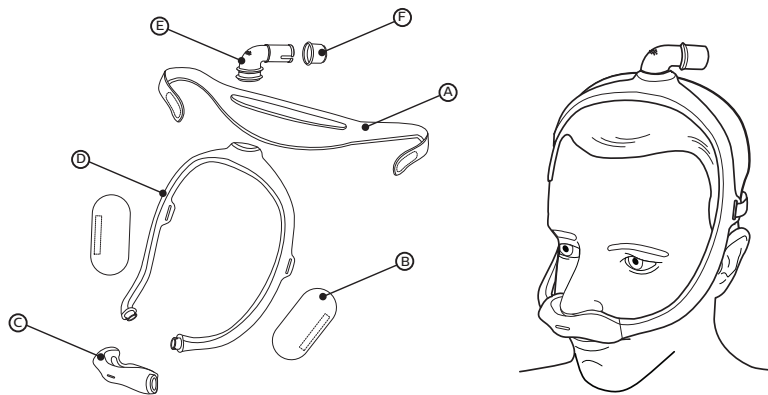

- (A) Ремък за закрепване
- (B) Текстилни маншети за рамката на маската (по избор)
- (C) Възглавничка за маската (налична в размери S, M, L, MW) с вграден отвор за издишване (да не се запушва)
- (D) Рамка на маската (налична в малък (SM), среден (MED) и голям (LG) размер)
- (E) Коляно с вграден отвор за издишване (да не се запушва)
- (F) Приспособление за бързо освобождаване на тръбата (може да остане в маркуча за CPAP)

3 Преди употреба

- Измийте на ръка цялата маска преди употреба (вижте раздел *Грижа за маската*).
- Измийте лицето си. Не използвайте овлажнител или лосион върху ръцете или лицето си.
- Огледайте цялата маска. Изхвърлете и сменете повредените или износени части.

4 Правилно поставяне на маската

Определяне на размера на възглавничката

Налични са четири размера на възглавничката (S, M, L, MW). Поставете шаблона за определяне на размера на възглавничката под носа си (както е показано).

✳ **Съвет:** За най-добри резултати използвайте най-малката възглавничка, която пасва на носа ви.

1. Задръжте шаблона хоризонтално под носа си и изберете размера на възглавничката въз основа на това къде външният край на ноздрите и върхът на носа контактуват с шаблона. За определянето на размера можете да използвате огледало или да помолите друг човек да ви помогне.

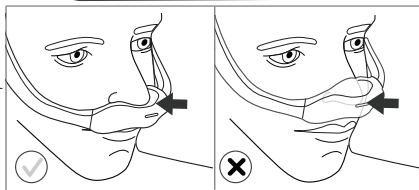
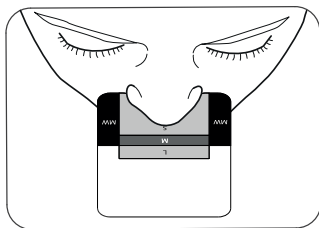

2. Отворът на възглавничката трябва да бъде точно под ноздрите ви. Възглавничката трябва да обгърне носа ви, така че изтичането да бъде минимално.
3. В никакъв случай носът ви не бива да влиза в отвора на възглавничката. Ако някоя част на възглавничката покрива носа ви, значи възглавничката е поставена неправилно. Може да е необходим друг размер на възглавничката.

Свържете се с вашия здравен специалист за допълнителна информация.

Контрол на съпротивлението на Philips Respironics System One

Когато бъде комбинирана с устройство Philips Respironics System One, вашата маска осигурява оптимален комфорт. Здравният специалист задава тази стойност (X1) на устройството ви.

Поставяне на маската

- 1 След като сглобите маската (вижте раздела *Сглобяване*), поставете възглавничката под носа си.
- 2 Позиционирайте рамката върху главата си.
- * **Съвет:** за правилно определяне на размера вижте разделите *Определяне на размера на възглавничката* и *Избор на рамка на маската*.
- 3 Издърпайте ремъка за закрепване от задната страна на главата.

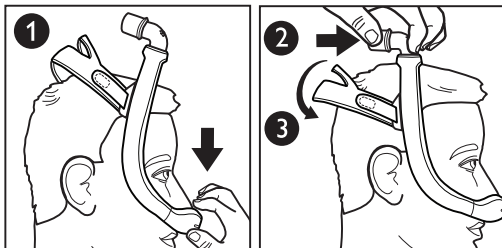

Нагласяване на маската

- 4 Отлепете езичетата на ремъка за закрепване от текстила. Нагласете дължината на каишките. Притиснете езичетата обратно към текстила, за да ги залепите отново.
- ⚠ **Забележка:** не стягайте прекалено силно ремъка за закрепване. Признаците за прекалено силно стягане включват зачервяване, болки или издуване на кожата около ръбовете на маската.
- 5 Позиционирайте маската, така че да застане удобно.
- 6 Когато завършите, коляното трябва да е опряно най-отгоре върху главата.

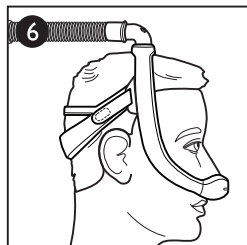
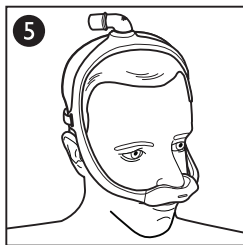
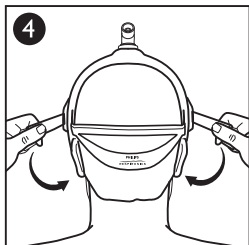

Определяне на размера на рамката на маската

- Средна (MED) рамка
- Малка (SM) рамка
- Голяма (LG) рамка

Средната (MED) рамка на маската е подходяща и удобна за повечето типове лица. Ако рамката MED не е подходяща за лицето ви, свържете се с вашия здравен специалист, за да се консултирате дали за вас е по-подходяща малка (SM) или голяма (LG) рамка на маската.

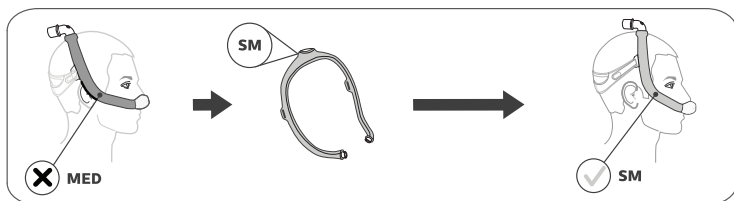
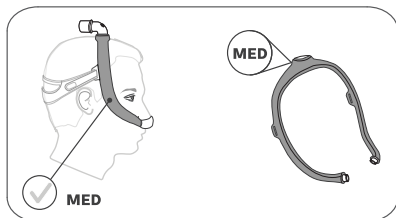

*** Съвет:** ако рамката на маската пада назад и е прекалено близо до ушите ви, може да ви трябва по-малък размер.

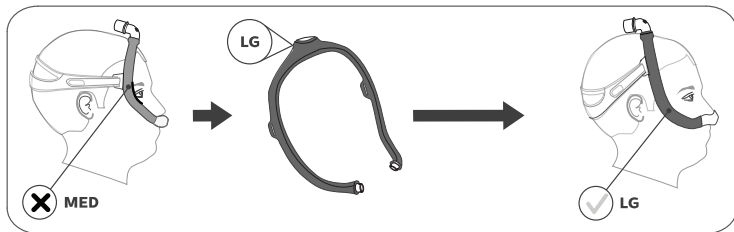

*** Съвет:** ако рамката на маската пада напред върху челото ви и е прекалено близо до очите ви, може да ви трябва по-голям размер.

Използване на маската

1. Свържете тръбата за СРАР (доставена заедно с апарата за СРАР терапия) към приспособлението за бързо освобождаване на тръбата на коляното.
2. Включете апарата за терапия. Легнете. Дишайте нормално.
3. Заемайте различни пози за сън. Движете се, докато се почувствате удобно. Ако има прекалено големи въздушни утечки, направете последни регулировки. Изтичането на малко въздух е нормално.

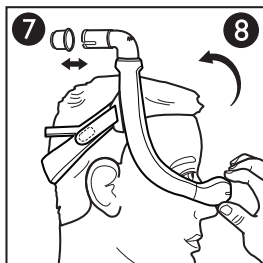

Приспособление за бързо освобождаване на тръбата

- 7 Коляното е оборудвано с приспособление за бързо освобождаване на тръбата. Дръпнете приспособлението за бързо освобождаване на тръбата и то ще се освободи от коляното и ще се отдели заедно с тръбата.

Сваляне на маската

- 8 За да запазите регулировките си, сваляйте маската, като хванете възглавничката и я издърпате напред от носа. След това извадете нагоре възглавничката и маската от главата.

5 Грижа за маската

Инструкции за почистване

Ежедневно: измивайте на ръка частите, които не са от текстил.

Ежеседмично: измивайте на ръка частите, които са от текстил.

1. Разглобете маската (вижте раздел *Разглобяване*).
2. Потопете и измийте маската на ръка в топла вода с течен препарат за миене на съдове.
- ☞ **Забележка:** уверете се, че в частите на маската няма въздушни джобове, докато я потапяте.
3. Изплакнете старателно.
4. Разстелете ремъка за закрепване и текстилните маншети върху равна повърхност или ги закачете, за да изсъхнат. Уверете се, че цялата маска е суха, преди да я използвате.
- ☞ **Забележка:** не сушете текстилните части в сушилня за дрехи.

⚠ **Внимание:** всяко неспазване на тези инструкции може да се отрази на функционирането на продукта.

⚠ **Внимание:** не използвайте белина, спирт или почистващи разтвори, съдържащи спирт или белина. Не използвайте почистващи разтвори, съдържащи омекотители или овлажнители.

Инструкции за съдомиялна машина

В допълнение към измиването на ръка, маската може да бъде почиствана в съдомиялна машина един път седмично.

⚠ Внимание: за измиване на маската използвайте само мек течен препарат за миене на съдове.

1. Отстранете частите от текстил. Не мийте частите от текстил в съдомиялната машина.
2. Поставете маската на горния рафт на съдомиялната машина.

⊖ Забележка: не използвайте програмата за сушене на съдомиялната машина.

3. Оставете да изсъхне на въздух. Уверете се, че маската е суха, преди да я използвате.

⚠ Внимание: не използвайте белина, спирт или почистващи разтвори, съдържащи спирт или белина. Не използвайте почистващи разтвори, съдържащи омекотители или овлажнители.

6 Сглобяване и разглобяване

Сглобяване

✳ Съвет: Подравнете триъгълниците на възглавничката и рамката за правилно сглобяване.

1. Възглавничка: притиснете възглавничката към рамката на маската, докато щракне на място. **9 10**

⊖ Забележка: краят на възглавничката и отворът в рамката на маската са във формата на „D“. Краят на възглавничката трябва да съвпада с рамката.

2. Коляно: поставете го откъм горната страна на рамката на маската.
3. Приспособление за бързо освобождаване на тръбата: натиснете приспособлението за бързо освобождаване на тръбата към коляното, докато щракне на място.

4. Текстилни маншети: увийте маншетите около рамката на маската и притиснете лентите.

⊖ Забележка: шевове на маншета трябва да са от външната страна на рамката.

5. Ремък за закрепване: плъзнете езичетата в отворите на рамката на маската и ги сгънете назад.

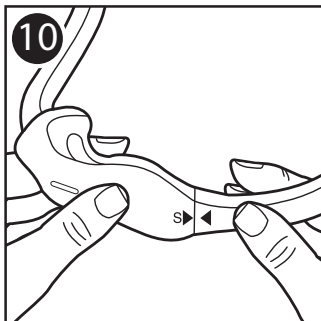
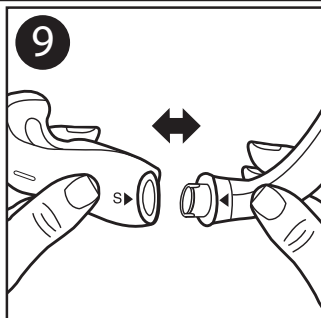

Забележка: при правилно сглобяване логото на Philips Respironics е от външната страна и е ориентирано нагоре.

Разглобяване

6. Ремък за закрепване: разлепете езичетата на ремъка за закрепване и ги изтеглете през отворите в рамката на маската.
7. Текстилни маншети: разлепете лентите и свалете маншетите от рамката на маската.
8. Приспособление за бързо освобождаване на тръбата: издърпайте приспособлението за бързо освобождаване на тръбата от коляното.
9. Коляно: издърпайте коляното от горната част на рамката.
10. Възглавничка: издърпайте възглавничката от рамката на маската.

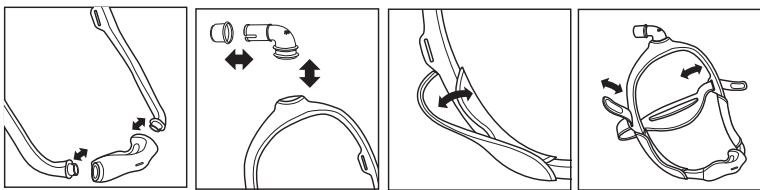

7 Информация за здравния специалист/лекаря

Използване от повече пациенти

Вижте ръководството за дезинфекция за професионални потребители относно обработката между използването от различни пациенти в клинична среда. Можете да получите достъп до актуалната версия на ръководството за дезинфекция на сайта www.healthcare.philips.com или като се свържете с отдела за обслужване на клиенти на телефон +1-724-387-4000 или на телефон +49 (0)8152 9306-0 за Respironics Deutschland.

Спецификации

Техническите характеристики на маската се предоставят на вашия медицински специалист, за да определи дали е съвместима с апарата ви за СРАР терапия или апарата за терапия с две нива на налягането.

⚠ Предупреждение: употреба, която не съответства на тези спецификации, може да доведе до неефективност на терапията.

Крива на налягането и потока

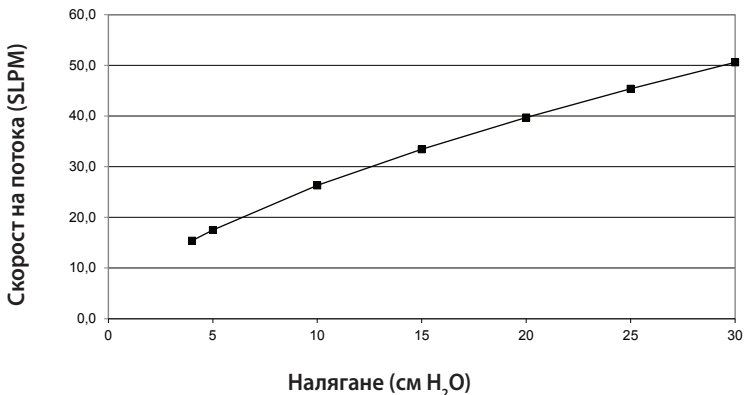

Съпротивление

Спад в налягането (cm H ₂ O)		при 50 SLPM	при 100 SLPM
Размер на възглавничката	S	1,1	4,0
	M	1,1	3,9
	L	1,0	3,7
	MW	0,9	3,4

Мъртво пространство

Размер на рамката:	SM	MED	LG
Размер на възглавничката:	S: 74 ml	S: 77 ml	S: 79 ml
	M: 76 ml	M: 79 ml	M: 82 ml
	L: 80 ml	L: 83 ml	L: 86 ml
	MW: 81 ml	MW: 84 ml	MW: 87 ml

Нива на звука

A-претеглено ниво на звукова мощност xx dBA

A-претеглено ниво на звуково налягане на 1 m xx dBA

Изхвърляне

Да се изхвърли в съответствие с местните разпоредби.

Условия на съхранение

Температура: от -20°C до 60°C

Относителна влажност: от 15% до 95% без кондензация

8 Ограничена гаранция

Respironics, Inc. гарантира, че нейните системи с маска (включително рамката и възглавничката на маската) („Продуктът“) нямат дефекти в производството и материалите за период от деветдесет (90) дни от датата на покупката („Гаранционен срок“). Ако Продуктът покаже неизправност при нормални условия на употреба по време на Гаранционния срок и бъде върнат на Respironics в рамките на този срок, Respironics ще подмени Продукта. Настоящата гаранция не може да бъде прехвърляна и важи единствено за първоначалния собственик на Продукта. Гореспоменатото обезщетение чрез подмяна ще бъде единственото обезщетение при претенции по гореспоменатата гаранция.

Настоящата гаранция не покрива щети, причинени от злополука, неправилна употреба, злоупотреба, небрежност, промяна, използване или поддръжка на Продукта в разрез с условията за нормална употреба и с тези в инструкциите към Продукта, както и от други дефекти, които не са свързани с материалите или изработката.

Настоящата гаранция не се отнася за който и да е Продукт, който може да е бил ремонтиран или променен от лица, различни от Respironics. Respironics не поема никаква отговорност за икономическа загуба, загуба на печалба, режийни разходи или косвени, причинно-следствени, специални или случайни щети, за които може да се претендира, че се дължат на продажба или на използване на Продукта. Някои юрисдикции не позволяват изключването или ограничението на случайни или причинно-следствени щети, затова е възможно гореспоменатото ограничение или изключване да не се отнася за вас.

НАСТОЯЩАТА ГАРАНЦИЯ ЗАМЕСТВА ВСИЧКИ ДРУГИ ИЗРИЧНИ ГАРАНЦИИ. ОСВЕН ТОВА ВСИЧКИ ПОДРАЗБИРАЩИ СЕ ГАРАНЦИИ, В ТОВА ЧИСЛО ВСИЧКИ ГАРАНЦИИ ЗА ПРОДАВАЕМОСТ ИЛИ ПРИГОДНОСТ ЗА ОПРЕДЕЛЕНА ЦЕЛ, ИЗРИЧНО СЕ ОТХВЪРЛЯТ. НЯКОИ ЮРИСДИКЦИИ НЕ ПОЗВОЛЯВАТ ОТКАЗ ОТ ОТГОВОРНОСТ ОТ ПОДРАЗБИРАЩИ СЕ ГАРАНЦИИ, ЗАТОВА Е ВЪЗМОЖНО ГОРЕСПОМЕНАТОТО ОГРАНИЧЕНИЕ ДА НЕ СЕ ОТНАСЯ ЗА ВАС. НАСТОЯЩАТА ГАРАНЦИЯ ВИ ДАВА ОПРЕДЕЛЕНИ ЗАКОННИ ПРАВА, НО ВИЕ МОЖЕ ДА ИМАТЕ И ДРУГИ ПРАВА СЪГЛАСНО ЗАКОНИТЕ, ПРИЛОЖИМИ ВЪВ ВАШАТА КОНКРЕТНА ЮРИСДИКЦИЯ.

За да упражните своите права съгласно тази ограничена гаранция, свържете се с местен оторизиран представител на Respironics, Inc. или с Respironics, Inc. на адрес 1001 Murry Ridge Lane, Murrysville, Pennsylvania 15668, САЩ или с Respironics Deutschland GmbH & Co KG, Gewerbestraße 17, 82211 Herrsching, Германия.

DreamWear

Назальна маска з підносовою подушкою

Інструкція із застосування — UK

1. Інформація про безпеку

Цільове призначення

Ця маска призначена для забезпечення сполучення під час лікування пацієнтів методом створення постійного позитивного тиску (CPAP) або дворівневої вентиляції. Ця маска призначена для використання одним пацієнтом у домашніх умовах або кількома пацієнтами в умовах лікарні/закладу. Маску створено для пацієнтів вагою більше 30 кг, яким було призначено CPAP-терапію або дворівневу вентиляцію.

 **Примітка.** Виготовлено без використання натурального латексу або діетилгексилфталату (DEHP).

Умовні позначення



Виробник



Граничні значення вологості



Значення на пристрої контролю опору System One від Philips Respironics



Граничні значення температури



Маску виготовлено без використання натурального каучукового латексу

Попередження

- Ця маска не застосовується для штучної вентиляції легенів.
- Припиніть користуватися маскою та зверніться до медичного працівника, якщо виникнуть будь-які з таких симптомів: почервоніння шкіри, подразнення, дискомфорт, погіршення зору (розмитість зображення) або сухість в очах.
- Припиніть користуватися маскою та проконсультуйтеся з медичним працівником, якщо виникнуть будь-які з таких симптомів: незвичний дискомфорт у грудях, нестача повітря, сильний головний біль, біль в очах або інфікування очей.

- Припиніть користуватися маскою та проконсультуйтеся з медичним працівником, якщо виникнуть будь-які з таких симптомів: біль у зубах, яснах або щелепі. Використання маски може призвести до загострення існуючих стоматологічних проблем.
- Не слід надмірно затягувати ремені системи кріплення. Необхідно перевіряти наявність ознак занадто сильного затягування, до яких належить надмірне почервоніння, запалення або набряк шкіри навколо краю маски. Для пом'якшення симптомів необхідно послабити ремені системи кріплення.
- Не перекривайте та не блокуйте отвори для видихання.

2. Комплектація

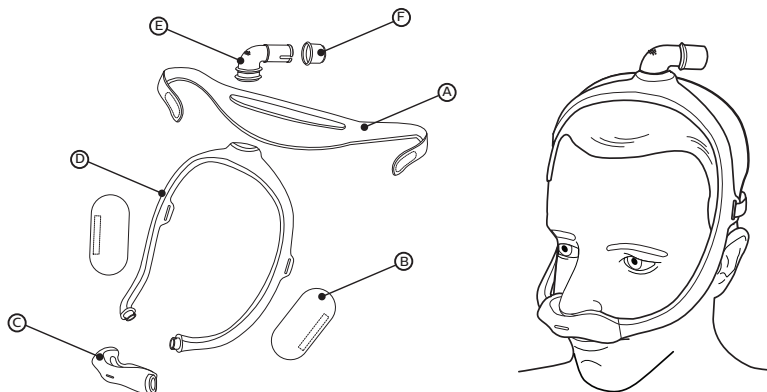

- (A)** Система кріплення до голови.
- (B)** Рукави з тканини для корпусу маски (додатково).
- (C)** Подушка маски (випускається в наступних розмірах: S, M, L і MW) з отвором для видихання (не блокувати).
- (D)** Корпус маски (випускається в наступних розмірах: малий (SM), середній (MED), великий (LG)).
- (E)** Коліно з отвором для видихання (не блокувати).
- (F)** Швидкороз'ємний з'єднувач трубок (може залишатися в шлангу для CPAP).

3. Підготування до експлуатації

- Перш ніж користуватися маскою, слід вимити її вручну (див. розділ «*Догляд за маскою*»).
- Умийте обличчя. Не використовуйте зволожувальний засіб або лосьйон для рук чи обличчя.
- Огляньте всю маску. За необхідності зніміть і замініть пошкоджені або зношені деталі.

4. Підгонка маски

Вибір розміру подушки

Подушки випускаються чотирьох розмірів (S, M, L і MW). Розташуйте пристрій для визначення розміру подушки під носом (як показано).

✳️ **Підказка.** Для досягнення найкращих результатів використовуйте найменшу подушку з усіх, що підходять до розміру носа.

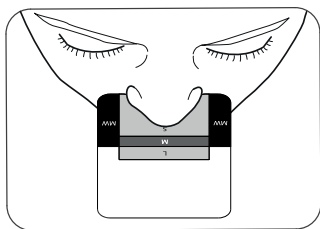

1. Утримуйте вимірювач горизонтально під носом і виберіть розмір подушки, враховуючи розташування зовнішніх країв ніздрів. Кінчик носа повинен торкатися вимірювача. Визначити розмір буде простіше за допомогою дзеркала або за участі іншої людини.

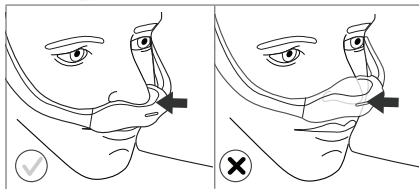

2. Отвір подушки має бути безпосередньо під ніздрями. Подушка має охоплювати ніс, тоді витік буде мінімальним.
3. Ніс повинен одразу опинитися в отворі подушки. Якщо будь-яка частина подушки накладається на ніс, це означає, що ви неправильно надягли подушку. Може знадобитися подушка іншого розміру.

Додаткову інформацію можна отримати від медичного закладу.

Пристрій контролю опору System One від Philips Respironics

Використання маски з пристроєм System One від компанії Philips Respironics забезпечує найбільший комфорт. Постацьальник установлює на пристрої значення (X1).

Одягання маски

- 1 Коли маску буде зібрано (див. розділ «Збирання»), розташуйте подушку під носом.
- 2 Розташуйте корпус зверху на голові.
- * **Підказка.** Щоб правильно підібрати розмір, див. розділи «Вибір розміру подушки» та «Вибір корпусу маски».
- 3 Натягніть систему кріплення через потилицю.

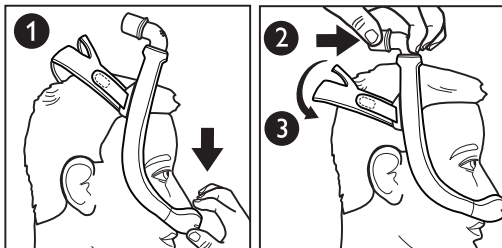

Регулювання маски

- 4 Відтягніть застібки системи кріплення від тканини. Відрегулюйте довжину ременів. Знову притисніть застібки до тканини, щоб прикріпити їх.
- ⚠ **Примітка.** Не затягуйте систему кріплення до голови занадто сильно. Прояви надмірного затягування: почервоніння, запалення або припухлість шкіри навколо країв маски та інші.
- 5 Розташуйте маску комфортно.
- 6 Після закінчення коліно має опиратися на маківку.

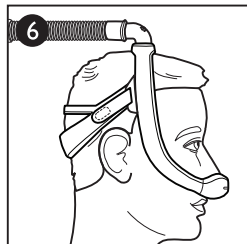
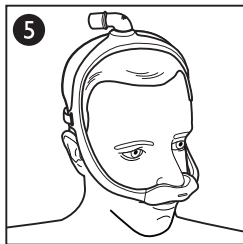
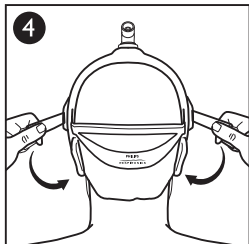

Вибір розміру корпусу маски

- Корпус середнього розміру (MED)
- Корпус малого розміру (SM)
- Корпус великого розміру (LG)

Корпус маски середнього розміру (MED) комфортно підійде до більшості обличчя. Якщо корпус розміру MED не підходить до вашого обличчя, зверніться до медичного працівника, щоб дізнатися, який розмір корпусу маски підійде вам ліпше: малий (SM) чи великий (LG).

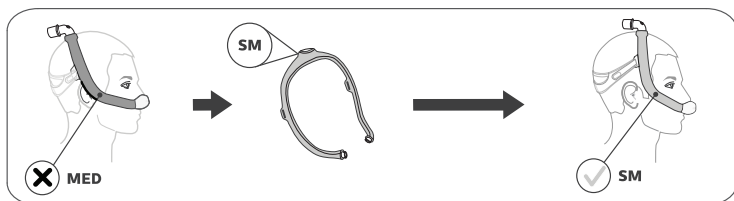
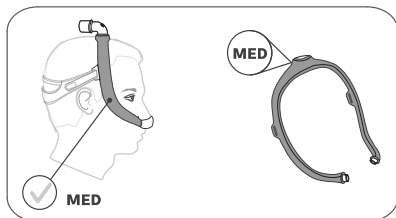

*** Підказка.** Якщо корпус маски спадає назад і розташовується занадто близько до вух, вам, можливо, потрібен корпус маски меншого розміру.

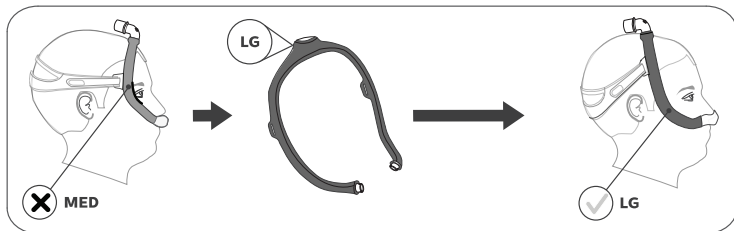

*** Підказка.** Якщо корпус маски спадає вперед і розташовується занадто близько до очей, вам, можливо, потрібен корпус маски більшого розміру.

Користування маскою

1. Під'єднайте трубку для CPAP (постачається разом із пристроєм для CPAP) до швидкороз'ємного з'єднувача трубок на коліні.
2. Увімкніть терапевтичний пристрій. Ляжте. Підтримуйте нормальне дихання.
3. Спробуйте різні позиції для сну. Переміщуйтеся, поки не знайдете зручне положення. Якщо є будь-які надмірні витоки повітря, виконайте остаточні коригування. Певна кількість витоку повітря є нормальною.

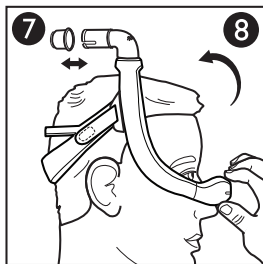

Швидкороз'ємний з'єднувач трубок

- 7 Коліно оснащено швидкороз'ємним з'єднувачем трубок. Потягніть за швидкороз'ємний з'єднувач трубок, і він від'єднається від коліна та зніметься з трубок.

Знімання маски

- 8 Щоб зберегти налаштування, зніміть маску, тримаючись за подушку, і відтягніть від носа. Потім потягніть подушку й маску вгору та зніміть з голови.

5. Догляд за маскою

Інструкції з очищення

Щодня. Мийте вручну деталі, виготовлені не з тканини.

Щотижня. Мийте вручну деталі, виготовлені з тканини.

1. Розберіть маску (див. розділ «Розбирання»).
2. Занурте маску в теплу воду з рідким засобом для миття посуду та вимийте вручну.
- ☹ **Примітка.** Коли маска знаходиться у воді, всередині не має залишатися повітря.
3. Прополощіть.
4. Сушіть систему кріплення та рукави з тканини на рівній поверхні або на мотузці для білизни. Перед використанням переконайтеся, що маска повністю висхла.

☹ **Примітка.** Не кладіть деталі, виготовлені з тканини, в сушарку.

⚠ **Увага!** Будь-яке порушення цих інструкцій може вплинути на ефективність роботи виробу.

⚠ **Увага!** Не використовуйте відбілювач, спирт, розчини для чищення, що містять відбілювач або спирт, та засоби для чищення, що містять кондиціонери або зволожувачі.

Інструкції з миття в посудомийній машині

Окрім ручного прання, маску можна мити в посудомийній машині раз на тиждень.

⚠ Увага! Для миття маски використовуйте лише м'який рідкий засіб для миття посуду.

1. Зніміть деталі, виготовлені з тканини. Не мийте деталі, виготовлені з тканини, в посудомийній машині.
 2. Мийте їх на верхній полиці посудомийної машини.
- ⊖ Примітка.** Не вмикайте цикл сушіння в посудомийній машині.
3. Дайте висохнути на повітрі. Перед використанням переконайтесь, що маска суха.

⚠ Увага! Не використовуйте відбілювач, спирт, розчини для чищення, що містять відбілювач або спирт, та засоби для чищення, що містять кондиціонери або зволожувачі.

6. Збирання та розбирання

Збирання

✳ Підказка. Поедняйте трикутники на подушці та корпусі для правильного збирання.

1. Подушка. Вставте подушку в корпус маски до клацання. **9 10**

⊖ Примітка. Край подушки та отвір корпусу маски мають **D**-подібну форму. Край подушки повинен співпадати з корпусом.

2. Коліно. Вставте у верхню частину корпусу маски.
3. Швидкороз'ємний з'єднувач трубок. Надіньте швидкороз'ємний з'єднувач трубок на коліно до клацання.
4. Рукави з тканини. Огорніть рукави навколо корпусу маски та притисніть ремені один до одного.

⊖ Примітка. Шви рукавів повинні знаходитися ззовні корпусу.

5. Система кріплення. Просуньте застібки в пази на корпусі маски та загніть назад.

⊖ Примітка. Після правильного збирання логотип Philips Respironics знаходиться ззовні та спрямований догори.

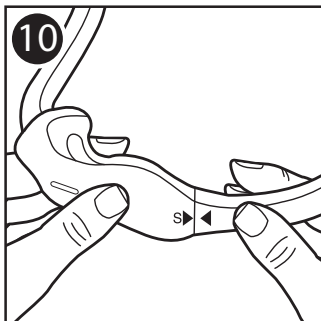
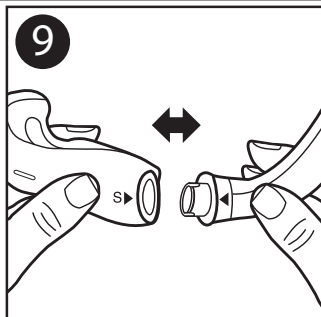

Розбирання

6. Система кріплення. Від'єднайте застібки системи кріплення та протягніть через пази в корпусі маски.
7. Рукави з тканини. Від'єднайте ремені та зніміть їх із корпусу маски.
8. Швидкокороз'ємний з'єднувач трубок. Зніміть швидкокороз'ємний з'єднувач трубок із коліна.
9. Коліно. Зніміть коліно з верхньої частини корпусу.
10. Подушка. Витягніть подушку з корпусу маски.

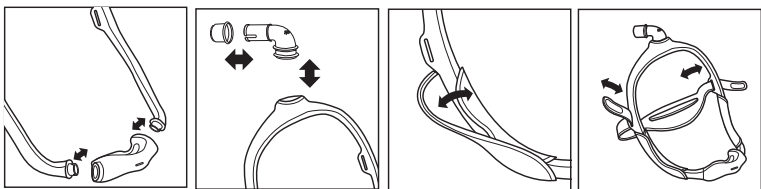

7. Інформація для медичних закладів і лікарів

Використання кількома пацієнтами

Посібник з дезінфекції для професійного використання описує процедуру обробки маски для використання у різних пацієнтів у клінічних умовах. Останню версію Посібника з дезінфекції можна отримати на сайті www.healthcare.philips.com, у відділі обслуговування клієнтів за телефоном +1-724-387-4000 або в Respirationics Deutschland за телефоном +49 (0)8152 9306-0.

Технічні характеристики

Технічні характеристики для використання маски наведені для лікаря, щоб він міг визначити її сумісність із медичним приладом для CPAP або дворівневої вентиляції.

⚠ Попередження! Користування виробом без дотримання зазначених технічних характеристик може знизити ефективність терапії.

Крива залежності швидкості побічного витoku від тиску

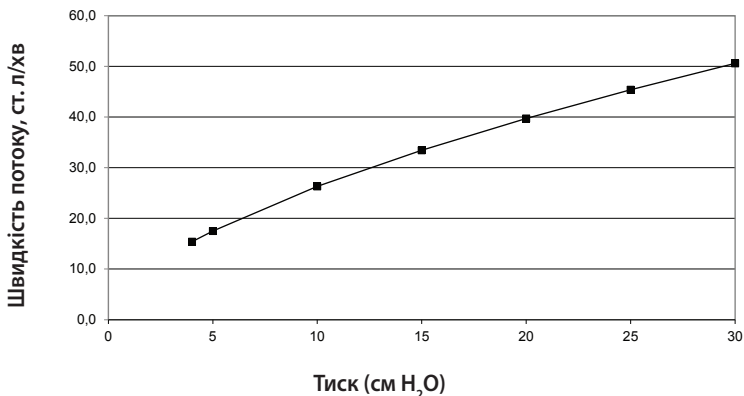

Опір

Падіння тиску (см H ₂ O)		за 50 ст. л/хв	за 100 ст. л/хв
Розмір подушки	S	1,1	4,0
	M	1,1	3,9
	L	1,0	3,7
	MW	0,9	3,4

Мертвий простір

Розмір корпусу:	SM	MED	LG
Розмір подушки:	S: 74 мл	S: 77 мл	S: 79 мл
	M: 76 мл	M: 79 мл	M: 82 мл
	L: 80 мл	L: 83 мл	L: 86 мл
	MW: 81 мл	MW: 84 мл	MW: 87 мл

Рівні шуму

Амплітудно-зважений рівень звукової потужності — 25 дБА

Амплітудно-зважений рівень звукової потужності на відстані 1 м від поверхні пристрою — 18 дБА

Утилізація

Утилізувати пристрій слід відповідно до місцевих норм.

Умови зберігання

Температура: від –20 до 60° С

Відносна вологість: від 15 до 95% (без конденсації)

8. Обмежена гарантія

Respironics, Inc. гарантує, що її системи масок (включно з корпусом та подушкою маски) (далі — «Пристрій») не мають дефектів щодо якості виготовлення та матеріалів; гарантія триває 90 (дев'яносто) днів, починаючи з моменту придбання (далі — «Гарантійний період»). Якщо Пристрій перестав функціонувати за нормальних умов експлуатації протягом Гарантійного періоду та його повернено компанії Respironics протягом Гарантійного періоду, компанія Respironics замінить Пристрій. Ця гарантія не підлягає передачі й поширюється лише на першого власника Пристрою. Спосіб правового захисту з приводу вищезазначеної заміни буде єдиним способом правового захисту в разі порушення вищезазначеної гарантії.

Ця гарантія не поширюється на збитки, заподіяні в результаті нещасного випадку, неправильного використання, зловживання, недбалості, зміни, недотримання або неналежного дотримання умов звичайного використання Пристрою та умов документації на Пристрій, а також інші дефекти, не пов'язані з матеріалами або виготовленням.

Ця гарантія не поширюється на Пристрій, якщо його ремонтували або модифікували особи, які не є співробітниками Respironics. Компанія Respironics відмовляється від будь-якої відповідальності щодо економічних втрат, втрати прибутку, накладних витрат чи непрямих збитків, особливих або випадкових, що можуть заявлятися як такі, що виникли у зв'язку з продажем або використанням цього Пристрою. У деяких юрисдикціях виключення або обмеження випадкових та непрямих збитків заборонено; у цьому випадку вищенаведене обмеження або виключення може бути незастосовним.

ЦЯ ГАРАНТІЯ НАДАЄТЬСЯ ЗАМІСТЬ УСІХ ІНШИХ ЯВНИХ ГАРАНТІЙ. ОКРІМ ЦЬОГО, КОМПАНІЯ ВІДМОВЛЯЄТЬСЯ ВІД БУДЬ-ЯКОЇ НЕЯВНОЇ ГАРАНТІЇ, ВКЛЮЧАЮЧИ ПРИДАТНІСТЬ ДЛЯ ПРОДАЖУ АБО ВІДПОВІДНІСТЬ КОНКРЕТНІЙ ЦІЛІ. У ДЕЯКИХ ЮРИСДИКЦІЯХ ВІДМОВА ВІД НЕЯВНОЇ ГАРАНТІЇ НЕ ДОЗВОЛЯЄТЬСЯ, ТОМУ ВИЩЕВКАЗАНЕ ОБМЕЖЕННЯ МОЖЕ НЕ СТОСУВАТИСЯ ВАС. ЦЯ ГАРАНТІЯ НАДАЄ ВАМ ПЕВНІ ЮРИДИЧНІ ПРАВА; ВИ ТАКОЖ МОЖЕТЕ МАТИ Й ІНШІ ПРАВА ЗГІДНО З ЗАКОНОДАВСТВОМ, ЩО ДІЄ У ВАШІЙ КОНКРЕТНІЙ ЮРИСДИКЦІЇ.

Щоб скористатися правами за цією гарантією, необхідно звернутися до вповноваженого місцевого торгового представника компанії Respironics, Inc., або до компанії Respironics, Inc. за адресою: 1001 Murry Ridge Lane, Murrysville, Pennsylvania 15668, США, або до компанії Respironics Deutschland GmbH & Co KG за адресою: Gewerbestraße 17, 82211 Herrsching, Німеччина.

DreamWear

Маска за нос со перниче за под носот

Упатства за употреба - **МК**

1 Информации за безбедност

Наменета употреба

Оваа маска за нос е наменета да обезбеди интерфејс за примена на терапија со континуиран позитивен притисок врз дишните патишта (CPAP) или терапија со притисок на двојно ниво кај пациентите. Маската е наменета за употреба само кај еден пациент во домашни услови или за употреба кај повеќе пациенти во болничка/институционална средина. Маската треба да се употребува кај пациенти (>30 kg) на кои им е препишана терапија со двојно ниво или со CPAP.

ⓘ Напомена: Не е направена од латекс од природна гума или DEHP.

Симболи



Производител



Ограничувања за
влажноста



Вредност за контролата на
отпорноста на Philips Respironics
System One



Ограничувања на
температурата



Не е направена од латекс од
природна гума

⚠ Предупредувања

- Оваа маска не е соодветна за вентилација за одржување на виталните функции.
- Прекинете ја употребата и контактирајте го вашиот здравствен работник доколку се јават кои било од следните симптоми: црвенило на кожата, иритација, неудобност, заматен вид или сушење на очите.
- Прекинете ја употребата и советувајте се со вашиот здравствен работник доколку се јават кои било од следните симптоми: невообичаена неудобност во градите, недостаток на здив, силна главоболка, очна болка или инфекции на очите.

- Прекинете ја употребата и советувајте се со вашиот здравствен работник доколку се јават кои било од следните симптоми: болка во забите, непцата или вилицата. Употребата на маската може да влоши постојно забно заболување.
- Не затегајте ги премногу каишите од ремените за главата. Внимавајте на знаци на прекумерна затегнатост, како што се прекумерно црвенило, рани или набабрена кожа околу рабовите на маската. Олабавете ги каишите од ремените за главата за да се ублажат симптомите.
- Не блокирајте ги или не затворајте ги портите за издишување.

2 Што содржи пакувањето

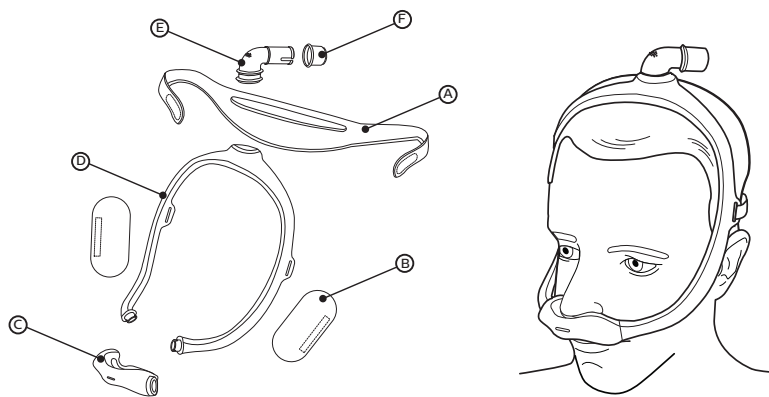

- Ⓐ Ремени за главата
- Ⓑ Платнени обвивки за рамката за маската (изборно)
- Ⓒ Перниче од маската (достапно во следните големини S, M, L, MW) со вграден уред за издишување (не блокирајте го)
- Ⓓ Рамка за маската (достапна во следните големини: мала (SM), средна (MED), голема (LG))
- Ⓔ Зглоб со вграден уред за издишување (не блокирајте го)
- Ⓕ Спојка за брзо ослободување на цевките (може да остане во цревото за CPAP)

3 Пред употреба

- Пред употреба, измијте ја маската рачно (видете го делот *Одржување на маската*).
- Измијте го лицето. Не употребувајте навлажнувач или лосион на рацете или лицето.
- Проверете ја целата маска. Фрлете и заменете ги оштетените или избени делови.

4 Правилно поставување на маската

Определување на големината на перничето

Перничето е достапно во четири големини (S, M, L, MW). Поставете го мерачот за големината на перничето под носот (како што е прикажано).

❁ **Совет:** За најдобри резултати, земете го најмалото перниче што ќе одговара на носот.

1. Држете го мерачот хоризонтално под носот и изберете ја големината на перничето во однос на надворешниот раб на ноздрите, а врвот на носот да го допира мерачот. Големината може да ја определите со помош на огледало или со помош на друго лице.

2. Отворот на перничето ќе биде директно под ноздрите. Перничето цврсто ќе го држи носот и протекувањето ќе биде минимално.

3. Во ниту еден момент носот не смее да биде внатре во отворот од перничето. Доколку некој дел од перничето се преклопува со носот, значи дека перничето е погрешно поставено. Можеби ви е потребно перниче со друга големина.

Контактирајте со вашиот здравствен работник за повеќе информации.

Контрола на отпорноста на Philips Respironics System One

Употребата на маската со уредот на Philips Respironics System One овозможува оптимална удобност. Добавувачот ја определува оваа вредност (X1) на вашиот уред.

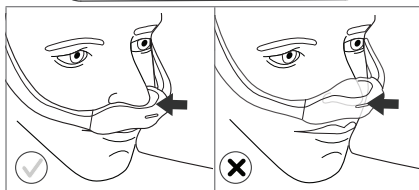
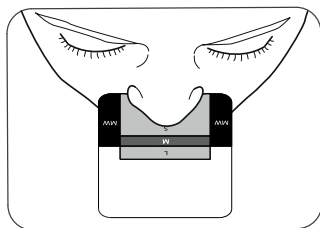

Поставување на маската

- 1 Откако ќе ја составите маската (видете го делот *Составување*), поставете го перничето под носот.
- 2 Поставете ја рамката на горниот дел од главата.
- * **Совет:** За да изберете соодветна големина, видете ги деловите *Определување на големината на перничето* и *Избирање на рамка за маската*.
- 3 Навлечете ги ремените за главата врз задниот дел од главата.

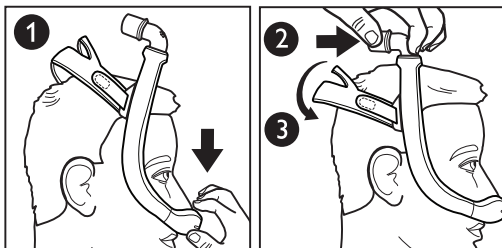

Приспособување на маската

- 4 Одлепете ги јазичињата на ремените за главата од платното. Приспособете ја должината на каишите. Прицврстете ги јазичињата за платното за повторно да ги прикачите.
- ⚠ **Напомена:** Не затегајте ги премногу ремените. Знаците на прекумерна затегнатост вклучуваат црвенило, рани или набабрена кожа околу рабовите на маската.
- 5 Наместете ја маската за таа да биде удобно поставена.
- 6 Кога ќе завршите, зглобот треба да лежи врз горниот дел од главата.

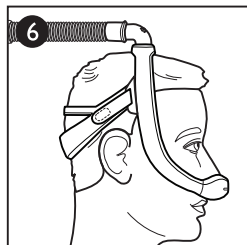
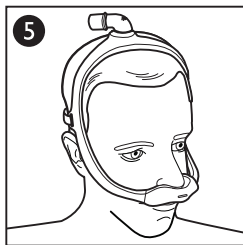
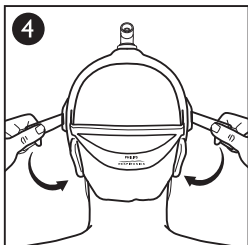

Определување на големината на рамката за маската

- Средна (MED) рамка
- Мала (SM) рамка
- Голема (LG) рамка

Средната (MED) рамка за маска ќе одговара за повеќето лица. Доколку рамката MED не одговара на вашето лице, контактирајте со вашиот здравствен работник за да видите дали повеќе ќе ви одговара мала (SM) или (LG) голема рамка за маска.

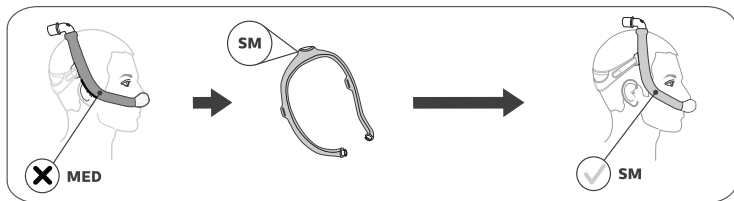
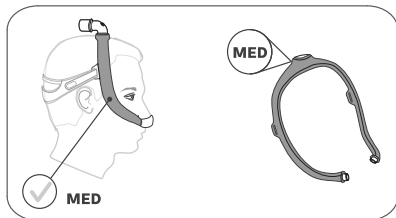

*** Совет:** Доколку рамката за маската ви паѓа наназад и е премногу блиску до ушите, може да ви е потребна помала рамка за маската.

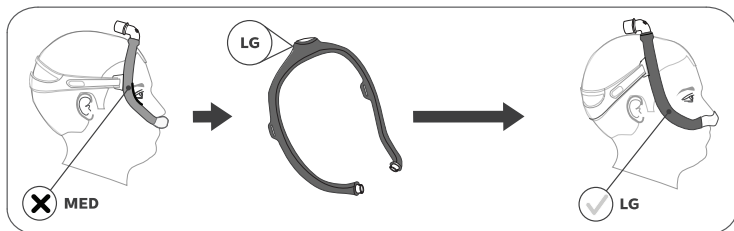

*** Совет:** Доколку рамката за маската ви паѓа нанапред на главата и е премногу блиску до очите, може да ви е потребна поголема рамка за маската.

Употреба на маската

1. Поврзете ги цевките за CPAP (што се доставува со уредот за CPAP) со спојката за брзо ослободување на цевките што се наоѓа на зглобот.
2. Вклучете го уредот. Легнете. Дишете нормално.
3. Менувајте ја положбата додека спиете. Подместувајте се додека не ви е удобно. Доколку има прекумерно протекување на воздухот, направете ги последните приспособувања. Нормално е одредено протекување на воздухот.

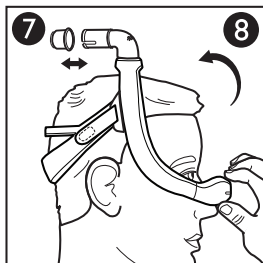

Спојка за брзо ослободување на цевките

- 7 Зглобот е опремен со спојка за брзо ослободување на цевките. Навлечете ја спојката за брзо ослободување и таа ќе се откачи од зглобот и ќе се олабави заедно со цевките.

Отстранување на маската

- 8 За да ги сочувате приспособувањата, отстранете ја маската така што ќе го фатите перничето и ќе го повлечете од носот напред. Потоа повлечете ги перничето и маската нагоре и отстранете ги од главата.

5 Одржување на маската

Упатства за чистење

Дневно: Измијте ги деловите што не се платнени рачно.

Неделно: Исперете ги платнените делови рачно.

1. Расклопете ја маската (видете го делот *Расклопување*).
2. Потопете ја и исперете ја маската рачно во топла вода со течен детергент за миење садови.

⊖ **Напомена:** Осигурете се дека нема воздушни џебови во деловите од маската додека таа е потопена.

3. Исплакнете темелно.
4. Положете ги ремените за глава и платнените обвивки на рамна површина или обесете ги за да се исушат. Проверете дали целата маска е сува пред да ја употребите.

⊖ **Напомена:** Не ставајте ги платнените делови во сушилница за алишта.

⚠ **Претпазливост:** Секоја отстапка од овие упатства може да влијае врз функционалноста на производот.

⚠ **Претпазливост:** Не употребувајте белило, алкохол, раствори за чистење што содржат белило или алкохол или раствори за чистење што содржат регенератори или навлажнувачи.

Упатства за миење садови

Освен со рачно перење, маската може да се исчисти во машина за миење садови еднаш неделно.

⚠ Претпазливост: Употребувајте благ течен детергент за миење садови само за да ја исперете маската.

1. Отстранете ги платнените делови. Не перете ги платнените делови во машината за миење садови.
2. Перете во горната полица од машината за садови.

⊖ Напомена: Не употребувајте го циклусот за сушење на машината за миење садови.

3. Исушете природно. Проверете дали маската е сува пред да ја употребите.

⚠ Претпазливост: Не употребувајте белило, алкохол, раствори за чистење што содржат белило или алкохол или раствори за чистење што содржат регенератори или навлажнувачи.

6 Составување и расклопување

Составување

✳ Совет: Порамнете ги триаголниците на перничето и рамката за правилно составување.

1. Перниче: Притиснете го во рамката за маската додека перничето не се намести на место.

9 10

⊖ Напомена: Крајот од перничето и отворот на рамката за маската се во форма на „D“. Крајот на перничето треба да се совпаѓа со рамката.

2. Зглоб: Вметнете го во горниот дел од рамката за маската.
3. Спојка за брзо ослободување на цевките: Притискајте ја спојката за брзо ослободување на цевките на зглобот додека таа не се намести на место.
4. Платнени обвивки: Свиткајте ги обвивките околу рамката за маската и соединете ги јазичињата.
5. Ремени: Вметнете ги јазичињата во отворите на рамката за маската и свиткајте ги наназад.

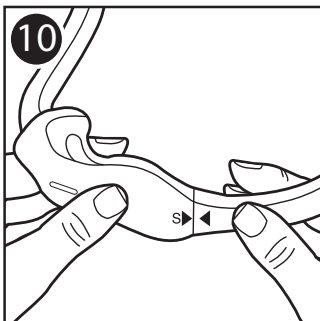
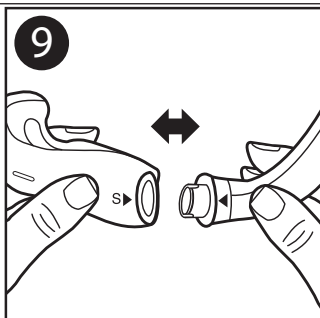

Напомена: Логото на Philips Respironics ќе биде на надворешната страна и ќе биде свртено нагоре кога маската е соодветно составена.

Расклопување

6. Ремените: Одврзете ги јазичињата од ремените и повлечете ги низ отворите во рамката за маската.
7. Платнени обвивки: Одврзете ги каишите и отстранете ги од рамката за маската.
8. Спојка за брзо ослободување на цевките: Повлечете ја спојката за брзо ослободување на цевките од зглобот.
9. Зглоб: Повлечете го зглобот од горниот дел на рамката.
10. Перниче: Повлечете го перничето од рамката за маската.

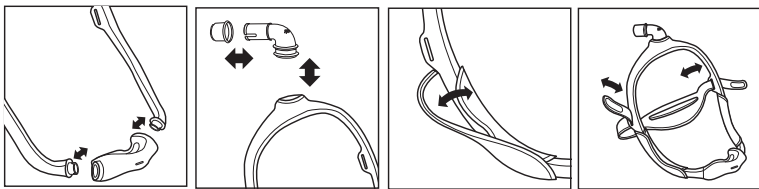

7 Информации за здравствениот работник и за клиничарот

Употреба кај повеќе пациенти

Погледнете го Упатството за дезинфекција за професионални корисници за тоа како да ја обработите маската после секој пациент во клинички услови. Пристапете до последната верзија од Упатството за дезинфекција на www.healthcare.philips.com или контактирајте со службата за корисници на +1-724-387-4000 или со Respironics Deutschland на +49 (0)8152 9306-0.

Спецификации

Техничките спецификации за маската се дадени за вашиот здравствен работник да може да утврди дали таа соодветствува со вашиот уред за терапија со CPAP или со притисок на двојно ниво.

⚠ Предупредување: Употребата надвор од овие спецификации може да доведе до спроведување на неефикасна терапија.

Крива на протокот на притисок

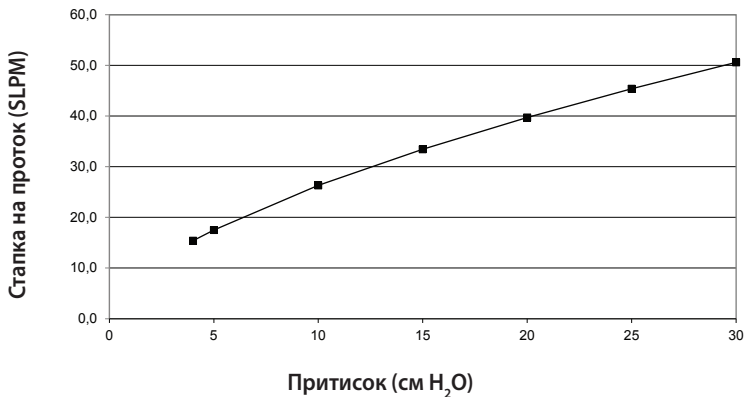

Отпор

Пад на притисокот (cm H ₂ O)		на 50 SLPM	на 100 SLPM
Големина на перничето	S	1,1	4,0
	M	1,1	3,9
	L	1,0	3,7
	MW	0,9	3,4

Зафатнина на „Мртов“ простор

Големина на рамката:	SM	MED	LG
Големина на перничето:	S: 74 мл	S: 77 мл	S: 79 мл
	M: 76 мл	M: 79 мл	M: 82 мл
	L: 80 мл	L: 83 мл	L: 86 мл
	MW: 81 мл	MW: 84 мл	MW: 87 мл

Ниво на звук

A - пондерирано ниво на звучна моќ 25 dBA

A - пондерирано ниво на звучен притисок на 1 м 18 dBA

Отстранување

Отстранете го согласно локалните прописи.

Услови за складирање

Температура: -20°C до 60°C

Релативна влажност: 15% до 95% без кондензација

8 Ограничена гаранција

Respironics, Inc. гарантира дека системите за маската (заедно со рамката за маската и перничето) („Производот“) немаат дефекти во изработката или на материјалите за период од деведесет (90) дена од датумот на продажба („Периодот на гаранција“). Доколку производот престане да работи во нормални услови на употреба во тек на периодот на гаранцијата и производот биде вратен на Respironics во рамките на периодот на гаранција, Respironics ќе го замени производот. Оваа гаранција е непренослива и важи само за првиот сопственик на производот. Наведеното решение во форма на замена ќе биде единственото решение при повреда на наведената гаранција.

Оваа гаранција не ги покрива оштетувањата предизвикани од несреќен случај, со погрешна употреба, злоупотреба, немарност, менување, пропусти при употребата или одржувањето на производот според условите за нормална употреба и во согласност со условите наведени во литературата за производот и други дефекти што не се поврзани со материјалите или изработката.

Оваа гаранција не важи за ниту еден производ што има поправки или измени коишто не ги извршил Respironics. Respironics ги отфрла сите одговорности за економска загуба, загуба на добивка, режиски трошоци или индиректни последователни, посебни или ненамерни штети коишто може да произлегуваат од каква било продажба или употреба на Производот. Одредени надлежности не дозволуваат исклучување или ограничување на случајни или последователни штети и затоа горенаведените ограничување или исклучување може да не се однесуваат на вас.

ОВАА ГАРАНЦИЈА СЕ ИЗДАВА НАМЕСТО СИТЕ ДРУГИ ИЗРЕЧНИ ГАРАНЦИИ. ПОКРАЈ ТОА, КАКВА БИЛО ИМПЛИЦИТНА ГАРАНЦИЈА, ВКЛУЧУВАЈЌИ КАКВА БИЛО ГАРАНЦИЈА ЗА СООДВЕТНА ПРОДАЖБА ИЛИ ПОГОДНОСТ ЗА ОДРЕДЕНА НАМЕНА, ЕКСПЛИЦИТНО СЕ ОТФРЛА. ОДРЕДЕНИ НАДЛЕЖНОСТИ НЕ ДОЗВОЛУВААТ ОТФРЛАЊЕ НА ИМПЛИЦИТНИТЕ ГАРАНЦИИ И ЗАТОА ГОРЕНАВЕДЕНОТО ОГРАНИЧУВАЊЕ МОЖЕ ДА НЕ СЕ ОДНЕСУВА НА ВАС. ОВАА ГАРАНЦИЈА ВИ ДАВА ОДРЕДЕНИ ЗАКОНСКИ ПРАВА, А МОЖЕ ДА ИМАТЕ И ДРУГИ ПРАВА СОГЛАСНО ЗАКОНИТЕ ШТО ВАЖАТ НА ВАШЕТО ПОДРАЧЈЕ.

Za da gi ostarвите vaše права согласно оваа ограничена гаранција, контактирајте со овластениот локален застапник на Respiroics, Inc. или со Respiroics, Inc. на 1001 Murry Ridge Lane, Murrysville, Pennsylvania 15668, САД или со Respiroics Deutschland GmbH & Co KG, Gewerbestraße 17, 82211 Herrsching, Германија

DreamWear

Maska za nos s jastučićem

Upute za uporabu –

1 Informacije o sigurnosti

Namjena

Ova maska za nos služi kao sučelje za primjenu CPAP-a ili dvostupanjske terapije na bolesnicima. Maska je namijenjena uporabi samo na jednom bolesniku kod kuće ili uporabi na više bolesnika u bolnici/zdravstvenoj ustanovi. Maska se treba koristiti za bolesnike (>30 kg) kojima je propisana terapija CPAP-om ili dvostupanjska terapija.

 **Napomena:** nije izrađeno od prirodnog lateksa ni DEHP-a.

Simboli



Proizvođač



Ograničenja vlage



Vrijednost kontrola otpora
Philips Respiroics System One



Ograničenja temperature



Nije proizvedeno od prirodnog lateksa

Upozorenja

- Maska nije prikladna za održavanje života ventilacijom.
- Ako se pojavi bilo koji od sljedećih simptoma, prekinite s korištenjem i obratite se profesionalnom zdravstvenom djelatniku: crvenilo kože, iritacija, neugoda, zamagljeni vid ili sušenje očiju.
- Ako se pojavi bilo koji od sljedećih simptoma, prekinite s korištenjem i obratite se profesionalnom zdravstvenom djelatniku: neobičan nelagoda u prsima, kratak dah, jaka glavobolja, bol u oku ili očna infekcija.

- Ako se pojavi bilo koji od sljedećih simptoma, prekinite s korištenjem i obratite se profesionalnom zdravstvenom djelatniku: bol u zubu, desnim ili čeljusti. Uporaba maske može pogoršati postojeće stomatološke probleme.
- Nemojte previše zatezati remene naglavka. Promatrajte znakove prekomjernog zatezanja, npr. intenzivno crvenilo, rane ili izbočine na koži oko rubova maske. Olabavite remene naglavka kako biste olakšali simptome.
- Nemojte blokirati ili brtviti izdisajne otvore.

2 Što je u paketu

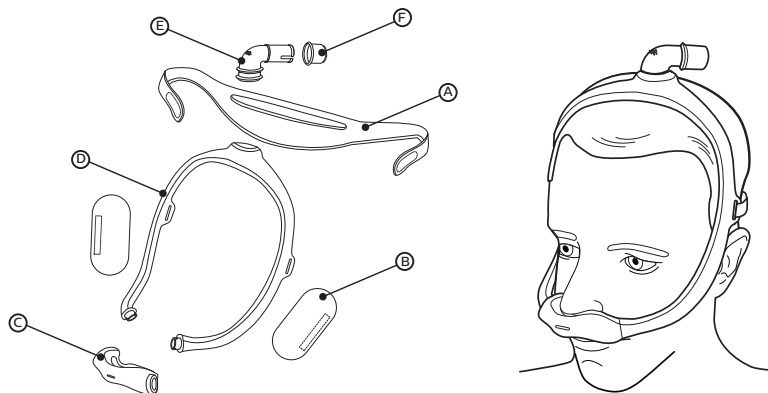

- (A) Naglavak
- (B) Platnene navlake za okvir maske (neobavezno)
- (C) Jastučić maske (dostupan u veličinama S, M, L, MW) s ugrađenim uređajem za izdisanje (nemojte blokirati)
- (D) Okvir maske (dostupan u maloj (SM), srednjoj (MED), velikoj (LG) veličini)
- (E) Koljeno s ugrađenim uređajem za izdisanje (nemojte blokirati)
- (F) Mehanizam za brzo otpuštanje cijevi (može ostati u cijevi za CPAP)

3 Prije upotrebe

- Prije upotrebe ručno operite cijelu masku (pogledajte odjeljak *Njega maske*).
- Operite lice. Nemojte stavljati hidratantnu kremu ili losion na ruke ili lice.
- Pregledajte cijelu masku. Bacite i zamijenite sve oštećene ili istrošene dijelove.

4 Ispravno prijanjanje maske

Veličina jastučića

Dostupne su četiri veličine jastučića (S, M, L, MW). Postavite mjerач veličine jastučića pod nos (kao što je prikazano).

✿ Savjet: da biste postigli najbolje performanse, upotrijebite najmanji jastučić koji odgovara vašem nosu.

1. Mjerач držite vodoravno ispod nosa i odaberite veličinu jastučića na temelju točke na kojoj vanjski rub nosnica i vrh nosa dodiruju mjerач. Prilikom određivanja veličine možete se poslužiti zrcalom ili zatražiti pomoć druge osobe.
2. Otvor jastučića treba biti izravno ispod nosnica. Jastučić će vam obuhvatiti nos, pa će curenje biti minimalno.
3. Ni u kojem trenutku nos vam ne bi smio biti u otvoru jastučića. Ako se bilo koji dio jastuka preklapa s nosom, nepravilno ste ga namjestili. Možda je potreban jastučić neke druge veličine.

Dodatne informacije zatražite od davatelja zdravstvene skrbi.

Kontrola otpora Philips Respironics System One

Maska u kombinaciji s uređajem Philips Respironics System One omogućuje optimalan stupanj udobnosti. Davatelj postavlja tu vrijednost (X1) na uređaju.

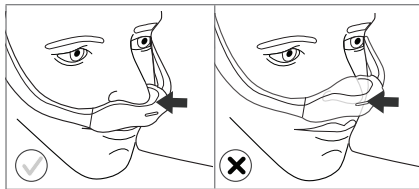
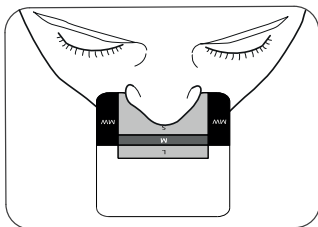

Namještanje maske

- 1 Kada sastavite masku (pogledajte odjeljak *Sastavljanje*), stavite jastučić pod nos.
- 2 Postavite okvir na tjeme.
- * **Savjet:** radi pravilnog određivanja veličine pogledajte odjeljke *Veličina jastučića* i *Odabir okvira maske*.
- 3 Navucite naglavak preko zatiljka.

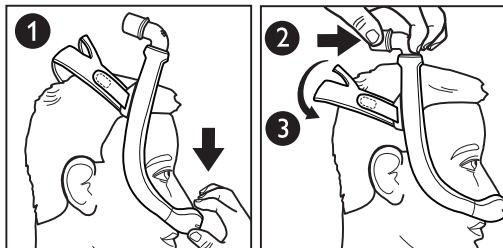

Namještanje maske

- 4 Odvojite jezičke naglavka od tkanine. Prilagodite duljinu remena. Pritisnite jezičke natrag na tkaninu da biste ih ponovno pričvrstili.
- ⚠ **Napomena:** nemojte previše zatezati naglavak. Znakovi prekomjernog zatezanja jesu intenzivno crvenilo, rana ili izbočina na koži oko rubova maske.
- 5 Namještajte masku dok ne bude u ugodnom položaju.
- 6 Kada završite, koljeno bi trebalo biti na tjemenu.

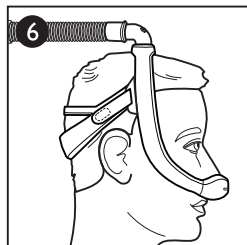
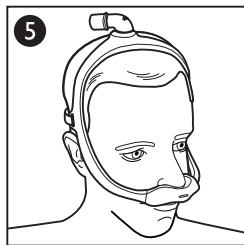
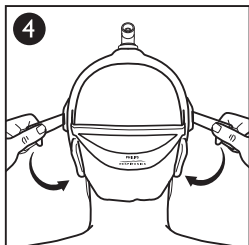

Određivanje veličine maske

- Srednji (MED) okvir
- Mali (SM) okvir
- Veliki (LG) okvir

Srednji (MED) okvir maske udobno će prijanjati uz većinu lica. Ako vam okvir veličine MED ne prijanja udobno uz lice, obratite se davatelju zdravstvene skrbi i upitajte ga bi li vam mali (SM) ili veliki (LG) okvir maske bolje odgovarao.

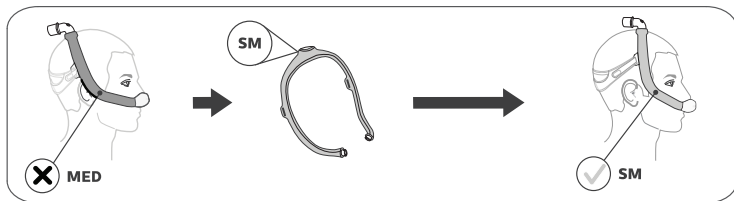
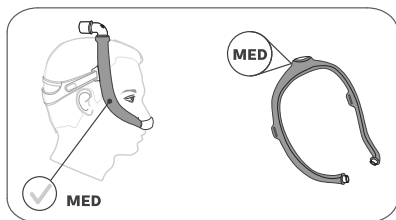

* **Savjet:** ako okvir maske spada unatrag i preblizu je ušima, možda vam je potreban manji okvir.

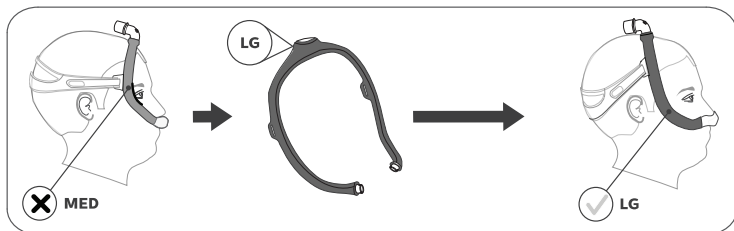

* **Savjet:** ako okvir maske spada unaprijed i preblizu je očima, možda vam je potreban veći okvir.

Uporaba maske

1. Povežite cijev za CPAP (koju dobivate uz uređaj za CPAP) na mehanizam za brzo otpuštanje cijevi na koljenu.
2. Uključite terapijski uređaj. Legnite. Normalno dišite.
3. Zauzmite razne ležeće položaje. Pomičite se dok ne osjetite da vam je udobno. U slučaju pretjeranog propuštanja zraka izvršite završno prilagođavanje. Mala količina propuštanja zraka uobičajena je.

Mehanizam za brzo otpuštanje cijevi

- 7 Na koljenu se nalazi mehanizam za brzo otpuštanje cijevi. Povucite mehanizam za brzo otpuštanje cijevi i on će se otpustiti iz koljena i osloboditi s cijevi.

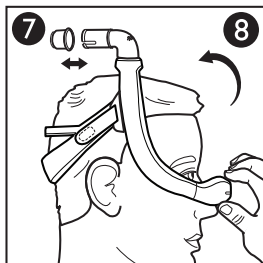

Skidanje maske

- 8 Da biste zadržali vlastite prilagodbe, masku skidajte tako da je prihvatite za jastučić i potegnute naprijed s nosa. Zatim povucite jastučić i masku prema gore te ih svucite s glave.

5 Njega maske

Upute za čišćenje

Svakog dana: ručno operite dijelove koji nisu od tkanine.

Svakog tjedna: ručno operite dijelove od tkanine.

1. Rastavite masku (pogledajte odjeljak **Rastavljanje**).
 2. Uronite masku u toplu vodu s tekućim deterdžentom za posuđe i ručno je operite.
- ⊖ **Napomena:** pazite da u maski tijekom natapanja ne ostane zračnih džepova.
3. Temeljito isperite.
 4. Rastegnite naglavak i platnene navlake te ih pustite da se osuše. Prije uporabe cijela maska mora biti suha.
- ⊖ **Napomena:** platnene dijelove nemojte sušiti u sušilici rublja.
- ⚠ **Oprez:** svako odstupanje od navedenih uputa može utjecati na rad proizvoda.
- ⚠ **Oprez:** ne upotrebljavajte izbjeljivač, alkohol, otopine za čišćenje koje sadrže izbjeljivač ili alkohol, ili otopine za čišćenje koje sadrže regeneratore ili ovlaživače.

Upute za pranje u perilici posuđa

Osim ručnog pranja, masku možete jednom tjedno oprati u perilici posuđa.

⚠ Oprez: za pranje maske koristite samo blagi tekući deterdžent za posuđe.

1. Uklonite platnene dijelove. Platnene dijelove nemojte prati u perilici posuđa.
2. Perite na najvišoj polici perilice posuđa.

⊖ Napomena: ne primjenjujte ciklus sušenja u perilici posuđa.

3. Osušite na zraku. Maska mora biti suha prije uporabe.

⚠ Oprez: ne upotrebljavajte izbjeljivač, alkohol, otopine za čišćenje koje sadrže izbjeljivač ili alkohol, ili otopine za čišćenje koje sadrže regeneratore ili ovlaživače.

6 Sastavljanje i rastavljanje

Sastavljanje

✳ Savjet: trokute na jastučiću i okviru poravnajte radi odgovarajućeg spajanja.

1. Jastučić: utiskujte jastučić u okvir maske dok ne sjedne na svoje mjesto. **9 10**

⊖ Napomena: kraj jastučića i otvor okvira maske u obliku su slova „D“. Kraj jastučića mora odgovarati okviru.

2. Koljeno: umetnite u vrh okvira maske.
3. Mehanizam za brzo otpuštanje cijevi: gurajte mehanizam za brzo otpuštanje cijevi na koljeno dok ne sjedne na svoje mjesto.

4. Platnene navlake: omotajte navlake oko okvira maske i spojite trake.

⊖ Napomena: šavovi navlaka moraju biti s vanjske strane okvira.

5. Naglavak: uvucite jezičke u proreze na okviru maske i preklopite prema natrag.

⊖ Napomena: na ispravno sastavljenoj maski s vanjske se strane okrenut prema gore vidi logotip Philips Respironics.

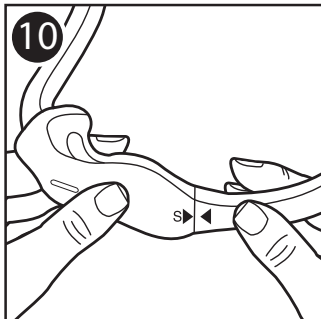
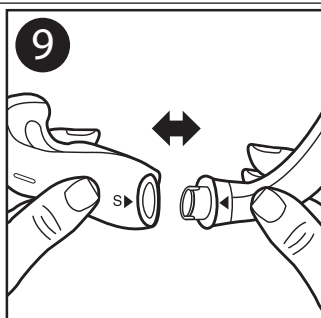

Rastavljanje

6. Naglavak: odvojite jezičke naglavka i izvucite ih kroz proreze u okviru maske.
7. Platnene navlake: odvojite trake i skinite ih s okvira maske.
8. Mehanizam za brzo otpuštanje cijevi: izvucite mehanizam za brzo otpuštanje cijevi iz koljena.
9. Koljeno: izvucite koljeno iz vrha okvira.
10. Jastučić: izvucite jastučić iz okvira maske.

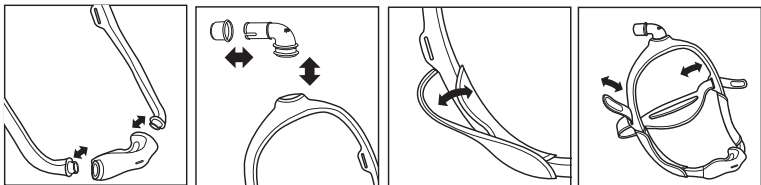

7 Informacije za davatelja zdravstvene skrbi i kliničke liječnike

Upotreba na više pacijenata

Da biste u kliničkom okruženju ponovno obradili masku koju želite premjestiti s jednoga na drugog pacijenta, pogledajte vodič za dezinfekciju za profesionalne korisnike. Najnoviju verziju vodiča za dezinfekciju pronaći ćete na adresi www.healthcare.philips.com ili se možete obratiti službi za korisnike na broj +1-724-387-4000 ili tvrtki Respironics Deutschland na broj +49 (0)8152 9306-0.

Specifikacije

Tehničke specifikacije maske navedene su kako bi vaš zdravstveni djelatnik odredio je li kompatibilna s vašim CPAP-om ili uređajem za dvostupanjsku terapiju.

⚠ Upozorenje: upotreba koja nije u skladu s ovim uputama može dovesti do neučinkovite terapije.

Krivulja tlaka i protoka

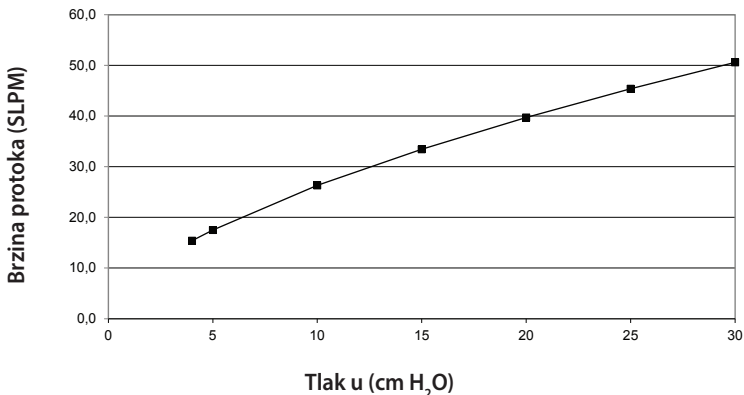

Otpor

Pad tlaka (cm H ₂ O)		pri 50 standardnih litara po minuti (SLPM)	pri 100 standardnih litara po minuti (SLPM)
Veličina jastučića	S	1,1	4,0
	M	1,1	3,9
	L	1,0	3,7
	MW	0,9	3,4

Mrtvi prostor

Veličina okvira:	SM	MED	LG
Veličina jastučića:	S: 74 ml	S: 77 ml	S: 79 ml
	M: 76 ml	M: 79 ml	M: 82 ml
	L: 80 ml	L: 83 ml	L: 86 ml
	MW: 81 ml	MW: 84 ml	MW: 87 ml

Razine zvuka

A-ponderirana razina snage zvuka 25 dBA

A-ponderirana razina tlaka zvuka na 1 m 18 dBA

Bacanje u otpad

Odložite u skladu s lokalnim propisima.

Uvjeti skladištenja

Temperatura: -20 °C do +60 °C

Relativna vlaga: 15 % do 95 % bez kondenzacije

8 Ograničeno jamstvo

Respironics, Inc. jamči da će njegovi sustavi maski (uključujući okvir maske i jastučić („Proizvod“) biti bez nedostataka u izradi i materijalu unutar razdoblja od devedeset (90) dana od datuma kupnje („Jamstveni rok“). Ako dođe do kvara na Proizvodu pod normalnim okolnostima uporabe tijekom Jamstvenog roka i ako je Proizvod vraćen tvrtki Respironics unutar Jamstvenog roka, Respironics će zamijeniti Proizvod. Ovo se jamstvo ne može prenijeti i vrijedi samo za prvog vlasnika Proizvoda. Navedeno rješenje u obliku zamjene bit će jedino rješenje za povredu navedenog jamstva.

Ovim jamstvom nisu obuhvaćena oštećenja proizvoda nastala nesretnim slučajem, pogrešnom uporabom, zloporabom, nemarom, izmjenama, propustom u uporabi ili održavanju Proizvoda pod normalnim okolnostima i u skladu s pripadajućom dokumentacijom te ostali nedostaci koji nisu povezani s materijalom i izradom.

Jamstvo ne vrijedi u slučaju mogućeg popravka ili izmjene koje nije izvršila tvrtka Respironics. Tvrtka Respironics neće biti odgovorna za ekonomske gubitke, gubitak dobiti, prekomjerne troškove, ili posredne, posljedične, posebne ili slučajne štete do kojih može doći prodajom ili uporabom Proizvoda. U nekim državama nije dopušteno isključivanje ili ograničenje odgovornosti za slučajne ili posljedične štete, pa se to ograničenje i isključenje ne mora odnositi na vas.

OVO JAMSTVO PONUĐENO JE UMJESTO SVIH OSTALIH IZRIČITIH JAMSTAVA. STOGA SE IZRIČITO ODRIČEMO ODGOVORNOSTI ZA BILO KAKVA PODRAZUMIJEVANA JAMSTVA, UKLJUČUJUĆI JAMSTVO ZA PRIMJERENOST ZA PRODAJU ILI PRIKLADNOST ZA ODREĐENU NAMJENU. U NEKIM DRŽAVAMA NIJE DOPUŠTENO ODRICANJE ODGOVORNOSTI ZA PODRAZUMIJEVANA JAMSTVA, PA SE TO OGRANIČENJE NE MORA ODNOSITI NA VAS. OVO JAMSTVO DAJE VAM ODREĐENA ZAKONSKA PRAVA, A MOŽETE IMATI I OSTALA ZAKONSKA PRAVA OVISNO O DRŽAVI U KOJOJ SE NALAZITE.

Da biste ostvarili prava iz ovog jamstva, obratite se lokalnom ovlaštenom zastupniku tvrtke Respironics, Inc. ili tvrtki Respironics, Inc. na adresi 1001 Murry Ridge Lane, Murrysville, Pennsylvania 15668, SAD, ili Respironics Deutschland GmbH & Co KG, Gewerbestraße 17, 82211 Herrsching, Njemačka.

DreamWear

附鼻下軟墊之鼻式面罩

使用說明一 ZH-TW

1 安全資訊

設計用途

本鼻式面罩旨在為患者提供應用 CPAP 或雙階正壓呼吸輔助治療的介面。此面罩適合在家中供單一患者使用，或是在醫院/機構環境供多名患者使用。此面罩適用於接受處方 CPAP 或雙階治療的患者 (> 30 kg)。

 註：非天然橡膠乳膠或 DEHP 所製。

符號



製造商



濕度限值



Philips Respironics System One 阻力控制值



溫度限值



非天然橡膠乳膠所製

警告

- 本面罩不適合做維生通氣使用。
- 如果發生下列任何症狀，請停止使用並聯絡醫療專業人員：皮膚泛紅、刺激、不適、視力模糊，或眼睛乾澀。
- 如果發生下列任何症狀，請停止使用並諮詢醫療專業人員：異常胸部不適、呼吸短促、嚴重頭痛、眼睛疼痛或眼睛感染。
- 如果發生下列任何症狀，請停止使用並諮詢醫療專業人員：牙齒、牙齦或上下頷疼痛。使用面罩可能導致現有的牙齒問題惡化。
- 不可將頭帶拉得過緊。注意觀察拉得過緊的跡象，例如面罩週圍皮膚過度泛紅、疼痛或突起。放鬆頭帶以緩解這類症狀。
- 請勿阻擋或密閉呼氣端。

2 內容物

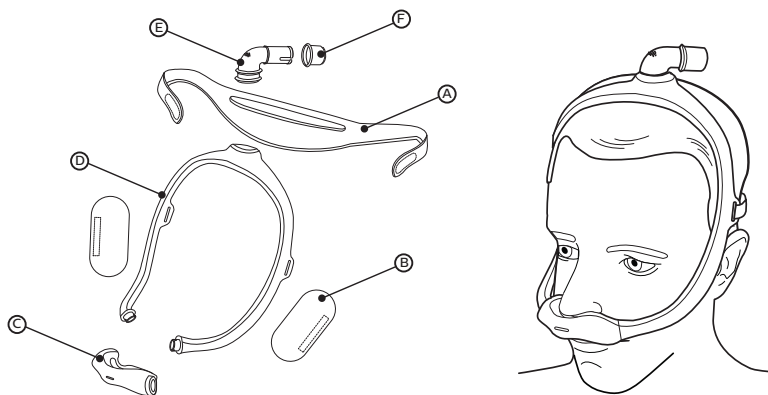

- Ⓐ 頭具
- Ⓑ 面罩框架織物套（選配）
- Ⓒ 內建呼氣端（切勿堵塞）之面罩軟墊（供應尺寸有 S、M、L、MW）
- Ⓓ 面罩框架（供應尺寸有小（SM）、中（MED）、大（LG））
- Ⓔ 內建呼氣端的彎管（切勿堵塞）
- Ⓕ 快拆管（可能已套在 CPAP 軟管上）

3 使用前須知

- 使用前先手洗整副面罩（參閱**面罩保養**一節）。
- 清洗臉部。您的手或臉部請勿塗抹保潔霜／乳液。
- 檢查整副面罩。丟棄並更換任何損壞或磨損的零件。

4 達到適當的鬆緊度

軟墊尺寸挑選

有四種軟墊尺寸 (S、M、L、MW) 可用。將軟墊尺寸測量器放在您的鼻子下 (如圖示)。

✳ 提示：為達最佳效能，使用適合您鼻子的最小軟墊。

1. 在您的鼻子下水平握住測量器並根據您鼻孔兩邊外側和鼻尖接觸測量器的位置選擇軟墊尺寸。有鏡子或旁人存在可能有助於測量。
2. 軟墊開口會直接位於鼻孔下方。軟墊會包覆住您的鼻子，使縫隙達到最小。
3. 您的鼻子不應位於軟墊開口之內。如果軟墊的任何部位與您的鼻子重疊，則軟墊穿戴不正確。您可能需要不同尺寸的軟墊。

如需其他資訊，聯絡醫療服務提供者。

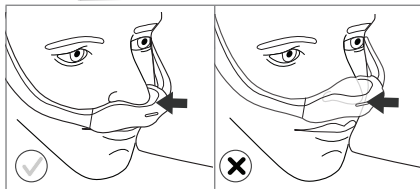
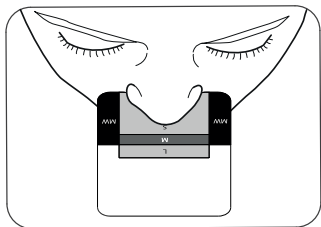

Philips Respironics System One 阻力控制

面罩搭配 Philips Respironics System One 裝置使用時，提供合宜的舒適感。提供者在您的裝置上設定本數值 (X1)。

戴上面罩

- 1 面罩組裝完成後（參閱**組裝**一節），將軟墊置於鼻子下。
- 2 將框架置於頭頂。
- * 提示：欲挑選正確尺寸，參閱**軟墊尺寸挑選**與**面罩框架選擇**一節。
- 3 將頭具拉至後腦。

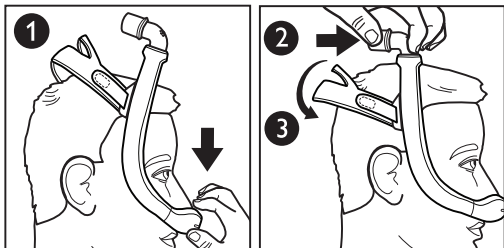

調整面罩

- 4 從織物上撕開頭具凸片。調整頭帶長度。對著織物壓回凸片，讓它重新貼合。
- 註：不要將頭具拉太緊。太緊的跡象包含面罩邊緣的皮膚泛紅、疼痛或凸起。
- 5 調整面罩位置直至舒適服貼。
- 6 完成後彎管應會位於頭頂。

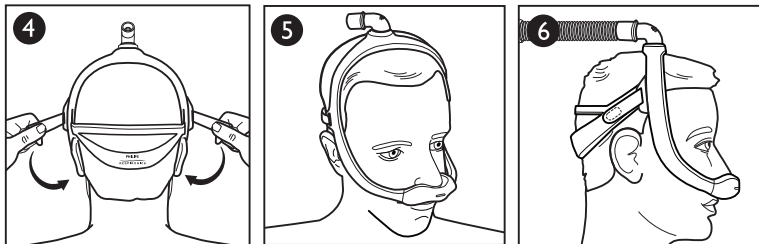

面罩框架尺寸挑選

- 中號 (MED) 框架
- 小號 (SM) 框架
- 大號 (LG) 框架

中號 (MED) 框架能夠舒適服貼於大部分的臉型。如果中號 (MED) 框架不適用於您的臉型，聯絡醫療服務提供者，以確知是否小號 (SM) 或大號 (LG) 面罩框架較適合您的需求。

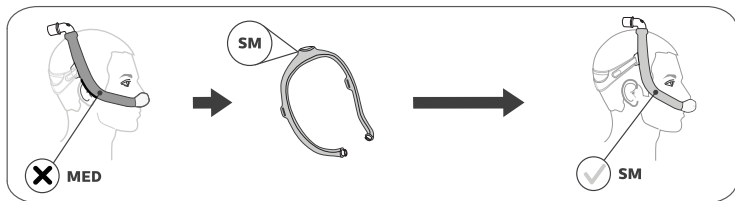
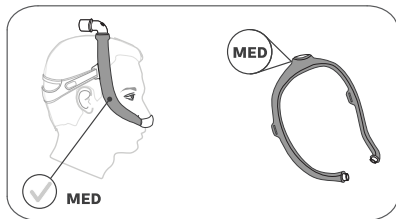

✱ 提示：如果面罩框架往後滑落，且太靠近您的耳朵，您可能需要一副較小的面罩框架。

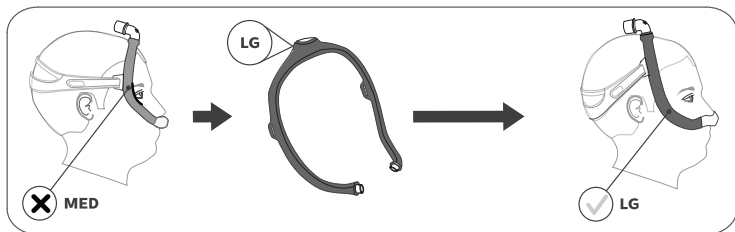

✱ 提示：如果面罩框架往前滑落，且太靠近您的眼睛，您可能需要一副較大的面罩框架。

使用面罩

1. 將 CPAP 呼吸管 (包含於 CPAP 裝置中) 連接到彎管上的快拆管。
2. 開啟治療設備。躺下。正常呼吸。
3. 採取不同的睡姿。調整到舒適體位。如果空氣外洩太嚴重，請做最終調整。有些空氣外洩屬於正常現象。

快拆管

- 7 彎管配有一個快拆管。拉住快拆管並將之從彎管分開然後與管子一起鬆開。

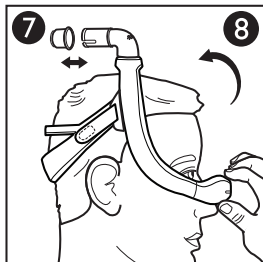

取下面罩

- 8 欲保留您的調整結果，取下面罩時抓住軟墊並從鼻部往前拉。接著將軟墊和面罩往上拉，從頭上取下。

5 面罩保養

清潔指示

每日保養：用手清洗非織物零件。

每周保養：用手清洗織物零件。

1. 拆解面罩 (參閱 **拆解** 一節)。
 2. 在溫水中加入洗碗精，將面罩浸入其中手洗。
⊖ 註：浸泡的時候確保面罩零件不會浮出氣泡。
 3. 沖洗乾淨。
 4. 將頭具和織物套平放風乾或晾乾。使用前，確認整副面罩已經全乾。
⊖ 註：請勿將織物零件放進烘乾機。
- ⚠ **注意：**未遵照這些說明可能影響產品效能。
- ⚠ **注意：**請勿使用漂白水、酒精、含漂白水或酒精的清潔液，或是含潤絲精或保濕霜的清潔液。

使用洗碗機清洗說明

除了手洗之外，面罩可以用洗碗機一週清洗一次。

⚠ 注意：僅限使用溫和的洗碗精清洗面罩。

1. 拆下織物零件。請勿將織物零件放進洗碗機內清洗。
2. 在洗碗機最上層清洗之。

🚫 註：請勿使用洗碗機的烘乾循環。

3. 風乾。使用前，確認面罩已經全乾。

⚠ 注意：請勿使用漂白水、酒精、含漂白水或酒精的清潔液，或是含潤絲精或保濕霜的清潔液。

6 組裝與拆解

組裝

*** 提示：**對準軟墊及框架上的三角形以適當組裝。

1. 軟墊：壓進面罩框架直到軟墊卡入就位。

9 10

🚫 註：軟墊末端與面罩框架的開口會呈現一個「D」形。軟墊末端應與框架相符。

2. 彎管：插入於面罩框架的頂端。
3. 快拆管：將快拆管推進軟管直到卡入就位。
4. 織物套：將織物套纏繞於面罩框架並將細條壓在一起。

🚫 註：織物套接合處應位在框架外。

5. 頭具：將凸片推入面罩框架的槽口並向後折疊。

🚫 註：組裝正確的話，Philips Respironics 標誌會在外側並朝上。

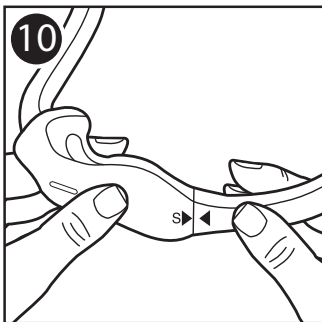
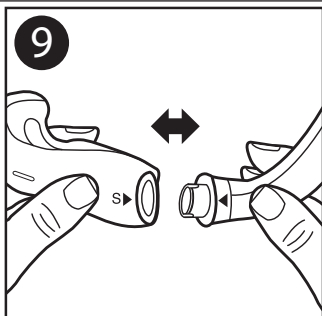

拆解

6. 頭具：撕下頭具凸片並從面罩框架的槽口穿出。
7. 織物套：撕下凸片並從面罩框架上取下。
8. 快拆管：從彎管上摘下快拆管。
9. 彎管：從框架頂端摘下彎管。
10. 軟墊：從面罩框架上摘下軟墊。

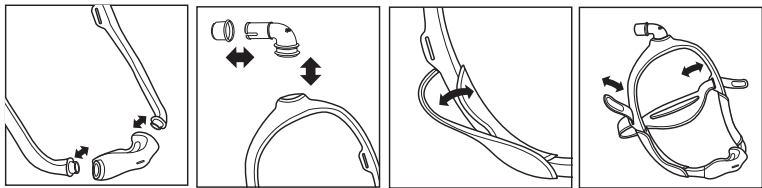

7 醫療服務提供者與臨床醫師資訊

多位患者使用

請查閱專業人員專用消毒指南以進行臨床環境中患者間的重新處理。要取得消毒指南的最新版本，請造訪網站 www.healthcare.philips.com 或撥打電話 +1-724-387-4000 聯繫客服或連繫 Respiration Deutschland，電話為 +49 (0)8152 9306-0。

規格

面罩的技術規格已提供給醫療專業人員，用於判斷面罩是否與您的持續氣道正壓 (CPAP) 或雙期正壓呼吸治療裝置相容。

⚠警告：超出規格外的使用可能導致非最佳的治療效果。

壓力流量曲線

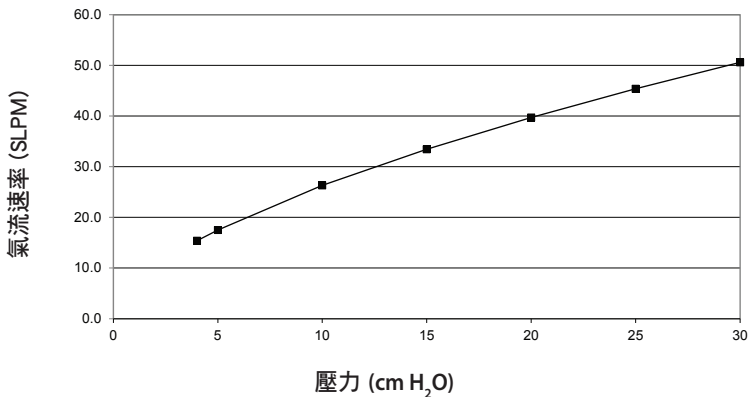

阻力

壓力下降 (cm H ₂ O)		在 50 SLPM	在 100 SLPM
軟墊尺寸	S	1.1	4.0
	M	1.1	3.9
	L	1.0	3.7
	MW	0.9	3.4

無效空間

框架尺寸：	SM	MED	LG
軟墊尺寸：	S: 74 mL	S: 77 mL	S: 79 mL
	M: 76 mL	M: 79 mL	M: 82 mL
	L: 80 mL	L: 83 mL	L: 86 mL
	MW: 81 mL	MW: 84 mL	MW: 87 mL

聲級

A 加權聲功率位準 25 dBA

1 m 的 A 加權音壓位準 18 dBA

廢棄物處理

請遵循當地法規處理。

儲存條件

溫度：-20°C 至 60°C

相對濕度：15% 至 95%，非冷凝

8 有限保固

Respironics, Inc. 保證，其面罩系統（包括面罩框架和軟墊）（「產品」）自購買日起九十 (90) 日（「保固期」）內，沒有工藝與材料方面的瑕疵。如果產品在保固期內在正常使用條件下發生故障，而且在保固期內將產品送回 Respironics, Respironics 會更換產品。此保固不可轉讓，僅適用於產品的原始擁有人。前述更換補救措施為違反前述保固之唯一補救措施。

對於意外、不當使用、濫用、過失、改變、未能在正常使用條件或遵守產品印刷品條款之情況下使用或維護產品所致之損害，以及非關材料或工藝之瑕疵，本保固概不適用。

對於經過 Respironics 以外之任何人修理或修改的任何產品，本保固並不適用。對於可能肇因於銷售或使用產品之經濟損失、利潤損失、經常費或間接、衍生性、特殊或附帶損害，Respironics 概不負責。某些轄區不允許排除或限制附帶或衍生性損害，因此以上限制或排除可能對您不適用。

本保固業已排除一切其他明示保固。此外，對於任何默示保固，包括適銷性或特定用途適切性之任何保固，概不負責。某些轄區不允許默示保固之免責聲明，因此以上限制可能對您不適用。本保固賦予您特定法律權利，視您所在轄區適用法律而定，您可能還擁有其他權利。

若要行使本有限保固提供的權利，聯絡當地授權 Respironics, Inc. 經銷商或 Respironics, Inc.，地址如下：1001 Murry Ridge Lane, Murrys ville, Pennsylvania 15668, 美國，或 Respironics Deutschland GmbH & Co KG, Gewerbestraße 17, 82211 Herrsching, 德國。

DreamWear

Masker Hidung dengan Bantal Di Bawah Hidung

Petunjuk penggunaan -

1 Informasi Keselamatan

Tujuan Penggunaan

Masker hidung ini dimaksudkan untuk menyediakan antarmuka untuk aplikasi terapi CPAP atau terapi bi-level bagi pasien. Masker ini untuk digunakan pasien tunggal di rumah atau digunakan beberapa pasien di lingkungan rumah sakit/institusi. Masker ini digunakan untuk pasien (>30 kg) yang telah menerima resep terapi CPAP atau terapi bi-level.

 **Catatan:** Tidak terbuat dari lateks karet alam atau DEHP.

Simbol



Produsen



Batas Kelembapan



Nilai Kontrol Resistansi
Philips Respironics System One



Batas Suhu



Tidak Terbuat dari Lateks Karet Alam

Peringatan

- Masker ini tidak cocok digunakan untuk memberikan ventilasi penyokong kehidupan.
- Hentikan penggunaan dan hubungi tenaga perawatan kesehatan jika terjadi gejala berikut ini: kemerahan pada kulit, iritasi, ketidaknyamanan, penglihatan kabur, atau mata kering.
- Hentikan penggunaan dan konsultasikan ke tenaga perawatan kesehatan jika terjadi gejala berikut ini: rasa tidak nyaman di dada yang tidak biasa terjadi, sesak napas, sakit kepala berat, nyeri di mata, atau infeksi mata.

- Hentikan penggunaan dan konsultasikan ke tenaga perawatan kesehatan jika terjadi gejala berikut ini: rasa sakit di gigi, gusi, atau rahang. Penggunaan masker dapat memperparah kondisi masalah gigi yang ada.
- Jangan memasang tali masker terlalu kencang. Amati adanya tanda-tanda terlalu kencang, seperti kemerahan berlebihan, luka atau pengelembungan pada kulit di sekeliling pinggiran masker. Longgarkan tali masker untuk meredakan gejala-gejala tersebut.
- Jangan menyumbat atau menyegel port ekshalasi.

2 Isi Kemasan

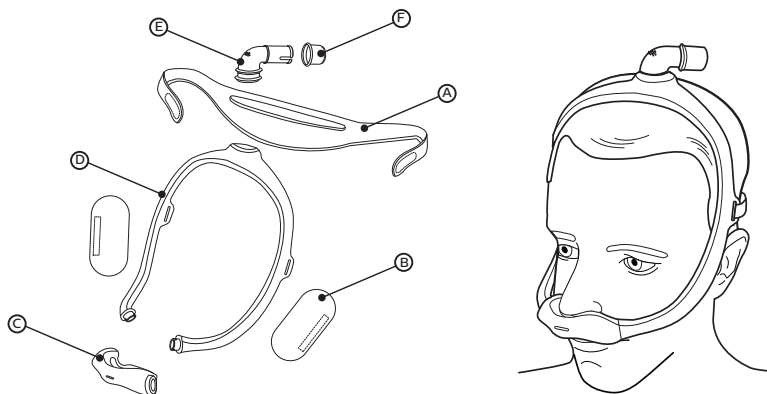

- (A) Headgear
- (B) Alas kain kerangka masker (opsional)
- (C) Bantalan masker (tersedia dalam ukuran S, M, L, MW) dengan lubang ekshalasi bawaan (jangan disumbat)
- (D) Kerangka masker (tersedia dalam ukuran kecil (SM), sedang (MED), besar (LG))
- (E) Siku dengan lubang ekshalasi bawaan (jangan disumbat)
- (F) Pelepas cepat untuk selang (dapat tertinggal di dalam selang CPAP)

3 Sebelum Penggunaan

- Cuci seluruh masker menggunakan tangan sebelum digunakan (lihat bagian *Perawatan Masker*).
- Cuci wajah Anda. Jangan gunakan pelembap atau losion di tangan atau wajah Anda.
- Periksa masker secara menyeluruh. Buang dan ganti bagian yang rusak atau aus.

4 Cara Memasang dengan Benar

Penentuan Ukuran Bantalan

Tersedia empat ukuran bantalan (S, M, L, MW). Letakkan alat pengukur ukuran bantalan di bawah hidung Anda (seperti yang ditunjukkan).

***Kiat:** Untuk kinerja terbaik, gunakan bantalan paling kecil yang sesuai dengan hidung Anda.

1. Pegang alat pengukur secara horizontal di bawah hidung dan pilih ukuran bantalan berdasarkan tepi luar lubang hidung dan ujung hidung yang bersentuhan dengan alat pengukur. Sebuah cermin atau orang lain dapat membantu Anda dalam menentukan ukuran tersebut.

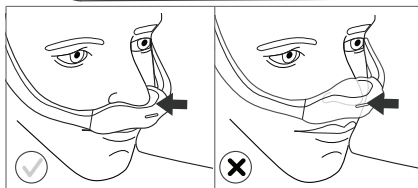
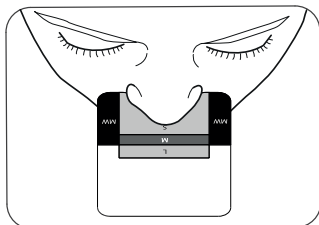

2. Lubang bantalan akan tepat berada di bawah lubang hidung Anda. Bantalan tersebut akan memeluk hidung Anda dan kebocorannya minimal.
3. Dalam sekejap hidung Anda akan berada di dalam lubang bantalan tersebut. Jika ada bagian bantalan yang menutupi hidung Anda, berarti bantalan tersebut salah pasang. Mungkin diperlukan ukuran bantalan yang berbeda.

Hubungi penyedia layanan perawatan kesehatan Anda untuk mendapatkan informasi tambahan.

Kontrol Resistansi Philips Respironics System One

Menggunakan masker Anda dengan perangkat Philips Respironics System One akan memberikan kenyamanan optimal. Pembuatnya mengatur nilai ini (X1) pada perangkat Anda.

Menyediakan Masker

- 1 Dengan masker dalam keadaan sudah dirakit (lihat bagian *Merakit*), letakkan bantalan di bawah hidung.
- 2 Posisikan kerangka masker di bagian atas kepala.
- ***Kiat:** Untuk penentuan ukuran yang benar, lihat bagian *Penentuan ukuran bantalan* dan *Pemilihan kerangka masker*.
- 3 Tarik headgear hingga ke belakang kepala.

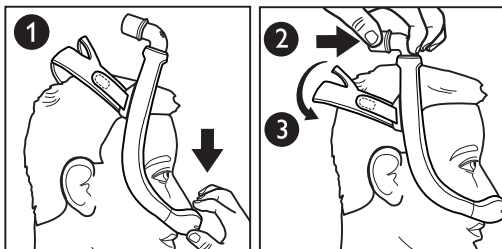

Menyesuaikan Masker

- 4 Kelupas tab headgear menjauh dari kain pelapis. Atur panjang tali. Tekan kembali tab tersebut ke kain pelapis untuk memasangkannya kembali.
- ⚠ **Catatan:** Jangan memasang headgear terlalu kencang. Tanda-tanda terlalu kencang termasuk kemerahan berlebihan, rasa sakit, atau pembengkakan pada kulit di sekeliling pinggiran masker.
- 5 Posisikan masker sampai terasa pas dan nyaman.
- 6 Setelah selesai, sikunya harus bersandar di bagian atas kepala.

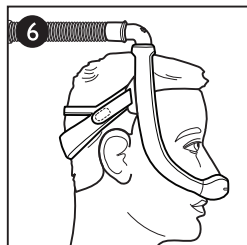
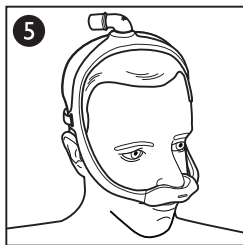
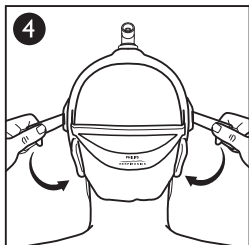

Penentuan Ukuran Kerangka Masker

- Kerangka sedang (MED)
- Kerangka kecil (SM)
- Kerangka besar (LG)

Kerangka masker sedang (MED) akan terasa pas dan nyaman di sebagian besar wajah. Jika kerangka MED tidak pas di wajah Anda, hubungi penyedia layanan perawatan kesehatan Anda untuk memastikan apakah kerangka masker kecil (SM) atau besar (LG) akan lebih pas untuk kebutuhan Anda.

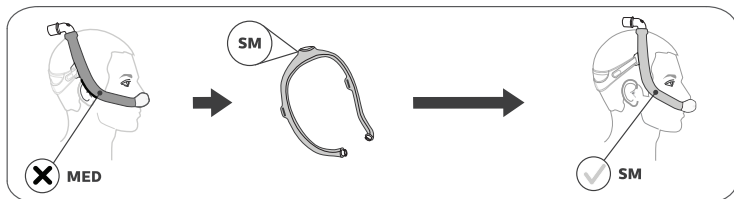
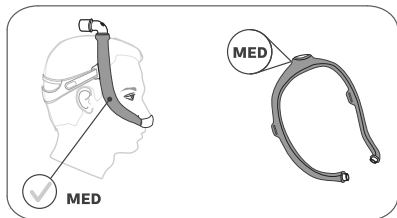

***Kiat:** Jika kerangka masker tertarik terlalu jauh ke belakang kepala dan terlalu dekat dengan telinga Anda, maka Anda memerlukan kerangka masker yang lebih kecil.

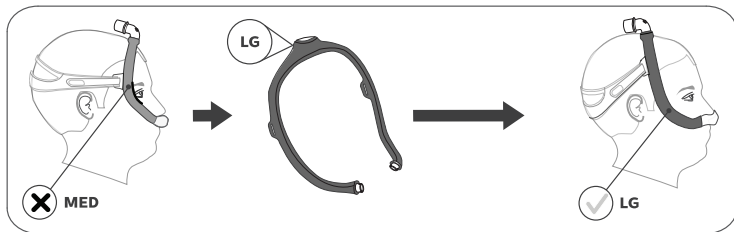

***Kiat:** Jika kerangka masker tertarik terlalu ke depan kepala dan terlalu dekat dengan mata Anda, maka Anda memerlukan kerangka masker yang lebih besar.

Menggunakan Masker

1. Sambungkan selang CPAP (disertakan dengan perangkat CPAP) ke pelepas cepat selang pada siku.
2. Hidupkan perangkat terapi. Berbaringlah. Bernapaslah dengan normal.
3. Coba posisi tidur lain. Bergeraklah secukupnya hingga merasa nyaman. Jika terdapat kebocoran udara berlebih, lakukan penyesuaian akhir. Sedikit kebocoran udara biasa terjadi.

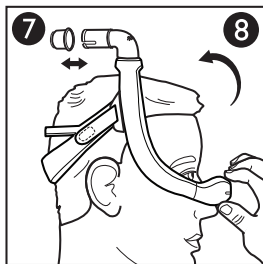

Pelepas Cepat Selang

- 7 Siku dilengkapi dengan pelepas cepat selang. Tarik pelepas cepat selang dan dia akan terlepas dari siku dan terlepas bersama selang.

Melepaskan Masker

- 8 Untuk mempertahankan setelan Anda, lepaskan masker dengan memegang bantalan dan menariknya menjauh dari hidung. Kemudian tarik bantalan dan masker ke atas lalu lepaskan dari kepala.

5 Perawatan Masker

Petunjuk Pembersihan

Harian: Cuci bagian yang tidak berbahan kain dengan tangan.

Mingguan: Cuci bagian yang berbahan kain dengan tangan.

1. Bongkar masker (lihat bagian **Membongkar**).
2. Rendam dan cuci masker dengan tangan menggunakan air hangat dan detergen pencuci piring cair.

☹ **Catatan:** Pastikan tidak ada kantong udara di dalam komponen masker ketika direndam.

3. Bilas secara menyeluruh.
4. Bentangkan headgear dan pelapis kain di permukaan datar atau gantung biar kering. Pastikan masker kering secara menyeluruh sebelum digunakan.

☹ **Catatan:** Jangan meletakkan bagian kain ke dalam pengering pakaian.

⚠ **Perhatian:** Jika petunjuk ini tidak diikuti, kinerja produk dapat terpengaruh.

⚠ **Perhatian:** Jangan gunakan pemutih, alkohol, larutan pembersih yang mengandung pemutih atau alkohol, atau larutan pembersih yang mengandung kondisioner atau pelembap.

Petunjuk Pencucian dengan Mesin Pencuci Piring

Selain dicuci dengan tangan, masker bisa dibersihkan menggunakan mesin pencuci piring seminggu sekali.

⚠ Perhatian: Gunakan hanya detergen pencuci piring cair yang lembut untuk mencuci masker.

1. Lepaskan bagian yang terbuat dari kain. Jangan cuci bagian yang terbuat dari kain dengan mesin pencuci piring.
2. Cuci di rak paling atas di mesin pencuci piring.

⚠ Catatan: Jangan gunakan siklus pengeringan pada mesin pencuci piring.

3. Angin-anginkan hingga kering. Pastikan masker kering sebelum digunakan.

⚠ Perhatian: Jangan gunakan pemutih, alkohol, larutan pembersih yang mengandung pemutih atau alkohol, atau larutan pembersih yang mengandung kondisioner atau pelembap.

6 Merakit dan Membongkar

Merakit

*** Kiat:** Sejajarkan segitiga pada bantalan dan kerangka agar terpasang dengan tepat.

1. Bantalan: Tekan kerangka masker sampai bantalan terpasang pas ke tempatnya. **9 10**

⚠ Catatan: Ujung bantalan dan lubang kerangka masker berbentuk "D". Ujung bantalan harus cocok dengan kerangka.

2. Siku: Masukkan ke bagian atas kerangka masker.
3. Pelepas cepat selang: Tekan pelepas cepat selang ke siku sampai terpasang tepat ke tempatnya.

4. Pelapis kain: Lilitkan pelapis kain di sekeliling kerangka masker dan tekan strip-nya agar bersatu.

⚠ Catatan: Keliman pelapis tersebut harus berada di bagian luar kerangka.

5. Headgear: Geser tab ke dalam slotnya pada kerangka masker dan lipat ke belakang.

⚠ Catatan: Logo Philips Respironics akan berada di bagian luar dan menghadap ke atas jika masker dirakit dengan benar.

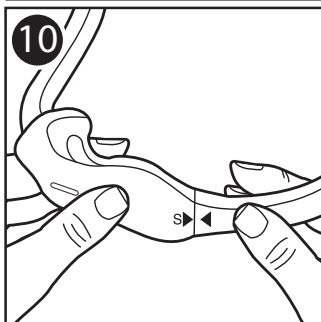
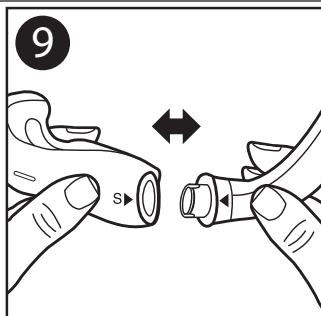

Membongkar

6. Headgear: Lepas tab headgear dan tarik melalui slot pada kerangka masker.
7. Pelapis kain: Lepaskan strip dan lepaskan dari kerangka masker.
8. Pelepas cepat selang: Tarik pelepas cepat selang dari siku.
9. Siku: Tarik siku dari bagian atas kerangka.
10. Bantalan: Tarik bantalan dari kerangka masker.

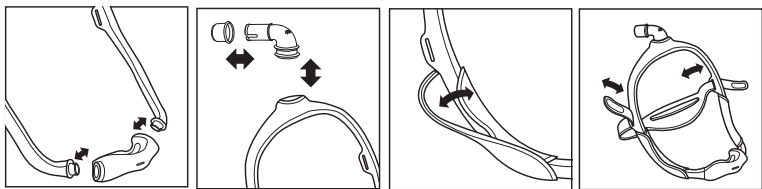

7 Informasi Dokter & Penyedia Layanan Perawatan Kesehatan

Penggunaan Multi Pasien

Lihat Panduan Disinfeksi untuk Pengguna Profesional untuk pemrosesan ulang antara pasien di dalam lingkungan klinis. Akseslah Panduan Disinfeksi versi terbaru di www.healthcare.philips.com atau dengan menghubungi layanan pelanggan di +1-724-387-4000 atau Respironics Deutschland di +49 (0)8152 9306-0.

Spesifikasi

Spesifikasi teknis masker disediakan bagi tenaga kesehatan profesional Anda untuk menentukan apakah masker tersebut kompatibel dengan perangkat terapi CPAP atau bi-level Anda.

⚠ Peringatan: Penggunaan di luar spesifikasi ini dapat menyebabkan terapi yang tidak efektif.

Kurva Aliran Tekanan

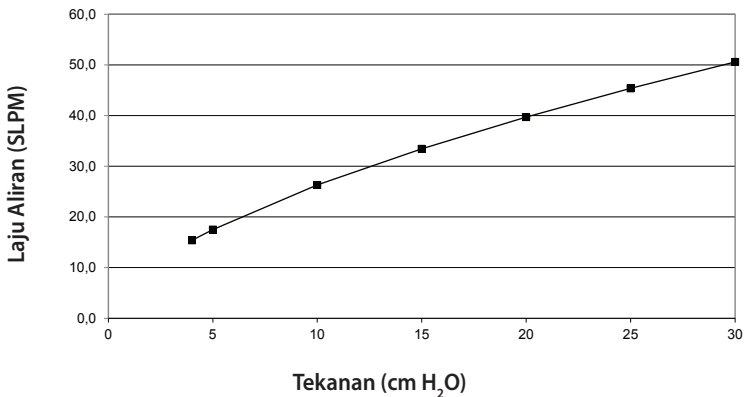

Hambatan

Penurunan Tekanan (cm H ₂ O)	pada 50 SLPM	pada 100 SLPM
Ukuran bantalan	S	1,1
	M	1,1
	L	1,0
	MW	0,9

Ruang rugi

Ukuran kerangka:	SM	MED	LG
Ukuran bantalan:	S: 74 mL	S: 77 mL	S: 79 mL
	M: 76 mL	M: 79 mL	M: 82 mL
	L: 80 mL	L: 83 mL	L: 86 mL
	MW: 81 mL	MW: 84 mL	MW: 87 mL

Tingkat Suara

Tingkat Daya Suara terbobot A 25 dBA

Tingkat Daya Suara terbobot A pada jarak 1 m 18 dBA

Pembuangan

Buang sesuai dengan peraturan setempat.

Kondisi Penyimpanan

Suhu: -20 °C hingga 60 °C

Kelembapan Relatif: 15% hingga 95%, tanpa kondensasi

8 Garansi Terbatas

Respironics, Inc. menjamin bahwa sistem maskernya (termasuk kerangka masker dan bantalan) ("Produk") bebas dari cacat pengerjaan dan cacat bahan selama sembilan puluh (90) hari sejak tanggal pembelian ("Masa Garansi"). Jika Produk rusak dalam kondisi penggunaan normal selama Masa Garansi dan Produk dikembalikan ke Respironics selama Masa Garansi, Respironics akan mengganti Produk tersebut. Garansi ini tidak dapat dialihkan dan hanya berlaku untuk pemilik asli Produk tersebut. Ganti rugi penggantian tersebut di atas akan menjadi ganti rugi satu-satunya atas pelanggaran garansi tersebut di atas.

Garansi ini tidak mencakup kerusakan yang disebabkan oleh kecelakaan, penyalahgunaan, penggunaan secara tidak wajar, kelalaian, pengubahan, penggunaan atau perawatan produk yang tidak sesuai kondisi penggunaan normal dan tidak sesuai dengan ketentuan dokumen produk, serta cacat lainnya yang tidak terkait dengan bahan atau pengerjaan.

Garansi ini tidak berlaku untuk Produk yang mungkin telah diperbaiki atau diubah oleh pihak lain selain Respironics. Respironics menyatakan tidak memiliki tanggung jawab apa pun atas kerugian ekonomi, hilangnya keuntungan, kerugian biaya overhead, atau kerugian tidak langsung, konsekuensial, khusus atau insidental yang mungkin dinyatakan sebagai akibat dari penjualan atau penggunaan Produk tersebut. Beberapa yurisdiksi tidak memperbolehkan pengecualian atau pembatasan kerugian insidental atau konsekuensial, sehingga pembatasan atau pengecualian di atas mungkin tidak berlaku bagi Anda.

GARANSI INI DIBERIKAN SEBAGAI PENGGANTI DARI SEMUA GARANSI TERSURAT LAINNYA. SELAIN ITU, SEMUA GARANSI TERSIRAT, TERMASUK GARANSI KELAYAKAN UNTUK DIPERJUALBELIKAN ATAU KESESUAIAN UNTUK TUJUAN TERTENTU, SECARA KHUSUS DITOLAK. BEBERAPA WILAYAH HUKUM TIDAK MENGIZINKAN PENOLAKAN GARANSI TERSIRAT, SEHINGGA BATASAN DI ATAS MUNGKIN TIDAK BERLAKU UNTUK ANDA. GARANSI INI MEMBERI ANDA HAK HUKUM TERTENTU, DAN ANDA JUGA MUNGKIN MEMILIKI HAK LAIN MENURUT UNDANG-UNDANG YANG BERLAKU DI YURISDIKSI KHUSUS ANDA.

Untuk memanfaatkan hak Anda berdasarkan garansi terbatas ini, hubungi dealer resmi Respironics, Inc. setempat atau Respironics, Inc. di 1001 Murry Ridge Lane, Murrysville, Pennsylvania 15668, AS, atau Respironics Deutschland GmbH & Co KG, Gewerbestraße 17, 82211 Herrsching, Jerman.

DreamWear

Topeng Hidung dengan Kusyen Bawah Hidung

Arahan penggunaan - **MS**

1 Maklumat Keselamatan

Cadangan Penggunaan

Topeng hidung ini bertujuan untuk digunakan sebagai antara muka bagi penggunaan CPAP atau terapi dwiperingkat kepada pesakit. Topeng ini adalah untuk kegunaan seorang pesakit di rumah atau berbilang pesakit di persekitaran hospital/institusi. Topeng ini hendaklah digunakan pada pesakit (>30kg) yang telah dipreskripsikan terapi CPAP atau terapi dwiperingkat.

 **Nota:** Tidak diperbuat daripada lateks getah semula jadi atau DEHP.

Simbol



Pengilang



Had Kelembapan



Nilai Kawalan Rintangan
Philips Respironics System One



Had Suhu



Tidak Diperbuat daripada Lateks
Getah Semula Jadi

Amaran

- Topeng ini tidak sesuai digunakan untuk pengalihudaraan sistem sokongan hayat.
- Hentikan penggunaan dan hubungi pakar penjagaan kesihatan anda jika mana-mana simptom berikut berlaku: kemerah-merahan kulit, kerengsaan, ketidakselesaan, penglihatan kabur atau mata menjadi kering.
- Hentikan penggunaan dan berunding dengan pakar penjagaan kesihatan anda jika mana-mana simptom berikut berlaku: ketidakselesaan dada yang luar biasa, sesak nafas, sakit kepala yang teruk, sakit mata atau jangkitan mata.

- Hentikan penggunaan dan berunding dengan pakar penjagaan kesihatan anda jika mana-mana simptom berikut berlaku: sakit gigi, gusi atau rahang. Penggunaan topeng boleh memburukkan lagi sakit gigi yang sedang dialami.
- Jangan ketatkan tali pelindung kepala secara keterlaluan. Perhatikan tanda-tanda ikatan yang terlalu ketat, seperti kemerah-merahan berlebihan, sakit atau kulit membonjol di sekeliling hujung topeng. Longgarkan tali pelindung kepala untuk mengurangkan simptom.
- Jangan sekat atau tutup port penghembusan nafas.

2 Kandungan dalam Pakej

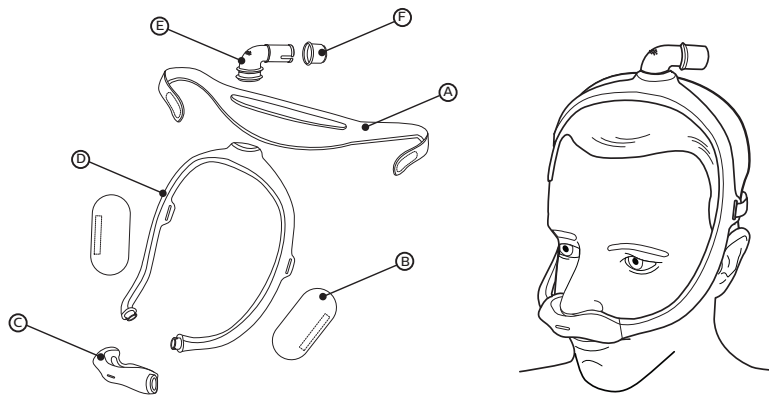

- (A) Pelindung kepala
- (B) Sarung fabrik bingkai topeng (pilihan)
- (C) Kusyen topeng (tersedia dalam saiz S, M, L, MW) dengan penghembusan nafas terbina dalam (jangan halang)
- (D) Bingkai topeng (tersedia dalam saiz kecil (SM), sederhana (MED), besar (LG))
- (E) Siku dengan penghembusan nafas terbina dalam (jangan halang)
- (F) Tiub pelepasan pantas (boleh kekal dalam hos CPAP)

3 Sebelum Penggunaan

- Cuci seluruh topeng dengan tangan sebelum penggunaan (lihat bahagian *Penjagaan Topeng*).
- Cuci muka anda. Jangan guna pelembap atau losen pada tangan atau muka anda.
- Periksa seluruh topeng. Buang dan gantikan sebarang bahagian yang rosak atau lusuh.

4 Mencapai Pemuatan Sesuai

Penyesuaian Saiz Kусyen

Empat saiz kусyen (S, M, L, MW) tersedia. Letakkan tolak penyesuaian saiz kусyen di bawah hidung anda (seperti yang ditunjukkan).

✳️ **Petua:** Untuk mendapatkan prestasi terbaik, gunakan kусyen paling kecil yang sesuai dengan hidung anda.

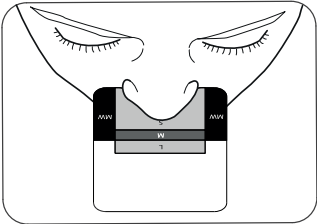
1. Pegang tolak secara mendatar di bawah hidung anda dan pilih saiz kусyen berdasarkan tempat pinggir luar lubang hidung dan hujung hidung anda menyentuh tolak. Sebuah cermin atau orang lain boleh membantu dengan penyesuaian saiz.
- 
2. Pembukaan kусyen akan berada betul-betul di bawah lubang hidung anda. Kусyen akan memegang kemas hidung anda dan kebocoran akan diminimumkan.
 3. Hidung anda tidak boleh sekali-kali berada di dalam pembukaan kусyen. Jika mana-mana bahagian kусyen bertindih dengan hidung anda, kусyen tidak dipakai dengan betul. Kусyen dengan saiz berbeza mungkin diperlukan.

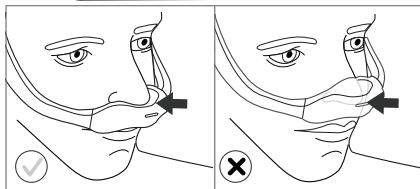

Hubungi penyedia penjagaan kesihatan anda untuk maklumat tambahan.

Kawalan Rintangang Philips Respironics System One

Menggunakan topeng anda dengan alat Philips Respironics System One akan memberikan keselesaan optimum. Penyedia menetapkan nilai (X1) ini pada alat anda.

Memakai Topeng

- 1 Dengan topeng dipasang (lihat bahagian *Memasang*), letakkan kusyen di bawah hidung.
- 2 Letakkan bingkai di atas kepala.
- * **Petua:** Untuk penyesuaian saiz yang betul, lihat bahagian *Penyesuaian saiz kusyen* dan *Pemilihan bingkai topeng*.
- 3 Tarik pelindung kepala di belakang kepala.

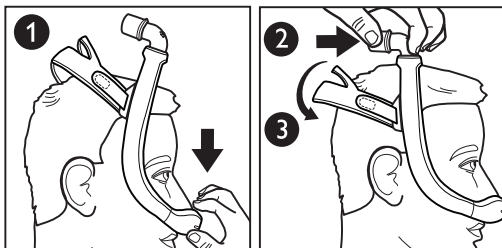

Melaraskan Topeng

- 4 Tarik keluar tab pelindung kepala daripada fabrik. Laraskan panjang tali. Tekan tab kembali ke fabrik untuk menyambung semula.
- ⚠ **Nota:** Jangan ketatkan pelindung kepala dengan keterlaluan. Tanda-tanda ikatan terlalu ketat termasuk kemerah-merahan, sakit atau kulit membonjol di sekeliling hujung topeng.
- 5 Letakkan topeng sehingga muat dengan selesa.
- 6 Apabila selesai, siku harus diletakkan di bahagian atas kepala.

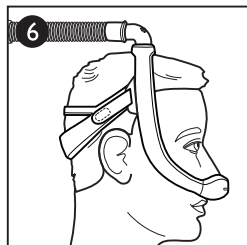
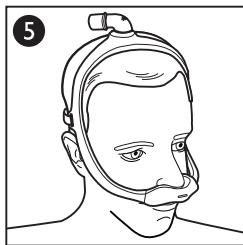
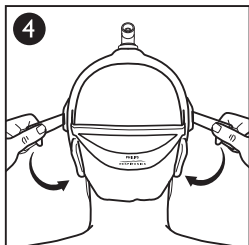

Melaraskan Saiz Bingkai Topeng

- Bingkai sederhana (MED)
- Bingkai kecil (SM)
- Bingkai besar (LG)

Bingkai topeng sederhana (MED) akan muat dengan selesa pada kebanyakan muka. Jika bingkai MED tidak muat dengan muka anda, hubungi penyedia penjagaan kesihatan anda untuk memeriksa sama ada bingkai topeng kecil (SM) atau besar (LG) lebih sesuai mengikut keperluan anda.

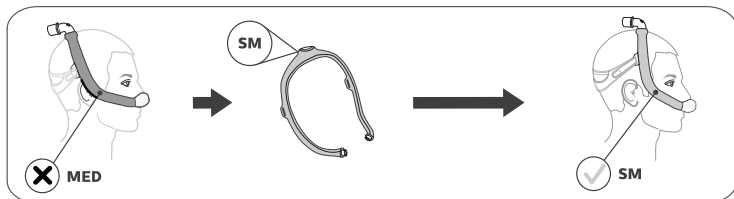
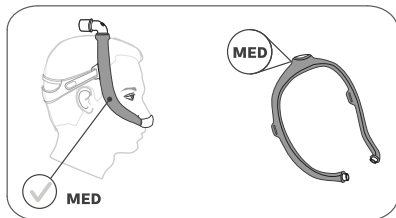

✳️ **Petua:** Jika bingkai topeng jatuh ke belakang dan terlalu dekat dengan telinga anda, anda mungkin memerlukan bingkai topeng yang lebih kecil.

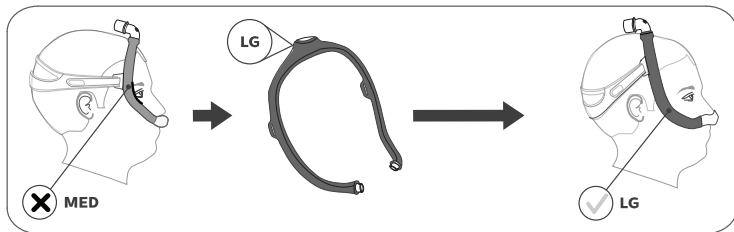

✳️ **Petua:** Jika bingkai topeng jatuh ke hadapan di atas kepala dan terlalu dekat dengan mata anda, anda mungkin memerlukan bingkai topeng yang lebih besar.

Menggunakan Topeng

1. Sambungkan tiub CPAP (disertakan dengan alat CPAP) ke tiub pelepasan pantas pada siku.
2. Hidupkan alat terapi. Baring. Bernafas seperti biasa.
3. Baring dalam beberapa kedudukan yang berbeza. Laraskan topeng sehingga anda berasa selesa. Jika terdapat sebarang kebocoran udara berlebihan, buat pelarasan akhir. Sedikit kebocoran udara adalah biasa.

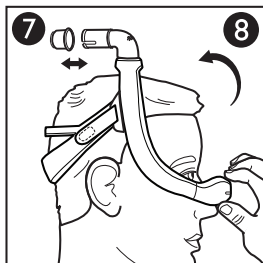

Tiub Pelepasan Pantas

- 7 Siku dilengkapi dengan tiub pelepasan pantas. Tarik tiub pelepasan pantas dan ia akan tercabut dari siku dan akan tertanggal bersama tiub.

Menanggalkan Topeng

- 8 Untuk mengekalkan pelarasan anda, keluarkan topeng dengan menggenggam kusen dan menarik ke hadapan dari hidung. Kemudian, tarik kusen dan topeng serta keluarkan dari kepala.

5 Penjagaan Topeng

Arahan Pencucian

Harian: Cuci bahagian bukan fabrik dengan tangan.

Mingguan: Cuci bahagian fabrik dengan tangan.

1. Buka pemasangan topeng (lihat bahagian **Membuka**).
2. Rendam dan bersihkan topeng dengan tangan menggunakan air suam dan bahan pencuci pinggan mangkuk cecair.
- ☹ **Nota:** Pastikan tiada rongga udara di dalam bahagian topeng ketika direndam.
3. Bilas sebersih-bersihnya.
4. Baringkan pelindung kepala dan sarung fabrik atau sangkutkannya pada ampaian. Pastikan seluruh topeng kering sebelum digunakan.
- ☹ **Nota:** Jangan masukkan bahagian fabrik ke dalam pengering pakaian.

⚠ **Langkah berjaga-jaga:** Sebarang ketidakpatuhan arahan ini boleh menjejaskan prestasi produk.

⚠ **Langkah berjaga-jaga:** Jangan gunakan peluntur, alkohol, larutan cucian yang mengandungi peluntur atau alkohol, atau larutan cucian yang mengandungi perapi atau pelembap.

Arahan Pencucian Menggunakan Mesin Pencuci Pinggan Mangkuk

Selain cucian tangan, topeng boleh dicuci dalam pencuci pinggan mangkuk sekali seminggu.

⚠ Langkah berjaga-jaga: Gunakan hanya bahan cuci pinggan mangkuk yang tidak begitu kuat untuk mencuci topeng.

1. Keluarkan bahagian fabrik. Jangan cuci bahagian fabrik dalam mesin pencuci pinggan mangkuk.
2. Cuci dalam bahagian rak atas pencuci pinggan mangkuk.

⊖ Nota: Jangan gunakan kitaran pengering pada pencuci pinggan mangkuk.

3. Keringkan topeng pada udara bilik. Pastikan topeng kering sebelum digunakan.

⚠ Langkah berjaga-jaga: Jangan gunakan peluntur, alkohol, larutan cucian yang mengandungi peluntur atau alkohol, atau larutan cucian yang mengandungi perapi atau pelembap.

6 Memasang dan Membuka

Memasang topeng

✳ Petua: Jajarkan segi tiga di atas kusyen dan bingkai untuk memastikan pemasangan yang betul.

1. Kusyen: Tekan ke dalam bingkai topeng sehingga kusyen klik pada tempatnya. **9 10**

⊖ Nota: Hujung kusyen dan pembukaan bingkai topeng ialah bentuk 'D'. Hujung kusyen hendaklah padan dengan bingkai.

2. Siku: Masukkan ke dalam bahagian atas bingkai topeng.
3. Tiub pelepasan pantas: Tekan tiub pelepasan pantas ke atas siku sehingga ia klik pada tempatnya.

4. Sarung fabrik: Balut sarung sekeliling bingkai topeng dan tekan jalur bersama-sama.

⊖ Nota: Kelim sarung patut berada di luar bingkai.

5. Pelindung kepala: Gelongsorkan tab ke dalam slot pada bingkai topeng dan lipat ke belakang.

⊖ Nota: Logo Philips Respironics berada di luar dan menghadap ke atas apabila dipasang dengan betul.

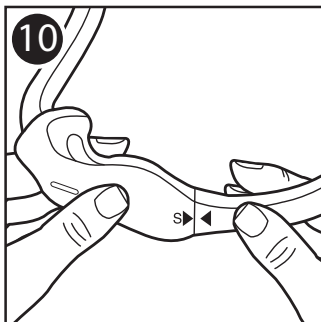
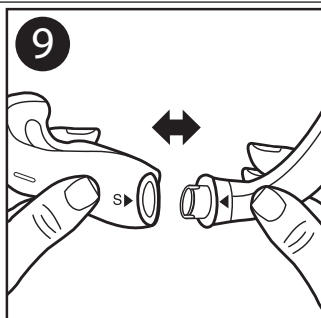

Membuka

6. Pelindung kepala: Longgarkan tab pelindung kepala dan tarik melalui slot dalam bingkai topeng.
7. Sarung fabrik: Longgarkan jalur dan keluarkan dari bingkai topeng.
8. Tiub pelepasan pantas: Tarik tiub pelepasan pantas dari siku.
9. Siku: Tarik siku dari bahagian atas bingkai.
10. Kusyen: Tarik kusyen dari bingkai topeng.

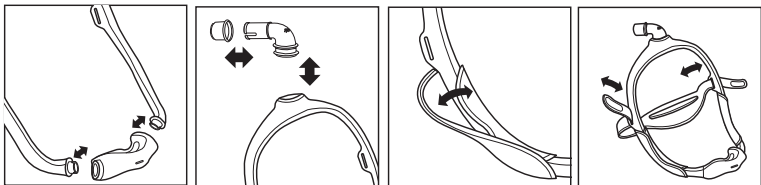

7 Maklumat Penyedia Penjagaan Kesihatan & Klinisian

Penggunaan Pelbagai Pesakit

Rujuk Panduan Pembasmian untuk Pengguna Profesional bagi memproses semula antara pesakit dalam persekitaran klinikal. Akses versi terkini bagi Panduan Penyahjangkitan di www.healthcare.philips.com atau dengan menghubungi khidmat pelanggan di +1-724-387-4000 atau Respirationics Deutschland di +49 (0)8152 9306-0.

Spesifikasi

Pengelasan teknikal bagi topeng disediakan untuk pakar penjagaan kesihatan anda bagi menentukan sama ada ia serasi dengan mesin terapi CPAP atau mesin terapi dwiperingkat.

⚠️ Amaran: Penggunaan di luar spesifikasi ini mungkin menyebabkan terapi tidak berkesan.

Lengkung Aliran Tekanan

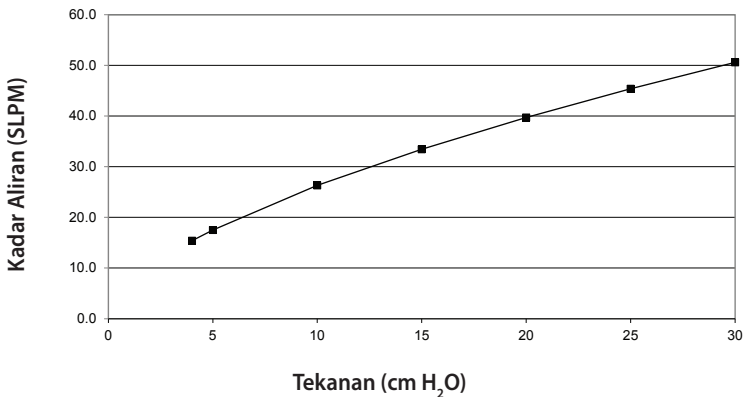

Rintangan

Penurunan Tekanan (cm H ₂ O)		pada 50 SLPM	pada 100 SLPM
Saiz kusyen	S	1.1	4.0
	M	1.1	3.9
	L	1.0	3.7
	MW	0.9	3.4

Ruang mati

Saiz bingkai:	SM	MED	LG
Saiz kusyen:	S: 74 mL	S: 77 mL	S: 79 mL
	M: 76 mL	M: 79 mL	M: 82 mL
	L: 80 mL	L: 83 mL	L: 86 mL
	MW: 81 mL	MW: 84 mL	MW: 87 mL

Paras Bunyi

Paras Kuasa Bunyi Pemberat A 25 dBA

Paras Tekanan Bunyi Pemberat A pada 1 m 18 dBA

Pelupusan

Lupuskan mengikut peraturan setempat.

Keadaan Penyimpanan

Suhu: -20° C hingga 60° C

Kelembapan Relatif: 15% hingga 95%, tanpa pemeluwapan

8 Waranti Terhad

Respironics, Inc. menjamin bahawa sistem topengnya (termasuk bingkai dan kusyen topeng) ("Produk") bebas daripada kecacatan mutu kerja dan bahan dalam tempoh sembilan puluh (90) hari dari tarikh pembelian ("Tempoh Waranti"). Jika Produk tidak berfungsi dalam keadaan penggunaan biasa sepanjang Tempoh Waranti dan Produk dikembalikan kepada Respironics dalam Tempoh Waranti, Respironics akan menggantikan Produk tersebut. Waranti ini tidak boleh dipindah milik dan hanya boleh digunakan oleh pemilik asal Produk. Remedi penggantian yang disebutkan di atas akan menjadi remedi tunggal untuk pelanggaran waranti yang disebutkan di atas.

Waranti ini tidak meliputi kerosakan yang disebabkan oleh kemalangan, penyalahgunaan, pengabaian, pengubahsuaian, kegagalan untuk menggunakan atau mengekalkan Produk dalam keadaan penggunaan biasa dan menurut terma risalah produk dan kecacatan lain yang tidak berkaitan dengan bahan atau mutu kerja.

Waranti ini tidak terpakai untuk sebarang Produk yang mungkin telah dibaiki atau diubah suai oleh sesiapa selain Respironics. Respironics menafikan semua liabiliti untuk kerugian ekonomi, kehilangan keuntungan, overhead atau kerosakan tidak langsung, turutan, khas atau sampingan yang mungkin didakwa berkait dengan sebarang penjualan atau penggunaan Produk. Sesetengah bidang kuasa tidak membenarkan pengecualian atau pengehadan bagi kerosakan sampingan atau turutan, oleh itu, pengehadan atau pengecualian di atas mungkin tidak terpakai untuk anda.

WARANTI INI DIBERIKAN SEBAGAI GANTI BAGI SEMUA WARANTI LAIN YANG KETARA. SELAIN ITU, SEBARANG WARANTI TERSIRAT, TERMASUK SEBARANG WARANTI BAGI KEBOLEHDAGANGAN ATAU KESESUAIAN UNTUK TUJUAN TERTENTU, SECARA KHUSUSNYA ADALAH DINAFIKAN. SESETENGAH BIDANG KUASA TIDAK MEMBENARKAN PENAFIAN BAGI WARANTI TERSIRAT, OLEH ITU, PENGEHADAN DI ATAS MUNGKIN TIDAK TERPAKAI UNTUK ANDA. WARANTI INI MEMBERIKAN ANDA HAK PERUNDANGAN KHUSUS DAN ANDA JUGA BOLEH MENUNTUT HAK LAIN DI BAWAH UNDANG-UNDANG YANG TERPAKAI DALAM BIDANG KUASA KHUSUS ANDA.

Untuk menuntut hak anda di bawah waranti terhad ini, hubungi pengedar sah Respironics, Inc. di tempat anda atau Respironics, Inc. di 1001 Murry Ridge Lane, Murrysville, Pennsylvania 15668, A.S. atau Respironics Deutschland GmbH & Co KG, Gewerbestraße 17, 82211 Herrsching, Jerman.

DreamWear

Назальная маска с подушечкой для размещения под носом

Инструкции по применению — **RU**

1 Информация о безопасности

Назначение

Эта назальная маска является устройством сопряжения при лечении пациентов методом создания постоянного положительного давления (CPAP) или двухуровневой вентиляции. Маска предназначена для использования одним пациентом в домашних условиях или для многократного использования разными пациентами в условиях стационара или другого лечебного учреждения. Маска предназначена для использования пациентами (с массой тела > 30 кг), которым назначена CPAP или двухуровневая вентиляция.

Примечание. Изготовлено без использования натурального латекса и диэтилгексилфталата (DEHP).

Обозначения



Производитель



Пределы влажности



Значение контроля сопротивления
Philips Respironics System One



Пределы температуры



Изготовлено без использования
натурального латекса

Предупреждения

- Эта маска не предназначена для проведения ИВЛ в рамках реанимационных мероприятий.
- Прекратите использование и свяжитесь с лечащим врачом при появлении любого из перечисленных симптомов: покраснение кожи, раздражение, чувство дискомфорта, ухудшение зрения или сухость глаз.
- Прекратите использование и проконсультируйтесь с лечащим врачом при появлении любого из перечисленных симптомов: необычный дискомфорт в грудной клетке, одышка, сильная головная боль, боль в глазах или инфекции глаз.

- Прекратите использование и проконсультируйтесь с лечащим врачом при появлении любого из перечисленных симптомов: болезненность зубов, десен или челюстей. Использование маски может обострить имеющееся стоматологическое заболевание.
- Не следует слишком сильно затягивать ремни наголовного крепления. Следите за появлением признаков слишком сильного затягивания, например выраженного покраснения, воспаления или опухания кожи вокруг краев маски. Для облегчения симптомов ослабьте ремни наголовного крепления.
- Ни в коем случае не закрывайте и не блокируйте порты выдоха.

2 Содержимое упаковки

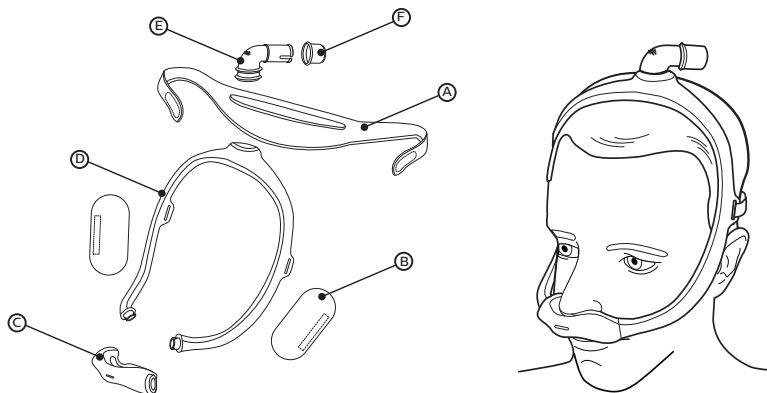

- (A) Наголовное крепление
- (B) Матерчатые оболочки для каркаса маски (необязательны)
- (C) Подушечка маски (доступные размеры: S, M, L, MW) со встроенным портом выдоха (не блокировать)
- (D) Каркас маски (доступные размеры: малый (SM), средний (MED), большой (LG))
- (E) Коленчатый патрубок со встроенным портом выдоха (не блокировать)
- (F) Устройство быстрого отсоединения шланга (может оставаться в шланге CPAP)

3 Перед использованием

- Перед применением полностью вымойте маску вручную (см. раздел «Уход за маской»).
- Вымойте лицо. Не наносите увлажняющее средство или лосьон на руки или лицо.
- Осмотрите всю маску. Утилизируйте и замените поврежденные или изношенные компоненты.

4 Как обеспечить правильную посадку маски

Подбор размера подушечки

Доступны четыре размера подушечки: S, M, L, MW. Разместите измеритель для подбора размера подушечки под носом (см. рисунок).

✳ Совет. Для достижения наилучших результатов используйте подушечку минимального размера, который подойдет для носа.

1. Держа измеритель горизонтально под носом, выберите размер подушечки исходя из того, где внешние края ноздрей и кончик носа касаются измерителя. При подборе размера можно использовать зеркало или обратиться за помощью.
2. Выемка подушечки должна располагаться непосредственно под ноздрями. Так подушечка плотно приляжет к носу, обеспечив минимальный уровень утечки.
3. Нос не должен располагаться в выемке подушечки. Если какая-либо часть подушечки накрывает нос, это означает, что подушечка используется неправильно. Возможно, требуется подушечка другого размера.

Обратитесь к медицинскому работнику за дополнительной информацией.

Контроль сопротивления Philips Respironics System One

Для достижения оптимального уровня удобства используйте маску вместе с устройством Philips Respironics System One. Это значение (X1) задается на устройстве медицинским работником.

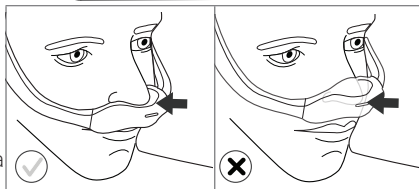
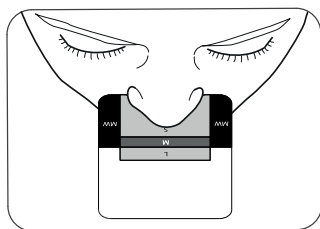

Надевание маски

- 1 Собрав маску (см. раздел «Сборка»), разместите подушечку под носом.
- 2 Разместите каркас в верхней части головы.
- * **Совет.** Информацию о подборе размера см. в разделах «Подбор размера подушечки» и «Подбор размера каркаса маски».
- 3 Натяните наголовное крепление на затылок.

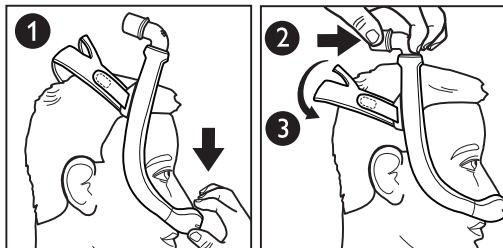

Регулировка маски

- 4 Открепите язычки наголовного крепления от ткани. Отрегулируйте длину ремней. Повторно закрепите язычки на ткани.
- ≡ **Примечание.** Не следует слишком сильно затягивать наголовное крепление. К признакам слишком сильного затягивания относятся, в частности, следующие: покраснение, воспаление или опухание кожи вокруг краев маски.
- 5 Регулируйте положение маски, пока она не сядет удобно для пациента.
- 6 По завершении колеччатый патрубок должен располагаться в верхней части головы.

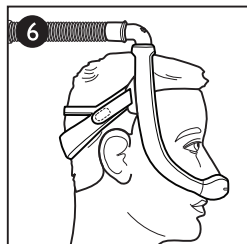
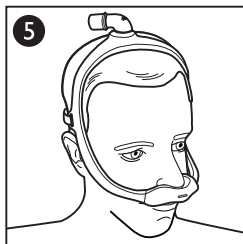
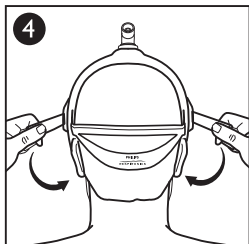

Подбор размера каркаса маски

- Каркас среднего (MED) размера
- Каркас малого (SM) размера
- Каркас большого (LG) размера

Каркас маски среднего (MED) размера подходит для большинства лиц. Если каркас размера MED не подходит для вашего лица, то обратитесь к медицинскому работнику, чтобы попробовать каркасы масок малого (SM) или большого (LG) размера.

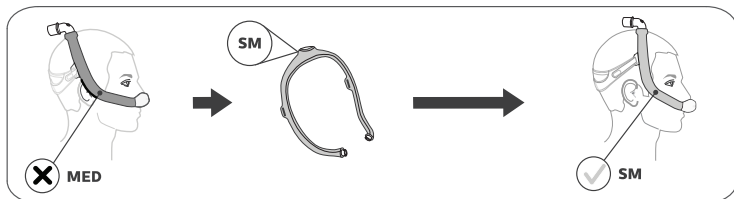
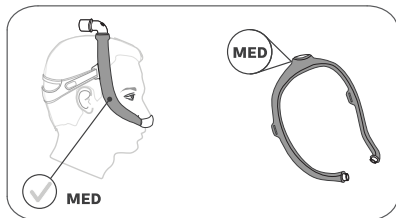

*** Совет.** Если каркас маски съезжает на затылок и располагается слишком близко к ушам, то рекомендуется попробовать каркас маски меньшего размера.

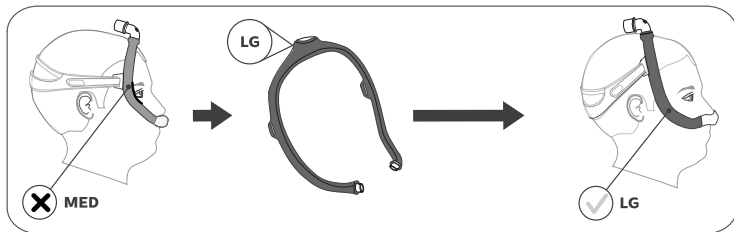

*** Совет.** Если каркас маски съезжает на лицо и располагается слишком близко к глазам, то рекомендуется попробовать каркас маски большего размера.

Использование маски

1. Подсоедините шланг CPAP (входит в комплект устройства CPAP) к устройству быстрого отсоединения шланга на коленчатом патрубке.
2. Включите терапевтическое устройство.
Прилягте. Дышите спокойно.
3. Принимайте разные положения, характерные для сна. Переворачивайтесь, пока не займете удобное положение. В случае чрезмерной утечки воздуха дополнительно отрегулируйте посадку маски.
Небольшая утечка воздуха — нормальное явление.

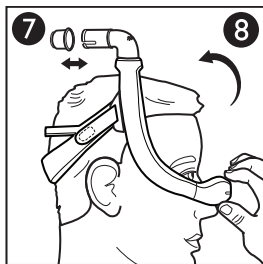

Устройство быстрого отсоединения шланга

- 7 Коленчатый патрубок оборудован устройством быстрого отсоединения шланга. Чтобы отсоединить устройство быстрого отсоединения шланга вместе со шлангом от коленчатого патрубка маски, потяните за устройство быстрого отсоединения.

Снятие маски

- 8 Чтобы не сбить регулировку при снятии маски, возьмитесь за подушечку и оттяните ее от носа. Затем потяните подушечку и маску вверх и снимите конструкцию с головы.

5 Уход за маской

Инструкции по очистке

Ежедневно: мойте нематерчатые части вручную.

Еженедельно: мойте матерчатые части вручную.

1. Разберите маску (см. раздел «Разборка»).

2. Погрузите маску в теплую воду с добавлением жидкого средства для мытья посуды и вручную вымойте ее.

⊖ **Примечание.** Проследите, чтобы внутри погруженных в воду частей маски не было воздуха.

3. Тщательно ополосните.

4. Разложите наголовное крепление и матерчатые оболочки на ровной поверхности или высушите на веревке. Перед применением убедитесь в том, что все части маски просохли.

⊖ **Примечание.** Не сушите матерчатые части в сушильной машине для одежды.

⚠ **Предостережение.** Несоблюдение этих инструкций может отрицательно сказаться на работе изделия.

⚠ **Предостережение.** Нельзя использовать отбеливатель, спирт, а также моющие средства, содержащие отбеливатель, спирт, кондиционер и увлажняющие средства.

Инструкции по мойке в посудомоечной машине

В дополнение к ручной мойке маску можно мыть в посудомоечной машине один раз в неделю.

⚠ Предостережение. Для мытья маски используйте только мягкое жидкое средство для мытья посуды.

1. Снимите матерчатые части. Матерчатые части нельзя мыть в посудомоечной машине.
2. Мыть в верхней корзине посудомоечной машины.

⊖ Примечание. Не используйте цикл сушки посудомоечной машины.

3. Высушите на воздухе. Перед применением убедитесь в том, что маска высохла.

⚠ Предостережение. Нельзя использовать отбеливатель, спирт, а также мощные средства, содержащие отбеливатель, спирт, кондиционер и увлажняющие средства.

6 Сборка и разборка

Сборка

*** Совет.** Чтобы обеспечить правильность сборки, совместите треугольники на подушечке и каркасе.

1. Подушечка: прижмите подушечку к каркасу маски до щелчка. **9 10**

⊖ Примечание. Кончик подушечки и выемка в каркасе маски имеют форму буквы «D». Кончик подушечки должен совпадать с выемкой в каркасе.

2. Коленчатый патрубок: вставьте в верхнюю часть каркаса маски.

3. Устройство быстрого отсоединения шланга: надевайте устройство быстрого отсоединения шланга на коленчатый патрубок до щелчка.

4. Матерчатые оболочки: оберните оболочки вокруг каркаса маски и сожмите края.

⊖ Примечание. Швы оболочек должны быть с внешней стороны каркаса.

5. Наголовное крепление: протяните язычки в отверстия в каркасе маски и загните назад.

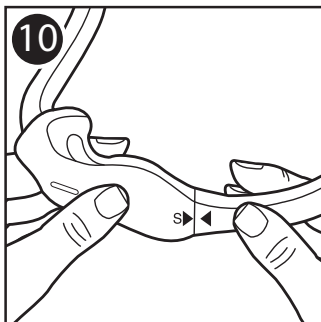
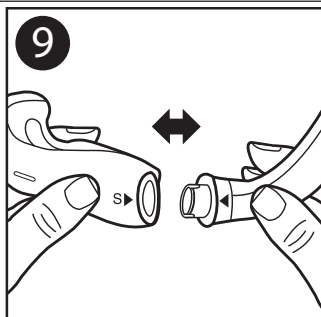

Примечание. При правильной сборке логотип Philips Respironics будет виден на внешней стороне и будет направлен вверх.

Разборка

- Наголовное крепление: отстегните язычки наголовного крепления и вытяните их через отверстия в каркасе маски.
- Матерчатые оболочки: отстегните края и снимите с каркаса маски.
- Устройство быстрого отсоединения шланга: отсоедините устройство быстрого отсоединения шланга от коленчатого патрубка.
- Коленчатый патрубок: снимите коленчатый патрубок с верхней части каркаса.
- Подушечка: извлеките подушечку из каркаса маски.

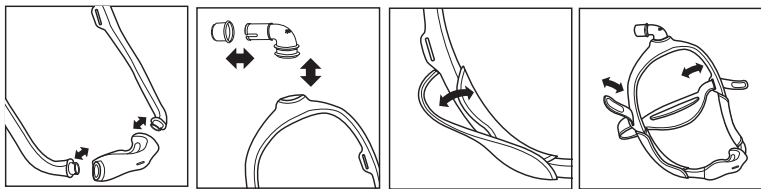

7 Информация для медицинских работников

Использование несколькими пациентами

Указания по повторной обработке при использовании в клинических условиях несколькими пациентами см. в руководстве по дезинфекции для медицинских работников. Для получения последней версии руководства по дезинфекции посетите сайт www.healthcare.philips.com или обратитесь в отдел обслуживания клиентов по телефону +1-724-387-4000 либо в Respironics Deutschland по телефону +49 (0)8152 9306-0.

Технические характеристики

Технические характеристики маски указаны, чтобы помочь врачу определить ее совместимость с терапевтическим устройством CPAP или устройством двухуровневой вентиляции.

⚠ Предупреждение. Нарушение технических характеристик может стать причиной неэффективной терапии.

Кривая «давление — поток»

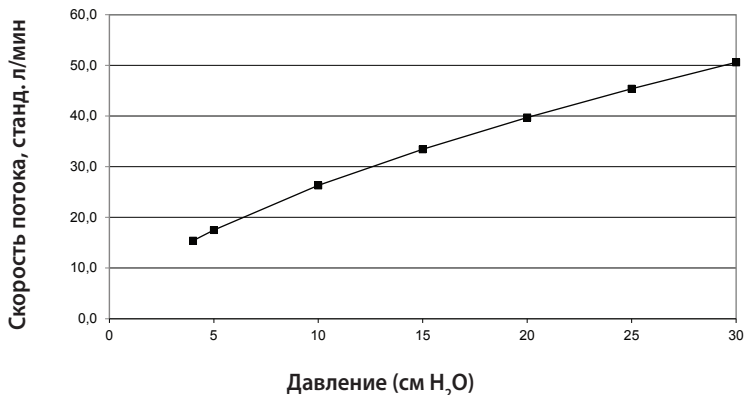

Сопrotивление

Падение давления (см H ₂ O)		при 50 станд. л/мин	при 100 станд. л/мин
Размер подушечки	S	1,1	4,0
	M	1,1	3,9
	L	1,0	3,7
	MW	0,9	3,4

Мертвое пространство

Размер каркаса	SM	MED	LG
Размер подушечки	S: 74 мл	S: 77 мл	S: 79 мл
	M: 76 мл	M: 79 мл	M: 82 мл
	L: 80 мл	L: 83 мл	L: 86 мл
	MW: 81 мл	MW: 84 мл	MW: 87 мл

Уровни звуковых параметров

A-взвешенный уровень звуковой мощности — 25 дБА

A-взвешенный уровень звукового давления на расстоянии 1 м — 18 дБА

Утилизация

Утилизируйте изделие в соответствии с действующими в вашем регионе нормативными актами.

Условия хранения

Температура: от -20 до 60 °С.

Относительная влажность: от 15 до 95 % без конденсации.

8 Ограниченная гарантия

Компания Respironics, Inc. гарантирует отсутствие производственных дефектов и дефектов материалов в своих системах масок (включая каркас маски и подушечку) (далее — «изделие») на период в 90 (девяносто) дней с даты покупки (далее — «гарантийный период»). Если изделие выйдет из строя при нормальных условиях эксплуатации во время гарантийного периода и будет возвращено компании Respironics в течение гарантийного периода, компания Respironics заменит это изделие. Настоящая гарантия не подлежит передаче и распространяется только на первоначального владельца этого изделия. Упомянутая выше замена является единственным способом компенсации при наступлении гарантийного случая.

Настоящая гарантия не распространяется на ущерб, вызванный случайной поломкой, неправильным обращением, злоупотреблением, небрежностью, внесением изменений в конструкцию, использованием или обслуживанием изделия с нарушением условий нормальной эксплуатации и рекомендаций, описанных в документации к изделию, или другими дефектами, не связанными с материалами и качеством изготовления.

Настоящая гарантия не распространяется на изделия, которые были отремонтированы или изменены кем-либо, кроме компании Respironics. Компания Respironics снимает с себя всю ответственность за экономический ущерб, упущенную прибыль, накладные расходы или косвенные, предсказуемые косвенные, особые или случайные убытки, которые могут быть заявлены в связи с продажей или использованием этого изделия. В некоторых юрисдикциях не разрешается исключение или ограничение случайных или предсказуемых косвенных убытков, поэтому вышеуказанные исключения или ограничения могут к вам не относиться.

НАСТОЯЩАЯ ГАРАНТИЯ ЗАМЕНЯЕТ ВСЕ ОСТАЛЬНЫЕ ПРЯМО ВЫРАЖЕННЫЕ ГАРАНТИИ. КРОМЕ ТОГО, МЫ НЕ ПРЕДОСТАВЛЯЕМ НИКАКИХ ПОДРАЗУМЕВАЕМЫХ ГАРАНТИЙ, ВКЛЮЧАЯ ЛЮБЫЕ ГАРАНТИИ ПРИГОДНОСТИ ДЛЯ ПРОДАЖИ ИЛИ ОПРЕДЕЛЕННОЙ ЦЕЛИ. В НЕКОТОРЫХ ЮРИСДИКЦИЯХ НЕ РАЗРЕШАЕТСЯ ОТКАЗ ОТ ПОДРАЗУМЕВАЕМЫХ ГАРАНТИЙ, ПОЭТОМУ ВЫШЕУПОМЯНУТОЕ ОГРАНИЧЕНИЕ МОЖЕТ К ВАМ НЕ ОТНОСИТЬСЯ. НАСТОЯЩАЯ ГАРАНТИЯ ПРЕДОСТАВЛЯЕТ ВАМ ОПРЕДЕЛЕННЫЕ ЮРИДИЧЕСКИЕ ПРАВА, И ВЫ ТАКЖЕ МОЖЕТЕ ИМЕТЬ ИНЫЕ ПРАВА ПО ЗАКОНАМ, ПРИМЕНИМЫМ В ВАШЕЙ ЮРИСДИКЦИИ.

Для осуществления прав по настоящей ограниченной гарантии свяжитесь с региональным уполномоченным дилером компании Respironics, Inc. или компанией Respironics, Inc. по адресу: 1001 Murry Ridge Lane, Murrysville, Pennsylvania 15668, США, или Respironics Deutschland GmbH & Co KG, Gewerbestraße 17, 82211 Herrsching, Германия.

DreamWear

Мұрын жастықшасының астындағы назальды маска

Қолдану нұсқаулары - **КК**

1. Қауіпсіздік жөніндегі ақпарат

Қолдану мақсаты

Бұл назальды маска емделушілерге CPAP немесе екі деңгейлі терапия қолдану барысында ұштастыру құралын қамтамасыз етуге арналған. Бұл маска емделушінің үйде жеке немесе госпитальда/ауруханада бірнеше емделушінің пайдалануына арналған. Маска CPAP немесе екі деңгейлі терапия тағайындалған емделушілерге (> 30 кг) қолдануға арналған.

⊖ Ескертпе: Табиғи каучук ақсөлінен немесе диэтилгексилфталаттан (DEHP) жасалмаған.

Таңбалар



Өндіруші



Ылғалдылыққа қатысты шектеулер

X1

Philips Respironics System One кедергі арқылы басқару мәні



Температураға қатысты шектеулер



Табиғи каучук ақсөлінен жасалмаған

⚠ Ескертулер

- Бұл маска реанимациялық мақсаттарда қолдануға жарамсыз.
- Келесі симптомдардың кез келгені орын алған жағдайда, пайдалануды тоқтатыңыз және денсаулық сақтау саласының маманымен хабарласыңыз: терінің қызарып, тітіркенуі, жайсыздықты сезіну, көз қарауытуы немесе көздің құрғауы.

- Келесі симптомдардың кез келгені орын алған жағдайда, пайдалануды тоқтатыңыз және денсаулық сақтау саласының маманымен кеңесіңіз: әдеттен тыс кеуде жайсыздығы, тыныс алудың қиындауы, бас ауруы, көз ауыруы немесе көз инфекциясы.
- Келесі симптомдардың кез келгені орын алған жағдайда, пайдалануды тоқтатыңыз және денсаулық сақтау саласының маманымен кеңесіңіз: тіс, қызыл иек немесе жақ ауруын сезіну. Масканы қолдану емделушінің ескі тіс ауруын қоздыруы мүмкін.
- Мұрындық бауларын қатты тартып тастамаңыз. Маска шеттерінің айналасындағы терінің масканы қатты тартудан қызару, көгеру және ісу белгілерінің болмауын қадағалаңыз. Бұл белгілерді азайту үшін масканың бауларын босатыңыз.
- Дем шығару порттарын бұғаттамаңыз немесе тығындап тастамаңыз.

2. Бума ішіндегі жабдықтар

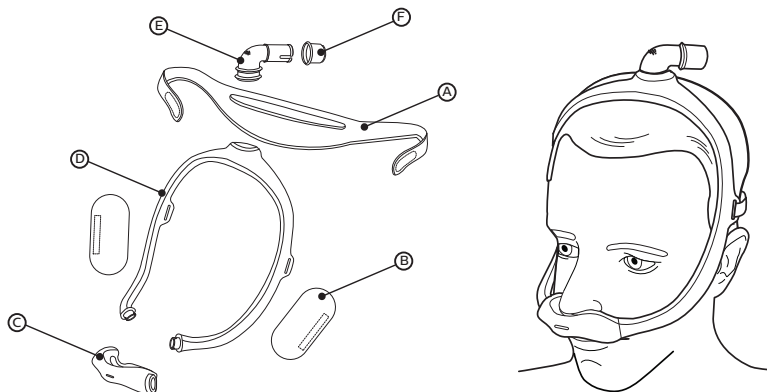

- (A) Мұрындық
- (B) Маска жақтауының матадан жасалған қамыттар (қосымша)
- (C) Кірістірілген дем шығару порттары (бұғаттамаңыз) бар маска жастықшасы (S, M, L, MW өлшемінде қолжетімді)
- (D) Маска жақтауы (шағын (SM), орташа (MED), үлкен (LG) өлшемдерінде қолжетімді)
- (E) Кірістірілген дем шығару порттары бар шүмек (бұғаттамаңыз)
- (F) Түтікті тез босату тетігі (CPAP шлангісінде сақталуы мүмкін)

3. Қолданбас бұрын

- Қолдану алдында, масканы толықтай қолмен жуыңыз (*Маскаға күтім жасау бөлімін қараңыз*).
- Бетіңізді жуыңыз. Қолыңызға немесе бетіңізге ылғалдандыратын крем немесе лосьон жақпаңыз.
- Масканы толықтай тексеріңіз. Барлық зақымдалған немесе тозған бөлшектерді алып тастаңыз немесе ауыстырыңыз.

4. Дұрыс тағу

Жастықша өлшемін анықтау

Жастықшаның төрт өлшемі (S, M, L, MW) бар. Жастықшаны өлшеу құралын мұрныңыздың астына (көрсетілгендей) қойыңыз.

✳ **Кеңес:** Оңтайлы тиімділік үшін, мұрныңызға сыятын ең кішкентай жастықшаны пайдаланыңыз.

1. Өлшеу құрылғысын мұрныңыздың астында көлденеңінен ұстап, танауыңыздың сыртқы шеті мен мұрныңыздың ұшы өлшеу құрылғысымен жанасатын жеріне сүйене отырып, жастықша өлшемін таңдаңыз. Өлшемді анықтауға айна немесе басқа адам көмектесуі мүмкін.

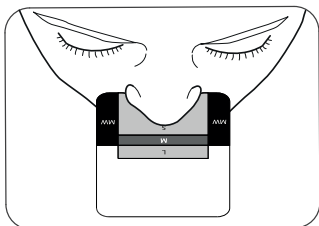

2. Жастықша саңылаулары тікелей сіздің танауыңыздың астында болады. Жастықша сіздің мұрныңызды қармап тұрады және жылыстау барынша азаяды.
3. Мұрныңыз жастықша саңылауының ішінде болмауы тиіс. Егер жастықшаның қандай да бір бөлігі мұрныңызды жауып қалса, жастықша дұрыс тағылмаған болып табылады. Басқа өлшемдегі жастықша қажет болуы мүмкін.

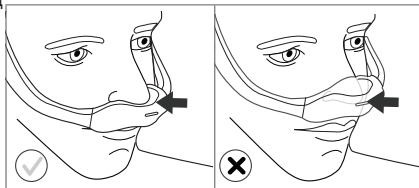

Қосымша ақпарат алу үшін денсаулық сақтау саласының маманына хабарласыңыз.

Philips Respironics System One кедергі арқылы басқару

Philips Respironics System One құрылғысымен біріктірілген масканы пайдалану оңтайлы ыңғайлылықты қамтамасыз етеді. Провайдер құрылғыға (X1) мәнін орнатады.

Масканы кию

- 1 Құрастырылған масканы кигенде (*Жинау* бөлімін қараңыз), жастықшаны мұрныңыздың астына қойыңыз.
- 2 Жақтауды басыңыздың төбесіне орналастырыңыз.
- * **Кеңес:** Дұрыс өлшемді анықтау үшін, *Жастықша өлшемін анықтау* және *Маска жақтауын таңдау* бөлімдерін қараңыз.
- 3 Мұрындықты желкеңізге қарай тартыңыз.

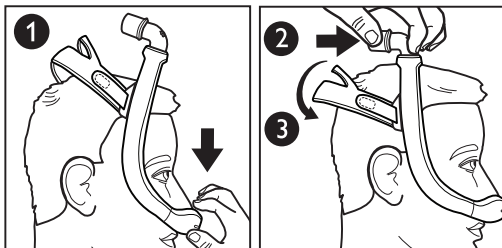

Масканы реттеу

- 4 Мұрындық ілмектерін матадан жасалған бөлшектерден шешіңіз. Баулардың ұзындығын реттеңіз. Қайта бекіту үшін, ілмектерді матадан жасалған бөлшекке қарсы бағытта басыңыз.
- ⊖ **Ескертпе:** Мұрындықты шамадан тыс бекітпеңіз. Масканы қатты тарту белгілеріне маска шеттерінің айналасындағы теріде қызару, көгеру және ісу белгілері кіреді.
- 5 Маска ыңғайлы болып орналасқанша оны реттеңіз.
- 6 Тағып болған кезде, шүмек басыңыздың төбесінде болуы тиіс.

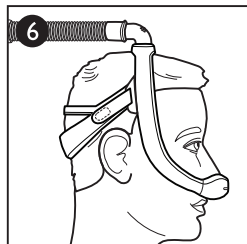
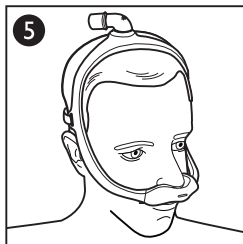
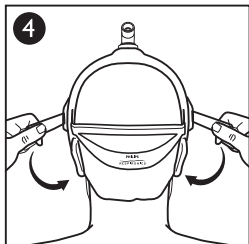

Маска жақтауын өлшеу

- Орташа (MED) жақтау
- Шағын (SM) жақтау
- Үлкен (LG) жақтау

Орташа (MED) маска жақтауы көптеген бетке ыңғайлы үйлеседі. Егер орташа (MED) маска жақтауы бетіңізге сәйкес келмесе, шағын (SM) немесе үлкен (LG) маска жақтауы сіздің қажеттілігіңізге жақсырақ сай келетін байқап көру үшін, денсаулық сақтау саласындағы маманға хабарласыңыз.

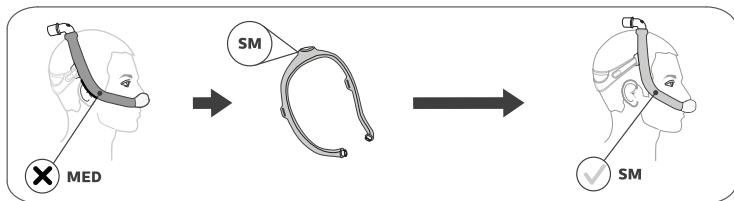
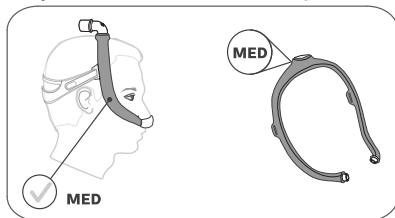

- * **Кеңес:** Егер маска жақтауы артқа қарай тартылып тұрса және құлақтарыңызға қатты жақын болып тұрса, сізге шағынырақ маска жақтауы қажет болуы мүмкін.

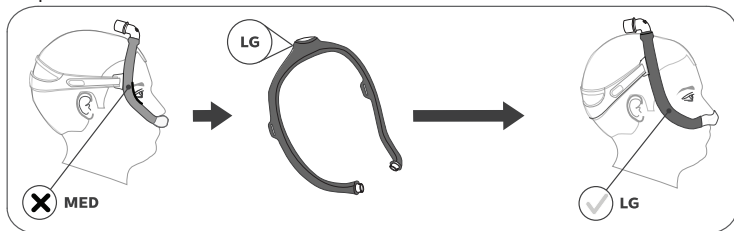

- * **Кеңес:** Егер маска жақтауы басыңыздың алдыңғы жағына қарай тартылып тұрса және көздеріңізге қатты жақын болып тұрса, сізге үлкенірек маска жақтауы қажет болуы мүмкін.

Масканы қолдану

1. СРАР түтігін (СРАР құрылғысымен бірге берілген) шүмектегі түтікті тез босату тетігіне жалғаңыз.
2. Терапия құралын қосыңыз. Жатыңыз. Қалыпты дем алыңыз.
3. Әртүрлі ұйықтау позицияларын көріңіз. Ыңғайлы болғанша қозғала беріңіз. Шамадан тыс ауа жылыстауы бар болса, соңғы реттеулерді орындаңыз. Ауаның біраз жылыстауы қалыпты.

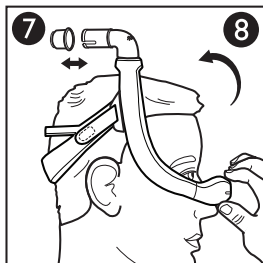

Түтікті тез босату тетігі

- 7 Шүмек түтікті тез босату механизмімен жабдықталған. Түтікті тез босату механизмін тартыңыз, ол шүмектен ажыратылып, түтікті босатады.

Масканы шешу

- 8 Жасалған реттеулерді сақтау үшін, жастықшаны ұстап, мұрыннан алға қарай тарту арқылы масканы шешіңіз. Содан кейін жастықшаны және масканы басыңыздан тартып шешіңіз.

5. Маскаға күтім жасау

Тазалау нұсқаулары

Күнделікті: Матадан жасалмаған бөлшектерін қолмен жуып тұрыңыз.

Апта сайын: Матадан жасалған бөлшектерін қолмен жуып тұрыңыз.

1. Маска құрамдастарын бөлектеңіз (*Бөлшектеу* бөлімін қараңыз).
 2. Масканы ыдыс жууға арналған сұйық құралмен жылы суға батырып, қолмен жуыңыз.
- ⊖ **Ескертпе:** Маска бөлшектерін суға батырған кезде, оның ішінде ауа қаптарының жоқ екеніне көз жеткізіңіз.
3. Мұқият шайыңыз.
 4. Мұрындықтарды және матадан жасалған қамыттарды тегіс жайыңыз немесе ашық ауада кептіріңіз. Қолданар алдында масканың құрғақтығын тексеріңіз.
- ⊖ **Ескертпе:** Киім кептіруге арналған құрылғыға матадан жасалған бөлшектерді салмаңыз.

⚠ **Абайлаңыз:** Бұл нұсқаулардан ауытқу өнімнің жұмысына әсер етуі мүмкін.

⚠ **Абайлаңыз:** Ағартатын ерітінділерді, спиртті, құрамында ағартатын заты немесе спирті бар тазалайтын ерітінділерді немесе құрамында ылғалдатқышы бар ерітінділерді қолданбаңыз.

Ыдыс жуатын машинада жуу нұсқаулары

Қолмен жуумен қатар, масканы ыдыс жуғыш машинасында аптасына бір рет жууға болады.

⚠ Абайлаңыз: Жұмсақ сұйық ыдыс жуу затын тек масканы жуу үшін ғана пайдаланыңыз.

1. Матадан жасалған бөлшектерді алыңыз. Матадан жасалған бөлшектерді ыдыс жуатын машинада жумаңыз.
2. Ыдыс жуатын машинаның жоғарғы тартпасында жуыңыз.

⊖ Ескертпе: Ыдыс жуатын машинадағы құрғату циклін пайдаланбаңыз.

3. Ашық ауада кептіріңіз. Қолданар алдында масканың кепкенін тексеріңіз.

⚠ Абайлаңыз: Ағартатын ерітінділерді, спиртті, құрамында ағартатын заты немесе спирті бар тазалайтын ерітінділерді немесе құрамында ылғалдатқышы бар ерітінділерді қолданбаңыз.

6 Жинау және бөлшектеу

Жинау

*** Кеңес:** Жастықша мен жақтаудағы үшбұрыштарды дұрыс жинау үшін туралаңыз.

1. Жастықша: Жастықша орнына "сырт" етіп түскенше, маска жақтауын басыңыз. **9 10**

⊖ Ескертпе: Жастықшаның шеті және маска жақтауындағы саңылау "D" тәрізді. Жастықшаның шеті жақтауға сәйкес келуі тиіс.

2. Шүмек: Маска жақтауының жоғарғы жағына енгізіңіз.
3. Түтікті тез босату тетігі: Түтікті тез босату тетігін орнына "сырт" етіп түскенше, шүмекке қарай итеріңіз.

4. Матадан жасалған қамыттар: Маска жақтауының айналасын қамыттармен орап, таспамен бірге басыңыз.

⊖ Ескертпе: Қамыттың тігістері жақтаудың сыртында болуы тиіс.

5. Мұрындық: Ілмектерді маска жақтауындағы саңылаулардың ішіне салып, кері бағытта бүгіңіз.

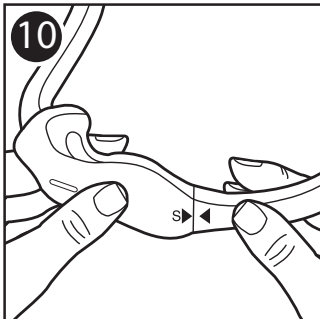
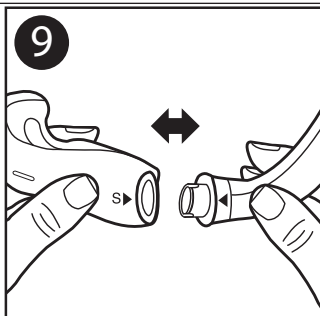

⊖ Ескертпе: Дұрыс жиналған кезде, Philips Respironics логотипі сыртқы жағында және жоғары бағытталған күйде болады.

Бөлшектеу

6. Мұрындық: Мұрындық ілмектерін ажыратыңыз және маска жақтауындағы саңылаулар арқылы тартыңыз.
7. Матадан жасалған қамыттар: Таспаларды шешіп, маска жақтауынан алыңыз.
8. Түтікті тез босату тетігі: Түтікті тез босату тетігін шүмектен тартып алыңыз.
9. Шүмек: Шүмекті жақтаудың жоғарғы жағынан тартып алыңыз.
10. Жастықша: Жастықшаны маска жақтауынан тартып алыңыз.

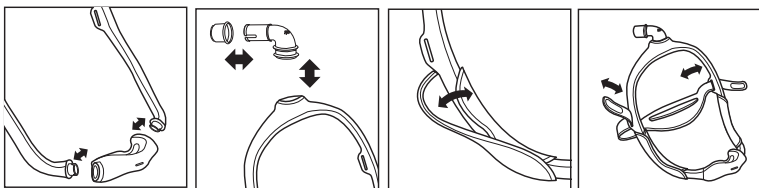

7 Денсаулық сақтау саласының маманы және клиницист туралы ақпарат

Бірнеше емделушіге қолдану

Клиникалық параметрлер бойынша емделушілер арасында залалсыздандыру үшін, "Кәсіби қолданысқа арналған дезинфекциялау" нұсқаулығына қараңыз. Дезинфекциялау нұсқаулығының соңғы нұсқасына www.healthcare.philips.com сайтында немесе +1-724-387-4000 немесе Respironics Deutschland компаниясының 49 (0)8152 9306-0 телефон нөмірі бойынша тұтынушыларға қызмет көрсету орталығымен хабарласу арқылы қол жеткізіңіз.

Сипаттамалары

Масканың техникалық сипаттамалары емдеуші дәрігер тарапынан масканың CPAP немесе екі деңгейлі терапия құралдарымен үйлесімділігін анықтауы үшін берілген.

⚠ Ескерту: Осы сипаттамалардан тыс пайдалану тиімсіз терапияға алып келуі мүмкін.

Қысым - ағын қисық сызығы

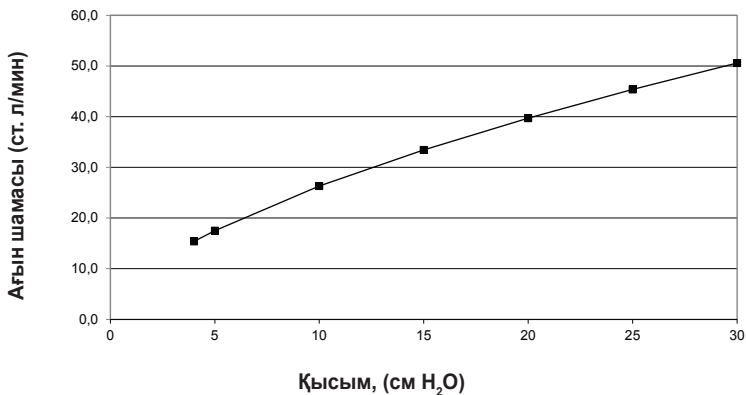

Қарсылық

Қысымның төмендеуі (см H ₂ O)		50 ст. л/мин жылдамдықта	100 ст. л/мин жылдамдықта
Жастықша өлшемі	S	1,1	4,0
	M	1,1	3,9
	L	1,0	3,7
	MW	0,9	3,4

Бос кеңістік

Жақтау өлшемі:	SM	MED	LG
Жастықша өлшемі:	S: 74 mL	S: 77 mL	S: 79 mL
	M: 76 mL	M: 79 mL	M: 82 mL
	L: 80 mL	L: 83 mL	L: 86 mL
	MW: 81 mL	MW: 84 mL	MW: 87 mL

Дыбыс деңгейлері

A-салмақты дыбыс қуатының деңгейі 25 дБА

1 м-дегі A-салмақты дыбыс қысымының деңгейі 18 дБА

Тастау

Жергілікті ережелерге сай тастаңыз.

Сақтау жағдайлары

Температура: -20 °C және 60 °C аралығында

Салыстырмалы ылғалдылық: 15 - 95 %, конденсациясыз

8 Шектеулі кепілдік

Respironics, Inc. компаниясы осы маска жүйелері (оның ішінде, маска жақтауы және жастықша) ("Өнім") өндіріс ақаулықтарының жоқ болуына және материалдарға сатып алу күнінен бастап тоқсан (90) күн кезеңіне кепілдік береді ("Кепілдік кезеңі"). Егер Өнім Кепілдік мерзімі бойы пайдалану кезінде қалыпты жағдайларда жұмыс істемесе және Өнім Respironics компаниясына Кепілдік мерзімінің ішінде қайтарылса, Respironics компаниясы Өнімді ауыстырады. Бұл кепілдік табыстала алмайды және Өнімнің бастапқы иесі үшін ғана жарамды. Жоғарыда көрсетілген ауыстыру жолы аталған кепілдік шарттары бұзылған жағдайда жалғыз амал болып табылады.

Бұл кепілдік жазатайым оқиға, қате жолмен пайдалану, абайсыздық, өзгерту, Өнімді қалыпты пайдалану жағдайларында және өнім нұсқаулығының шарттарына сай пайдаланбау немесе қызмет көрсетпеу және материалдар не конструкцияға қатысты емес басқа бұзылулардан туындайтын зақымдарды қамтымайды.

Бұл кепілдік Respironics компаниясынан басқа тараптың жөндеуінен немесе өзгертуінен өткен Өнімдерге қатысты қолданылмайды. Respironics Өнімді сату немесе пайдаланудан туындауы мүмкін экономикалық шығын, табыстан айрылу, үстеме немесе жанама шығындар, кейінгі шығындар, ірі немесе ұсақ зақымдар үшін жауапкершіліктен бас тартады. Кейбір юрисдикцияларда кездейсоқ немесе жанама зақымдардың есептен шығарылуы не шектелуі рұқсат етілмеген, мұндай жағдайда жоғарыдағы шектеулер не ерекше жағдайлар оған қатысты болмайды.

БҰЛ КЕПІЛДІК БАРЛЫҚ БАСҚА ТІКЕЛЕЙ КЕПІЛДІКТЕРДІҢ ОРНЫНА БЕРІЛГЕН. ОҒАН ҚОСА, КЕЗ КЕЛГЕН МІНДЕТТІ КЕПІЛДІКТЕН, СОНЫҢ ІШІНДЕ САТУ ЖАРАМДЫЛЫҒЫ НЕМЕСЕ БЕЛГІЛІ МАҚСАТТАРҒА СӘЙКЕСТІГІ ТУРАЛЫ КЕПІЛДІГІНЕН АРНАЙЫ ТҮРДЕ БАС ТАРТЫЛАДЫ. КЕЙБІР ЮРИСДИКЦИЯЛАРДА САТУ ЖАРАМДЫЛЫҒЫНЫҢ КЕПІЛДІГІНЕН БАС ТАРТУҒА РҰҚСАТ БЕРІЛМЕГЕН, МҰНДАЙ ЖАҒДАЙДА ЖОҒАРЫДАҒЫ ШЕКТЕУЛЕР ОҒАН ҚАТЫСТЫ БОЛМАЙДЫ. БҰЛ КЕПІЛДІК АРНАЙЫ ЗАҢДЫ ҚҰҚЫҚТАР БЕРЕДІ ЖӘНЕ, СОНДАЙ-АҚ, АРНАЙЫ ЮРИСДИКЦИЯДА ҚОЛДАНЫЛАТЫН БАСҚА ҚҰҚЫҚТАРДЫ ДА ҚАМТУЫ МҰМКІН.

Osy shekteuлі keпілдiк бойынша өз қуқығыңызды пайдалану үшін, жергілікті өкілетті Respirationics, Inc. дилерімен немесе 1001 Murry Ridge Lane, Murrysville, Pennsylvania 15668, АҚШ, не Respirationics Deutschland GmbH & Co KG, Gewerbestraße 17, 82211 Herrsching, Германия мекенжайындағы Respirationics, Inc. компаниясымен хабарласыңыз.

DreamWear

Nazalna maska sa jastučetom ispod nosa

Uputstvo za upotrebu – **SR**

1. Bezbednosne informacije

Predviđena upotreba

Ova nazalna maska je predviđena da posluži kao interfejs za pružanje pacijentima CPAP terapije ili terapije na dva nivoa. Maska je namenjena za upotrebu na jednom pacijentu u kućnim uslovima, ili na više pacijenata u bolnici ili zdravstvenoj ustanovi. Maska je namenjena pacijentima (>30 kg) kojima je propisana CPAP terapija ili terapija na dva nivoa.

 **Napomena:** Ne sadrži lateks od prirodne gume ili DEHP.

Simboli



Proizvođač



Ograničenja vlažnosti



Vrednost kontrole otpora sa uređajem
Philips Respirationics System One



Ograničenja
temperature



Ne sadrži lateks od prirodne gume

Upozorenja

- Ova maska nije pogodna za pružanje ventilacije za održavanje života.
- Prekinite upotrebu i obratite se zdravstvenom radniku ako dođe do nekog od sledećih simptoma: crvenilo na koži, iritacija, neugodnost, zamagljen vid ili sušenje očiju.
- Prekinite upotrebu i obratite se zdravstvenom radniku ako dođe do nekog od sledećih simptoma: neuobičajena nelagodnost u grudima, nedostatak vazduha, jaka glavobolja, bol u očima ili infekcije očiju.

- Prekinite upotrebu i obratite se zdravstvenom radniku ako dođe do nekog od sledećih simptoma: bolovi u zubima, desnama ili vilici. Upotreba maske može da pogorša postojeće probleme sa zubima.
- Nemojte preterano zatezati trake opreme za glavu. Pazite na znake preteranog zatezanja, kao što su prekomerno crvenilo, rane ili nabrana koža oko ivica maske. Da biste ublažili simptome, popustite trake opreme za glavu.
- Ne blokirajte i ne zatvarajte izdisajne otvore.

2. Šta se nalazi u paketu

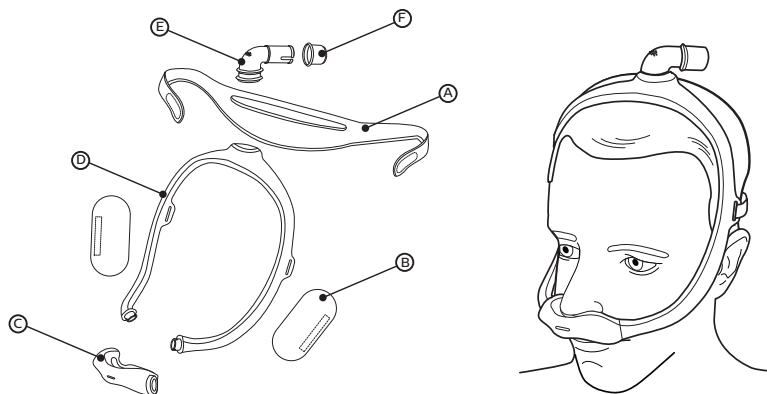

- (A) Oprema za glavu
- (B) Platneni omotači za okvir maske (opcionalno)
- (C) Jastuće maske (dostupno u veličinama S, M, L i MW) sa ugrađenim izdisajnim otvorom (nemojte blokirati)
- (D) Okvir maske (dostupan u veličinama: mala (SM), srednja (MED), velika (LG))
- (E) Pregib sa ugrađenim izdisajnim otvorom (nemojte blokirati)
- (F) Dodatak za brzo otpuštanje cevčice (može ostati u CPAP crevu)

3. Pre upotrebe

- Ručno operite čitavu masku pre upotrebe (pogledajte odeljak **Održavanje maske**).
- Umijte se. Na ruke i lice nemojte nanositi hidratantna sredstva niti losione.
- Pregledajte čitavu masku. Odbacite i zamenite oštećene ili pohabane delove.

4. Pravilno nameštanje

Određivanje veličine jastučeta

Jastučje je dostupno u četiri veličine (S, M, L, MW). Postavite merač za određivanje veličine jastučeta ispod nosa (kao što je prikazano).

*** Savet:** Da biste ostvarili najbolji učinak, koristite najmanje jastučje koje odgovara vašem nosu.

1. Držite merač horizontalno ispod nosa i izaberite veličinu jastučeta na osnovu mesta na kom spoljašnja ivica nozdrva i vrh nosa dolaze u dodir sa meračem. Prilikom određivanja veličine možete koristiti ogledalo ili vam može pomoći neka druga osoba.
2. Otvor za jastučje će vam biti direktno ispod nozdrva. Jastučje će vam obuhvatiti nos i curenje će biti minimalno.
3. Nos ni u jednom trenutku ne treba da vam bude u otvoru za jastučje. Ako vam neki deo jastučeta prelazi preko nosa, niste ispravno namestili jastučje. Možda vam je potrebno jastučje neke druge veličine.

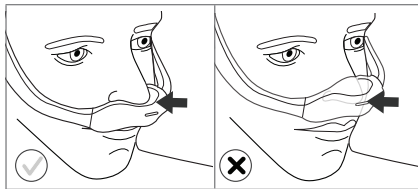
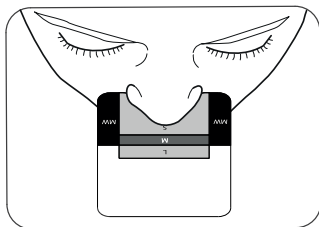

Obratite se dobavljaču zdravstvene nege za dodatne informacije.

Kontrola otpora sa uređajem Philips Respironics System One

Maska će vam biti najudobnija ako je koristite sa nekim Philips Respironics System One uređajem. Dobavljač podešava ovu vrednost (X1) na uređaju.

Stavljanje maske

- 1 Kada sklopite masku (pogledajte odeljak *Sklapanje*), stavite jastuče ispod nosa.
- 2 Postavite okvir na teme.
- * **Savet:** Da biste ispravno odredili veličinu, pogledajte odeljke *Određivanje veličine jastučeta* i *Izbor okvira maske*.
- 3 Povucite opremu za glavu iza glave.

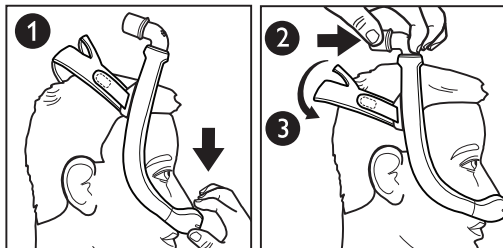

Prilagođavanje maske

- 4 Odvojite jezičke opreme za glavu od platna. Prilagodite dužinu traka. Pritisnite jezičke uz platno da biste ih ponovo zalepili.
- ⚠ **Napomena:** Nemojte preterano zatezati opremu za glavu. U znake preteranog zatezanja spadaju crvenilo, rane ili nabrana koža oko ivica maske.
- 5 Postavite masku tako da vam bude udobna.
- 6 Kada završite, pregib bi trebalo da vam se nalazi na temenu.

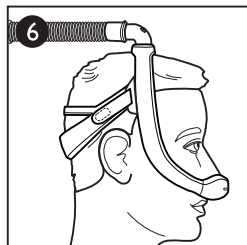
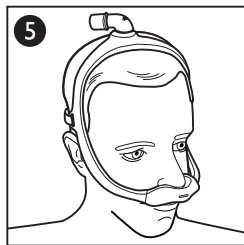
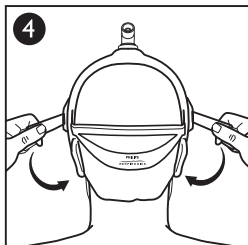

Određivanje veličine okvira maske

- Srednji (MED) okvir
- Mali (SM) okvir
- Veliki (LG) okvir

Srednji (MED) okvir maske odgovara licu većine ljudi. Ako MED okvir ne odgovara vašem licu, obratite se dobavljaču zdravstvene nege da biste videli da li bi vam više odgovarao mali (SM) ili veliki (LG) okvir maske.

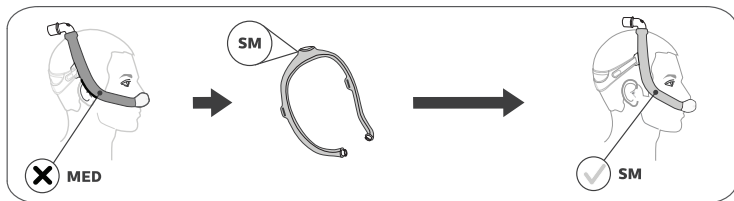
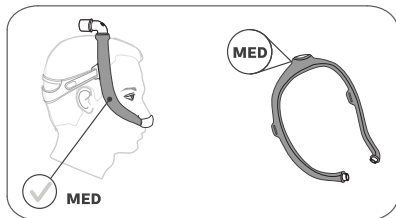

* **Savet:** Ako vam okvir maske spada unazad i nalazi se preblizu ušiju, moguće je da vam je potreban manji okvir maske.

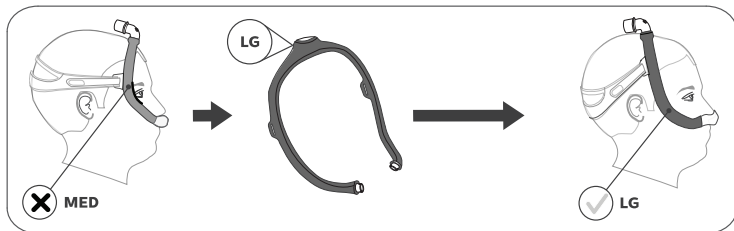

* **Savet:** Ako vam okvir maske spada s prednjeg dela glave i nalazi se preblizu očiju, moguće je da vam je potreban veći okvir maske.

Upotreba maske

1. Povežite CPAP cevčicu (koju ste dobili uz CPAP uređaj) sa dodatkom za brzo otpuštanje cevčice na pregibu.
2. Uključite terapijski uređaj. Lezite. Normalno dišite.
3. Zauzimajte različite položaje za spavanje. Pomerajte se dok vam ne bude udobno. Ako postoji bilo kakvo prekomerno curenje vazduha, dodatno prilagodite masku. Malo curenje vazduha je normalno.

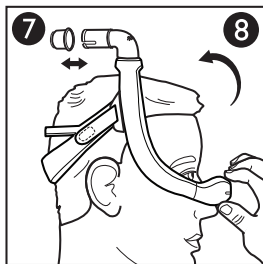

Dodatak za brzo otpuštanje cevčice

- 7 Pregib sadrži dodatak za brzo otpuštanje cevčice. Povucite dodatak za brzo otpuštanje cevčice da biste ga skinuli sa pregiba i odvojili od cevčice.

Skidanje maske

- 8 Da biste zadržali podešavanja, uklonite masku tako što ćete uhvatiti jastuče i povući ga unapred od nosa. Zatim povucite jastuče i masku nagore i skinite ih sa glave.

5. Održavanje maske

Uputstvo za čišćenje

Svakodnevno: Ručno operite delove koji nisu od platna.

Nedeljno: Ručno operite platnene delove.

1. Rasklopite masku (pogledajte odeljak *Rasklapanje*).
2. Potopite masku u toplu vodu i ručno je operite tečnim deterdžentom za pranje sudova.
- ⊕ **Napomena:** Proverite da unutar delova maske nema zaostalog vazduha dok je maska potopljena.
3. Temeljno isperite.
4. Postavite opremu za glavu i platnene omotače ravno ili na žicu da se osuše. Uverite se da je čitava maska suva pre upotrebe.

⊕ **Napomena:** Ne stavljajte platnene delove u mašinu za sušenje veša.

⚠ **Oprez:** Bilo kakvo odstupanje od ovog uputstva može uticati na funkcionisanje proizvoda.

⚠ **Oprez:** Nemojte da koristite izbeljivač, alkohol, rastvore za čišćenje koji sadrže izbeljivač ili alkohol, niti rastvore za čišćenje koji sadrže omekšivače ili ovlaživače.

Uputstvo za pranje u mašini za sudove

Pored ručnog pranja, maska se jednom nedeljno može oprati u mašini za sudove.

⚠ Oprez: Masku perite isključivo blagim tečnim deterdžentom za pranje sudova.

1. Uklonite platnene delove. Ne perite platnene delove u mašini za sudove.
2. Perite na gornjoj polici mašine za sudove.

⊖ Napomena: Ne koristite ciklus za sušenje u mašini za sudove.

3. Ostavite da se osuši na vazduhu. Uverite se da je maska suva pre upotrebe.

⚠ Oprez: Nemojte da koristite izbeljivač, alkohol, rastvore za čišćenje koji sadrže izbeljivač ili alkohol, niti rastvore za čišćenje koji sadrže omekšivače ili ovlaživače.

6. Sklapanje i rasklapanje

Sklapanje

✳ Savet: Poravnajte trouglove na jastučetu i okvir da biste ih pravilno sklopili.

1. Jastučice: Pritiskajte jastučice u okvir maske dok ne legne na mesto uz kratak zvuk. **9 10**

⊖ Napomena: Ivica jastučeta i otvor na okviru maske imaju oblik slova „D“. Ivica jastučeta treba da bude u ravni sa okvirom.

2. Pregib: Umetnite ga u gornji deo okvira maske.

3. Dodatak za brzo otpuštanje cevčice: Pritiskajte dodatak za brzo otpuštanje cevčice u pregib dok ne legne na mesto uz kratak zvuk.

4. Platneni omotači: Obavijte omotače oko okvira maske i pritisnite trake jednu uz drugu.

⊖ Napomena: Šavovi omotača treba da budu sa spoljne strane okvira.

5. Oprema za glavu: Uvucite jezičke u proreze na okviru maske i savijte ih unazad.

⊖ Napomena: Philips Respironics logotip će se nalaziti sa spoljne strane i biće okrenut nagore ako ste ispravno sklopili masku.

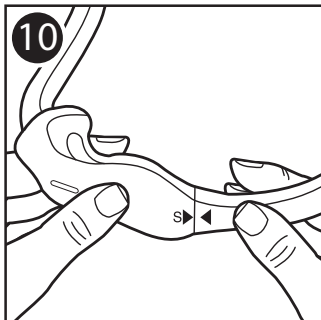
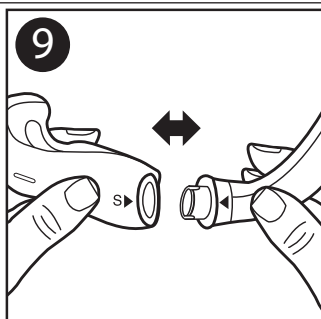

Rasklapanje

- Oprema za glavu: Otkopčajte jezičke opreme za glavu i izvucite ih kroz proreze na okviru maske.
- Platneni omotači: Otkopčajte trake i uklonite ih sa okvira maske.
- Dodatak za brzo otpuštanje cevčice: Povucite dodatak za brzo otpuštanje cevčice od pregiba.
- Pregib: Povucite pregib od gornjeg dela okvira.
- Jastuče: Povucite jastuče od okvira maske.

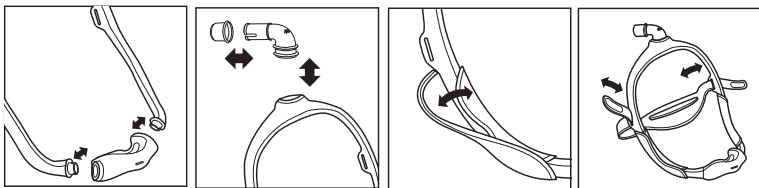

7. Informacije za dobavljače zdravstvene nege i kliničare

Upotreba na više pacijenata

Pogledajte Vodič za dezinfekciju za stručne korisnike kako biste masku pripremili za korišćenje između pacijenata u bolničkom okruženju. Pristupite najnovijoj verziji Vodiča za dezinfekciju na lokaciji www.healthcare.philips.com ili se obratite službi za korisnike na brojeve +1-724-387-4000 ili kompaniji Respironics Deutschland na broj +49 (0)8152 9306-0.

Specifikacije

Na osnovu navedenih tehničkih specifikacija maske zdravstveni radnik može da utvrdi da li je maska kompatibilna sa vašim CPAP uređajem ili uređajem za terapiju na dva nivoa.

⚠ Upozorenje: Ako se ove specifikacije ne poštuju, terapija možda neće biti delotvorna.

Kriva protoka pritiska

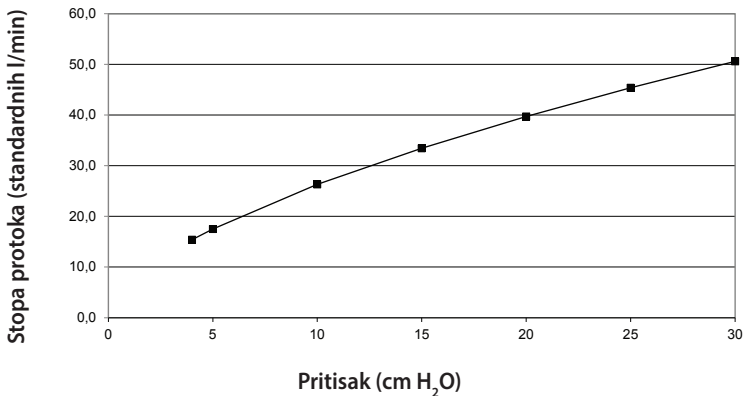

Otpor

Pad pritiska (cm H ₂ O)		pri 50 standardnih l/min	pri 100 standardnih l/min
Veličina jastučeta	S	1,1	4,0
	M	1,1	3,9
	L	1,0	3,7
	MW	0,9	3,4

Mrtav prostor

Veličina okvira:	SM	MED	LG
Veličina jastučeta:	S: 74 ml	S: 77 ml	S: 79 ml
	M: 76 ml	M: 79 ml	M: 82 ml
	L: 80 ml	L: 83 ml	L: 86 ml
	MW: 81 ml	MW: 84 ml	MW: 87 ml

Zvučni nivoi

Nivo jačine zvuka posle A-ponderizacije 25 dBA

Nivo pritiska zvuka na 1 m posle A-ponderizacije 18 dBA

Odlaganje

Odložite u skladu sa lokalnim propisima.

Uslovi skladištenja

Temperatura: od -20 °C do 60 °C

Relativna vlažnost: od 15% do 95%, bez kondenzacije

8. Ograničena garancija

Respironics, Inc. garantuje da će njegovi sistemi maski (uključujući okvir maske i jastuče) („Proizvod“) biti bez nedostataka u izradi i materijalu u periodu od devedeset (90) dana od datuma kupovine („Garantni period“). Ako Proizvod otkáže tokom upotrebe pod uobičajenim uslovima za vreme Garantnog perioda i ako se proizvod vrati kompaniji Respironics tokom trajanja Garantnog perioda, Respironics će zameniti Proizvod. Ova garancija se ne može prenositi i važi samo za prvobitnog vlasnika Proizvoda. Navedeni pravni lek za zamenu biće jedini pravni lek za kršenje navedene garancije.

Ova garancija ne obuhvata štetu prouzrokovanu nezgodom, pogrešnom upotrebom, zloupotrebom, nemarom, izmenama, propustom da se Proizvod koristi ili održava pod uobičajenim uslovima upotrebe i u skladu sa uslovima navedenim u priručnicima za Proizvod, te drugim nedostacima koji nisu u vezi sa materijalima ili izradom.

Ova garancija ne važi ni za jedan Proizvod koji je popravljalo ili menjalo lice koje nije zaposleni kompanije Respironics. Respironics neće snositi nikakvu odgovornost za ekonomski gubitak, gubitak profita, dodatne troškove, kao ni indirektnu, posledičnu, posebnu ili slučajnu štetu za koju se može tvrditi da je nastala usled prodaje ili upotrebe Proizvoda. Neke pravne nadležnosti ne dozvoljavaju isključivanje ili ograničenje slučajne ili posledične štete, tako da se gorenavedeno ograničenje ili izuzeće možda ne odnosi na vas.

OVA GARANCIJA SE DAJE UMETSTO SVIH OSTALIH IZRIČITIH GARANCIJA. PORED TOGA, POSEBNO SE ODRIČU SVE PODRAZUMEVANE GARANCIJE, UKLJUČUJUĆI BILO KOJU GARANCIJU POGODNOSTI ZA PRODAJU ILI POGODNOSTI ZA ODREĐENU SVRHU. NEKE PRAVNE NADLEŽNOSTI NE DOZVOLJAVAJU ODRICANJE PODRAZUMEVANIH GARANCIJA, TAKO DA SE GORENAVEDENO OGRANIČENJE MOŽDA NE ODNOSI NA VAS. OVA GARANCIJA VAM DAJE ODREĐENA ZAKONSKA PRAVA, A MOŽDA IMATE I DRUGA PRAVA PREMA ZAKONIMA KOJI VAŽE U VAŠOJ PRAVNOJ NADLEŽNOSTI.

Da biste ostvarili prava koja imate na osnovu ove ograničene garancije, obratite se lokalnom ovlašćenom zastupništvu kompanije Respironics, Inc. ili kompaniji Respironics, Inc. na adresu 1001 Murry Ridge Lane, Murrysville, Pennsylvania 15668, SAD, ili Respironics Deutschland GmbH & Co KG, Gewerbestraße 17, 82211 Herrsching, Nemačka.

חברת הוראות שימוש - HE





1 מידע על בטיחות

שימוש מיועד

מסכת אף זו מהווה אמצעי לביצוע CPAP או טיפול בשתי רמות לחץ למטופלים. המסכה נועדה לשימוש של מטופל יחיד בבית, או לשימושם של מטופלים רבים בבית חולים/מוסד רפואי. המסכה נועדה לשימושם של מטופלים (במשקל גוף < 30 ק"ג), שנרשם להם טיפול CPAP או טיפול בשתי רמות לחץ.

⚠️ שים לב: יוצר ללא לטקס גומי טבעי או DEHP.

סמלים

מגבלות לחות		היצרן	
מגבלות טמפרטורה		בקרת התנגדות של Philips Respironics System One	
		יוצר ללא לטקס גומי טבעי	

⚠️ אזהרות

- מסכה זו אינה מתאימה להנשמה תומכת חיים.
- הפסק את השימוש ופנה אל הרופא המטפל אם מופיע אחד מהתסמינים הבאים: אדמומיות בעור, גירוי, אי-נוחות, ראייה מטושטשת או יובש בעיניים.
- הפסק את השימוש ופנה אל הרופא המטפל אם מופיע אחד מהתסמינים הבאים: חוסר נוחות חריג בחזה, קוצר נשימה, כאב ראש חזק, כאב בעיניים או דלקות עיניים.
- הפסק את השימוש ופנה אל הרופא המטפל אם מופיע אחד מהתסמינים הבאים: כאב בשיניים, בחניכיים או בלסת. שימוש במסכה עלול להחריף בעיה קיימת בשיניים.

- הקפד שלא להדק את הרצועות יותר על המידה. שים לב לסימני אזהרה של הידוק יתר, כגון אדמומיות מוגברת, כאבים או עור בולט מסביב לקצות המסכה. שחרר את הרצועות כדי להקל את התסמינים.
- אל תחסום או תאטום את פתחי הנשיפה.

2 תכולת האריזה

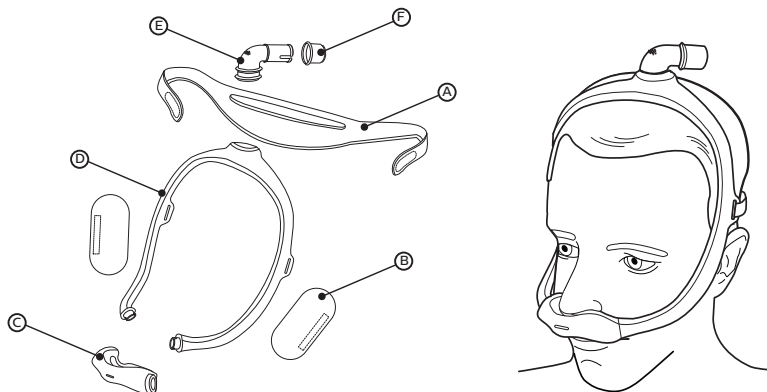

- A רצועות ראש
 B שרולי בד של מסגרת המסכה (אופציונלי)
 C רפידת המסכה (זמינה במידות S, M, L, MW) עם פתחי נשיפה מובנים (אסור לחסום)
 D מסגרת המסכה (זמינה במידות קטן (SM), בינוני (MED), גדול (LG))
 E ברך עם פתחי נשיפה מובנים (אסור לחסום)
 F שחרור מהיר של הצינור (עשוי להישאר בצינור ה-CPAP)

- שטוף ביד את כל המסכה לפני השימוש (ראה סעיף הטיפול במסכה).
- שטוף את הפנים. אל תמרח קרם לחות או תחליב על הידיים או על הפנים.
- בדוק את כל המסכה. סלק והחלף חלקים פגומים או בלויים.

4 השגת התאמה מושלמת לפני

התאמת גודל הרפידה

קיימים ארבעה גדלים של רפידות (S, M, L, MW). הנח את המד להתאמת גודל הרפידה מתחת לאף (כמתואר באיור).

עצה: לקבלת ביצועים מיטביים, השתמש ברפידה הקטנה ביותר המתאימה לאפך.

1. החזק את המד בצורה אופקית מתחת לאף והתאם את גודל הרפידה למקום שבו הקצוות החיצוניים של הנחיריים וקצה האף נוגעים במד. לצורך הערכת הגודל, תוכל להיעזר במראה או באדם נוסף.

2. פתח הרפידה צריך להיות ישירות מתחת לנחיריים. הרפידה תחבוק את האף, כך שהדליפה תהיה מינימאלית.

3. בשום עת אסור שהאף יהיה בתוך פתח הרפידה. אם חלק כלשהו מהרפידה עולה על האף, סימן שהרפידה אינה מורכבת כראוי. ייתכן שיש צורך להשתמש בגודל אחר של רפידה. לקבלת מידע נוסף, פנה אל המפיץ.

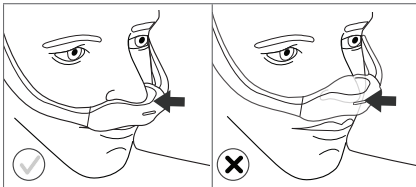
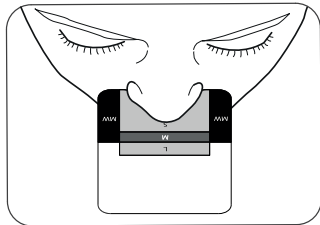

בקרת התנגדות של Philips Respironics System One כשמשמשים במסכה יחד עם מכשיר Philips Respironics System One, היא מספקת את הנוחות האופטימאלית. המפיץ מגדיר ערך זה (X1) במכשיר.

חבישת המסכה

- 1 כשהמסכה מורכבת (ראה סעיף הרכבה), מקם את הרפידה מתחת לאף.
- 2 מקם את המסגרת מעל לראש.
- * **עצה:** להתאמת גודל מדויקת, ראה סעיפים התאמת גודל הרפידה ובחירת מסגרת מסכה.
- 3 משוך את רצועות הראש מעבר לראש.

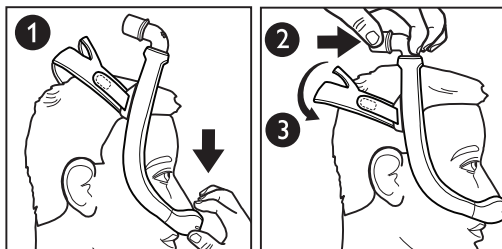

התאמת המסכה

- 4 קלף את לשוניות השחרור של רצועות הראש מהבד. התאם את אורך הרצועות. לחץ את הלשוניות כנגד הבד כדי לחבר מחדש.
- ≡ **שים לב:** הקפד שלא להדק את הרצועות יתר על המידה. סימני אזהרה להידוק יתר כוללים כגון אדמומיות מוגברת, כאבים או עור בולט מסביב לקצות המסכה.
- 5 התאם את מיקום המסכה עד שתהיה מולבשת בנוחות.
- 6 כשתסיים, הברך אמורה להיות בחלקו העליון של הראש.

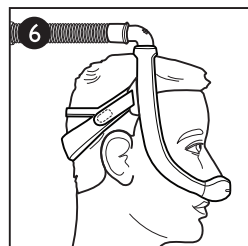
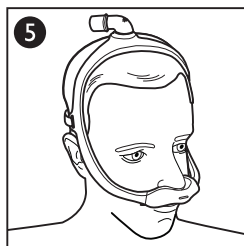
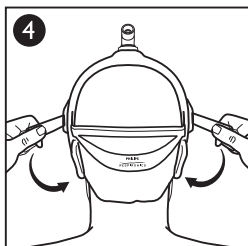

קביעת גודל מסגרת המסכה

- מסגרת בינונית (MED)
- מסגרת קטנה (SM)
- מסגרת גדולה (LG)

מסגרת המסכה הבינונית (MED) תתאים בנוחות לרוב סוגי הפנים. אם מסגרת בגודל בינוני (MED) לא מתאימה לפניך, פנה אל המפיץ כדי לראות אם מסגרת בגודל קטן (SM) או גדול (LG) תתאים טוב יותר לצרכיך.

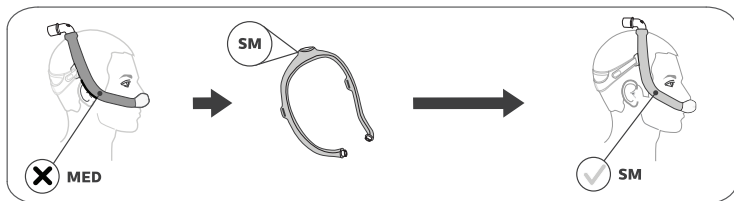
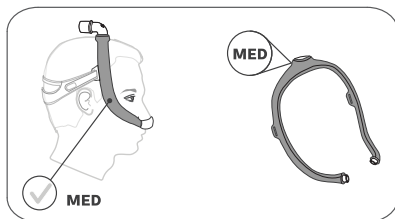

❖ **עצה:** אם מסגרת המסכה נופלת לאחור, והיא קרובה מדי לאוזניים שלך, ייתכן שאתה זקוק למסגרת מסכה קטנה יותר.

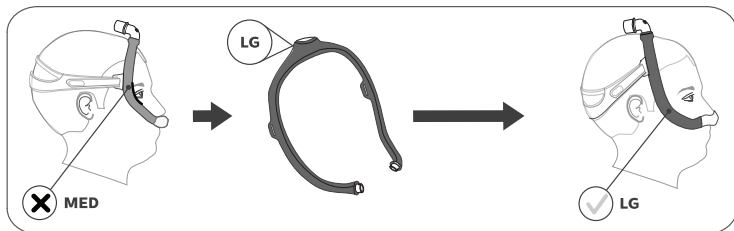

❖ **עצה:** אם מסגרת המסכה נופלת קדימה, והיא קרובה מדי לעיניים שלך, ייתכן שאתה זקוק למסגרת מסכה גדולה יותר.

שימוש במסכה

1. חבר את הצינורות של מכשיר ה-CPAP (כלולים עם מכשיר ה-CPAP) לחלק השחרור המהיר של הצינור שעל הברך.

2. הפעל את מכשיר הטיפול. שכב. נשום בצורה רגילה.

3. התנסה בתנוחות שינה שונות. התאם את התנוחה עד שתחוש בנוח. אם קיימות דליפות אוויר מוגזמות, בצע כוונונים סופיים. דליפת אוויר מסוימת היא תקינה.

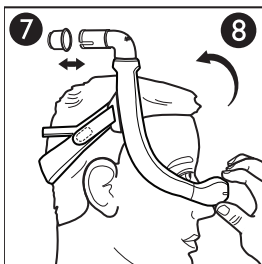

שחרור צינור מהיר

7 הברך מצוידת בשחרור צינור מהיר. משוך בשחרור הצינור המהיר והוא יתנתק מן הברך וישתחרר עם הצינור.

הסרת המסכה

8 כדי לשמור את ההתאמות שביצעת, הסר את המסכה באמצעות תפיסת הרפידה ומשיכתה מהאף. לאחר מכן משוך את הרפידה ואת המסכה כלפי מעלה והרחק מהראש.

5 טיפול במסכה

הוראות ניקוי

ניקוי יומי: שטוף ביד את החלקים שאינם עשויים בד.

ניקוי שבועי: שטוף ביד את חלקי הבד.

1. פרק את המסכה (ראה סעיף פירוק).

2. טבול את המסכה במים חמימים ושטוף אותה ביד עם נזל שטיפת כלים.

⊖ **שים לב:** ודא שלא קיימים כיסי אוויר בחלקי המסכה בזמן שהיא טבולה. שטוף ביסודיות.

4. הנח את רצועות הראש ואת שרוולי הבד כשהם במצב אופקי, או תלה אותם לייבוש. לפני השימוש, ודא שהמסכה כולה יבשה.

⊖ **שים לב:** אל תכניס את חלקי הבד למי יבש כביסה.

⚠ **זהירות:** כל סטייה מהוראות אלה עלולה להשפיע על ביצועי המוצר.

⚠ **זהירות:** אסור להלבין, להשתמש באלכוהול, בתמיסות ניקוי המכילות חומרים מלבינים או אלכוהול, או בתמיסות ניקוי המכילות חומרי מרכיבים או מלחחים.

הוראות לשטיפה במדיח כלים

בנוסף לשטיפה ביד, אפשר לנקות את המסכה במדיח כלים פעם בשבוע.

⚠ זירות: השתמש בנוזל שטיפת כלים עדין בלבד לשטיפת המסכה.

1. הסר את חלקי הבד. אין לשטוף את חלקי הבד במדיח כלים.

2. הכנס למדף העליון של מדיח הכלים.

☹ **שים לב:** אל תשתמש במחזור הייבוש במדיח הכלים.

3. יבש באוויר. לפני השימוש, ודא שהמסכה יבשה.

⚠ זירות: אסור להלבין, להשתמש באלכוהול, בתמיסות ניקוי המכילות חומרים מלבינים או

אלכוהול, או בתמיסות ניקוי המכילות חומרי מרכבים או מלחים.

6 הרכבה ופירוק

הרכבה

✳ **עצה:** להרכבה תקינה, התאם את משולשי הרפידה והמסגרת זה מול זה.

1. רפידה: לחץ אל מסגרת המסכה עד שהרפידה תינעל במקומה בנקישה. 9 10

☹ **שים לב:** קצה הרפידה והפתח במסגרת המסכה הם בצורת 'D'. קצה הרפידה צריך להתאים למסגרת.

2. ברך: הכנס לחלק העליון של מסגרת המסכה.

3. שחרור צינור מהיר: דחוף את שחרור הצינור המהיר אל הברך, עד שיינעל במקומו בנקישה.

4. שרוולי בד: לפף את השרוולים מסביב למסגרת המסכה, ולחץ ביחד את הרצועות.

☹ **שים לב:** תפרי השרוולים צריכים להיות בצד החיצוני של המסגרת.

5. רצועות הראש: החלק את הלשוניות אל החריצים במסגרת המסכה וקפל לאחור.

☹ **שים לב:** כשהמסכה מורכבת בצורה נכונה, הלוגו של Philips Respironics יימצא בצד החיצוני וכפלי מעלה.

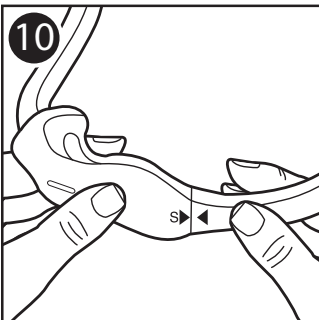
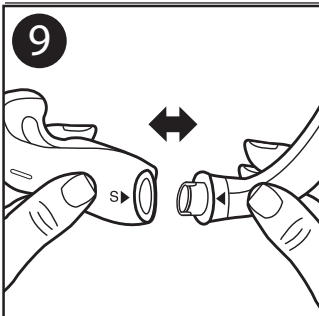

6. רצועות הראש: שחרר את לשוניות רצועות הראש ומשוך דרך החריצים במסגרת המסכה.
7. שרוולי בד: שחרר את הרצועות והסר אותן ממסגרת המסכה.
8. שחרור צינור מהיר: משוך את שחרור הצינור המהיר מהברך.
9. ברך: משוך את הברך מראש המסגרת.
10. רפידה: משוך את הרפידה ממסגרת המסכה.

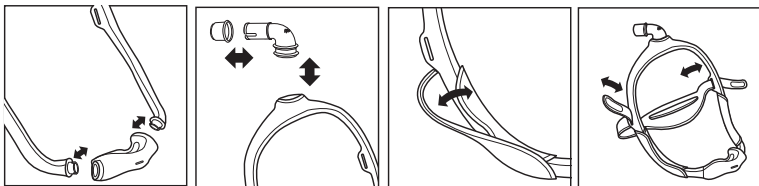

7 מידע לצוות המטפל

שימוש לחולים מרובים

עיין במדריך חיטוי למשתמשים מקצועיים לשימוש חוזר במסכה במטופלים רבים בסביבת מרפאה. היכנס לגרסה העדכנית של מדריך החיטוי בכתובת www.healthcare.philips.com או צור קשר עם שירות הלקוחות בטלפון +1-724-387-4000 או עם Respironics Deutschland בטלפון +49 (0)8152 9306-0.

מפרט

המפרט הטכני של המסכה מסופק לעיונו של הרופא המטפל בך, כדי שיקבע אם היא מתאימה לשימוש עם מכשיר ה-CPAP או לטיפול בשתי רמות לחץ.

⚠ אזהרה: שימוש החורג מהמפרט עלול לגרום לטיפול לא יעיל.

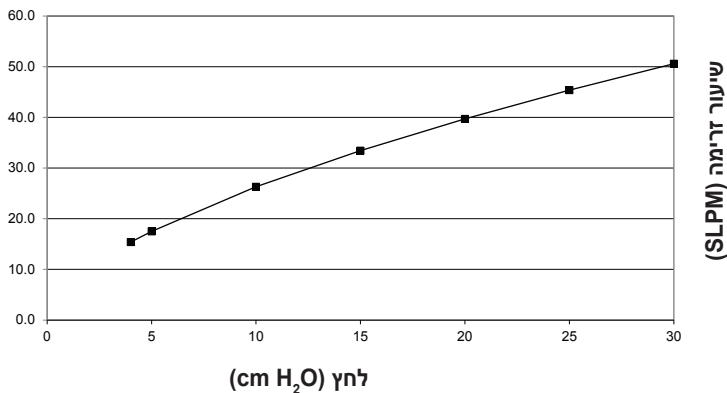

התנגדות

SLPM 100-ב	SLPM 50-ב	ירידת לחץ (cm H ₂ O)	
4.0	1.1	S	גודל רפידה
3.9	1.1	M	
3.7	1.0	L	
3.4	0.9	MW	

נפח מת

LG		MED		SM	גודל מסגרת:
S: 79 mL		S: 77 mL		S: 74 mL	גודל רפידה:
M: 82 mL		M: 79 mL		M: 76 mL	
L: 86 mL		L: 83 mL		L: 80 mL	
MW: 87 mL		MW: 84 mL		MW: 81 mL	

רמות קול
רמת הספק קול משוקללת-25 dBA A
רמת לחץ קול משוקללת-18 dBA A ב-1 מטר

סילוק
הסילוק יבוצע בהתאם לתקנות המקומיות.

תנאי אחסון
טמפרטורה: 20° עד 60°
לחות יחסית: 15% עד 95%, ללא עיבוי

8 אחריות מוגבלת

חברת Respironics, Inc. אחראית לכך שמערכות המסכות שלה (כולל מסגרת המסכה והרפידה) (להלן: "המוצר"), יהיו נטולות פגמים בחומר ובעבודה לתקופה של תשעים (90) יום מתאריך הרכישה ("תקופת האחריות"). אם המוצר מתקלקל בתנאי שימוש רגילים במהלך תקופת האחריות, והוא מוחזר אל Respironics במסגרת תקופת האחריות, חברת Respironics תחליף את המוצר. אחריות זו אינה ניתנת להעברה, וחלה רק על הבעלים המקוריים של המוצר. סעד ההחלפה דלעיל יהיה הסעד היחיד בגין הפרת האחריות דלעיל.

אחריות זו אינה מכסה נזק שנגרם בעקבות תאונה, שימוש לא תקני, הזנחה, רשלנות, שינוי, כישלון בשימוש או בתחזוקה של המוצר בתנאי שימוש רגילים, ובהתאם לתנאים בתיעוד המוצר, ופגמים אחרים שאינם קשורים לחומרים או לעבודה.

אחריות זו אינה חלה על כל מוצר שייטכן שתוקן או שונה על ידי גורם מלבד Respironics. Respironics מסירה מעצמה כל חבות על הפסד כלכלי, אובדן רווחים, תקורה, או נזק עקיף, תוצאתי, מיוחד או מקרי שניתן לטעון שנובע ממכירת המוצר או משימוש בו. חלק מסמכויות השיפוט אינן מתירות החרגה או הגבלה לגבי נזקים מקריים או תוצאתיים, לכן ייתכן שהגבלה או ההחרגה לעיל אינן חלות לגביך.

אחריות זו מחליפה את כל תנאי האחריות המפורשים האחרים. בנוסף, החברה מסירה באופן ספציפי כל אחריות משתמעת, כולל אחריות לסחירות או התאמה למטרה מסיימת. חלק מסמכויות השיפוט אינן מתירות הסרה של אחריות משתמעת, לכן ייתכן שההגבלה לעיל אינה חלה לגביך. כתב אחריות זה מעניק לך זכויות משפטיות ספציפיות, וייתכן שיהיו לך גם זכויות אחרות במסגרת החוקים החלים בסמכות השיפוט הספציפית שלך.

למימוש זכויותך במסגרת אחריות מוגבלת זו, פנה לנציג המקומי המורשה של Respironics, Inc. או אל Respironics, Inc. בכתובת 1001 Murry Ridge Lane, Murrysville, Pennsylvania, USA 15668, או אל Respironics Deutschland GmbH & Co KG, Gewerbestraße 17, 82211 Herrsching, Germany.

DreamWear

Burun Altı Yastıklı Nazal Maske

Kullanım talimatları - **TR**

1 Güvenlik Bilgileri

Kullanım Amacı

Bu nazal maske, hastalara CPAP (Sürekli Pozitif Hava Yolu Basıncı) veya iki seviyeli tedavi uygulanması için bir arayüz sağlamak amacıyla tasarlanmıştır. Maske evde tek hasta kullanımı için veya hastanede/kurumsal ortamda birden çok hasta kullanımı içindir. Maske, CPAP veya iki seviyeli tedavi reçete edilmiş hastalarda (> 30 kg) kullanım amacını taşımaktadır.

Not: Doğal kauçuk lateks veya DEHP'den üretilmemiştir.

Semboller



Üretici



Nem Sınırları



Philips Respironics System One
Direnç Kontrolü Değeri



Sıcaklık Sınırları



Doğal Kauçuk Lateksten
Üretilmemiştir

⚠ Uyarılar

- Bu maske yaşam destek amaçlı ventilasyon sağlamak için uygun değildir.
- Şu semptomlardan biri oluşursa kullanıma devam etmeyin ve sağlık uzmanınıza danışın: ciltte kızarıklık, kaşıntı, rahatsızlık, bulanık görme veya gözlerde kuruluk.
- Şu semptomlardan biri oluşursa kullanıma devam etmeyin ve sağlık uzmanınıza danışın: göğüste alışılmadık rahatsızlık hissi, nefes darlığı, şiddetli baş ağrısı, göz ağrısı veya göz enfeksiyonları.

- Şu semptomlardan biri oluşursa kullanıma devam etmeyin ve sağlık uzmanınıza danışın: diş, diş eti veya çene ağrısı. Maske kullanımı mevcut diş sorununuzu kötüleştirebilir.
- Başlık şeritlerini gereğinden fazla sıkmayın. Maskenin kenarlarını çevreleyen cilt bölgesinde aşırı kızarma, ağrı veya şişme belirtileri olup olmadığını gözlemleyin. Semptomları azaltmak için başlık şeritlerini gevşetin.
- Ekshalasyon bağlantılarını kapatmayın veya mühürlemeyin.

2 Paket İçeriği

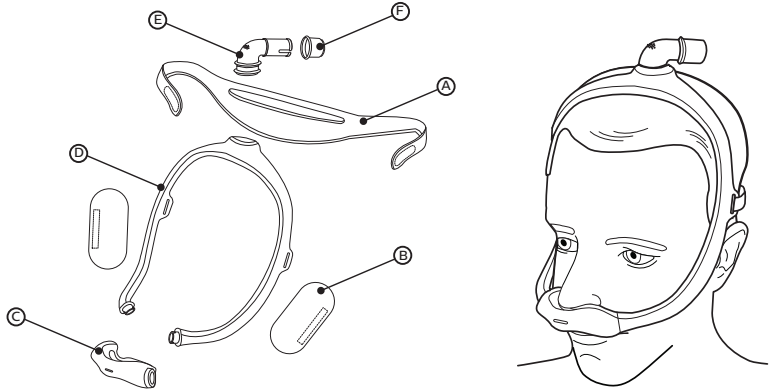

- (A) Başlık
- (B) Maske çerçevesi kumaş kenarlar (isteğe bağlı)
- (C) Dahili ekshalasyonlu maske yastığı (S, M, L, MW ebatlarında bulunabilir) (tıkamayın)
- (D) Maske çerçevesi (küçük (SM), orta (MED), büyük (LG) ebatlarda bulunabilir)
- (E) Dahili ekshalasyonlu dirsek (tıkamayın)
- (F) Hızlı çıkarma hortumu (CPAP hortumunda kalabilir)

3 Kullanım Öncesi

- Kullanmadan önce tüm maskeyi ellerinizle yıkayın (bkz. **Maske Bakımı** bölümü).
- Yüzünüzü yıkayın. Ellerinizde veya yüzünüzde nemlendirici ya da krem kullanmayın.
- Tüm maskeyi kontrol edin. Bozulan ya da aşınmış herhangi bir parçayı atın ve değiştirin.

4 Doğru Yerleştirmeyi Sağlama

Yastık Boyutu

Dört yastık boyutu (S, M, L, MW) vardır. Yastık boyutu göstergesini burnunuzun altına yerleştirin (gösterildiği gibi).

❁ **İpucu:** En iyi performans için, burnunuza uyan en küçük yastığı kullanın.

1. Göstergeyi burnunuzun altında yatay olarak tutun ve burun deliklerinizin dış kenarı ve burun ucunuzun göstergeye temas ettiği yeri baz alarak yastık boyutunu seçin. Boyutlandırma için bir ayna veya başka bir kişi yardımcı olabilir.
2. Yastık girişi doğrudan burun deliklerinizin altında olmalıdır. Yastık burnunuzu kavrayacak ve sızıntı minimum olacaktır.
3. Burnunuz hiçbir zaman yastık girişinin içinde olmamalıdır. Yastığın herhangi bir kısmı burnunuzun üstüne geliyorsa, yastık yanlış takılmış demektir. Farklı boyutta bir yastık gerekebilir.

Daha fazla bilgi için sağlık hizmeti sağlayıcınız ile irtibata geçin.

Philips Respironics System One Direnç Kontrolü

Maskenizin Philips Respironics System One cihazı ile kullanılması en uygun konforu sağlar. Sağlayıcı bu değeri (X1) cihazınızda ayarlar.

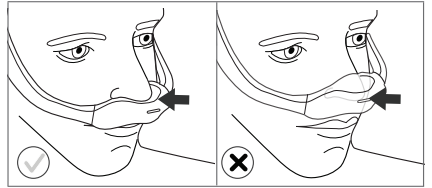
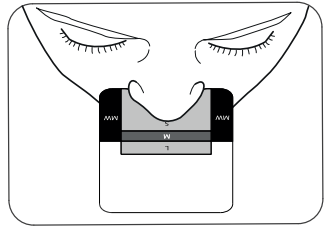

Maskeyi Takma

- 1 Maske monte edilmiş şekilde (bkz. *Montaj* bölümü), yastığı burnun altına yerleştirin.
- 2 Çerçeveyi başın üstüne konumlayın.
- * **İpucu:** Doğru boyutlandırma için, *Yastık Boyutu* ve *Maske çerçevesi seçimi* bölümlerine bakın.
- 3 Başlığı, başınızın arka kısmı üzerinden çekin.

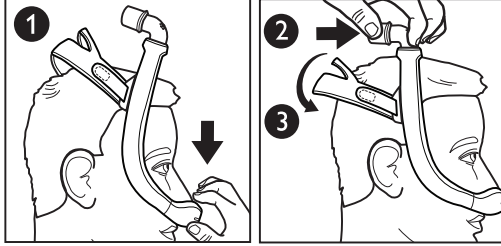

Maskeyi Ayarlama

- 4 Başlık tırnaklarını kumaştan dışarı doğru soyun. Kayışların uzunluğunu ayarlayın. Yeniden iliştmek için, tırnakları kumaşa doğru geri bastırın.
- ⚠ **Not:** Başlığı çok fazla sıkmayın. Çok sıkı olma belirtileri, maskenin kenarlarının temas ettiği cilt bölümünde aşırı kızarıklık, ağrı veya şişmedir.
- 5 Maskeyi, rahat oturacak şekilde yerleştirin.
- 6 Bitirdiğinizde, dirsek başın üst kısmında durmalıdır.

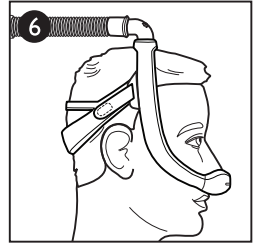
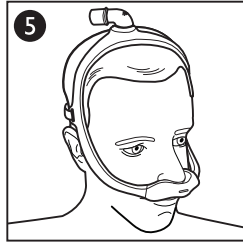
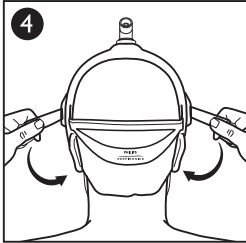

Maske Çerçevesi Boyutu

- Orta (MED) çerçeve
- Küçük (SM) çerçeve
- Büyük (LG) çerçeve

Orta (MED) maske çerçevesi, çoğu yüze rahat biçimde oturur. MED çerçeve yüzünüze uymuyorsa, sağlık hizmeti sağlayıcınızla irtibat kurarak küçük (SM) veya büyük (LG) bir maske çerçevesinin size daha iyi uyup uymayacağına bakın.

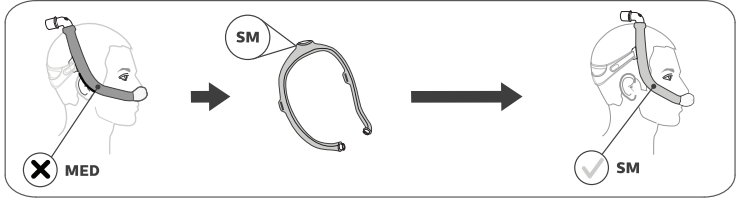
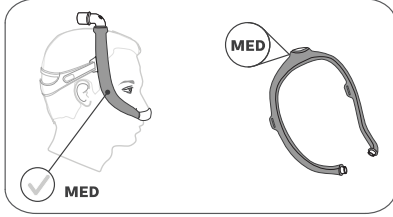

* **İpucu:** Maske çerçevesi geriye düşerse ve kulaklarınıza çok yakınsa, daha küçük bir maske çerçevesine ihtiyacınız olabilir.

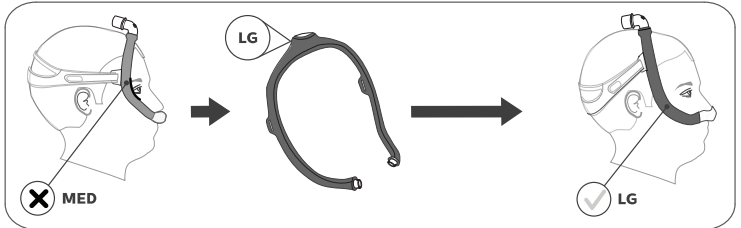

* **İpucu:** Maske çerçevesi baş üzerinden öne doğru düşerse ve gözlerinize çok yakınsa, daha büyük bir maske çerçevesine ihtiyacınız olabilir.

Maskeyi Kullanma

1. CPAP hortumunu (CPAP cihazına dahildir) dirsekteki hızlı çıkarma hortumuna bağlayın.
2. Tedavi cihazını çalıştırın. Uzanın. Normal bir şekilde nefes alıp verin.
3. Farklı uyuma pozisyonlarını deneyin. Rahat edene kadar hareket edin. Aşırı hava sızıntısı varsa, son ayarlamaları yapın. Biraz hava sızıntısı normaldir.

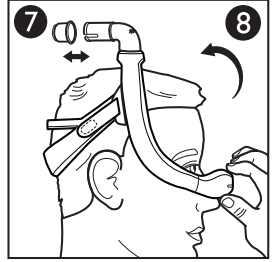

Hızlı Çıkarma Hortumu

- 7 Dirsekte hızlı çıkarma hortumu bulunur. Hızlı çıkarma hortumunu çektiğinizde, hortumun dirsekle bağlantısı kesilecek ve hortumla birlikte yerinden çıkacaktır.

Maskeyi Çıkarma

- 8 Ayarlarınızı korumak için, yastığı kavrayarak ve burundan dışarı, ileri çekerek maskeyi çıkarın. Ardından yastığı ve maskeyi yukarı ve baştan uzağa çekin.

5 Maske Bakımı

Temizleme Talimatları

Günlük: Kumaş olmayan parçaları elde yıkayın.

Haftalık: Kumaş parçaları elde yıkayın.

1. Maskeyi parçalarına ayırın (**Parçalarına Ayırma** bölümüne bakın).
2. Maskeyi, sıvı bulaşık deterjanı içeren ılık suya daldırın ve elde yıkayın.
- ⊖ **Not:** Suya daldırıldığında maske parçalarının içinde hava boşluğu olmadığından emin olun.
3. İyice durulayın.
4. Başlığı ve kumaş kenarları düz bir şekilde veya asarak kurutun. Kullanmadan önce tüm maskenin kuru olduğundan emin olun.
- ⊖ **Not:** Kumaş kısımları çamaşır kurutma makinesine yerleştirmeyin.
- ⚠ **Dikkat:** Bu talimatlara herhangi bir şekilde uyulmaması ürünün performansını etkileyebilir.
- ⚠ **Dikkat:** Ağartıcı, alkol, ağartıcı veya alkol içeren temizlik solusyonları veya yumuşatıcı ya da nemlendirici içeren temizlik solusyonları kullanmayın.

Bulaşık Makinesi Talimatları

Elde yıkamaya ek olarak, maske haftada bir kez bulaşık makinesinde temizlenebilir.

⚠ Dikkat: Sadece maskeyi yıkamak için hafif bir sıvı bulaşık makinesi deterjanı kullanın.

1. Kumaş kısımları çıkarın. Kumaş kısımları bulaşık makinesinde yıkamayın.
2. Bulaşık makinesinin üst rafında yıkayın.

⚠ Not: Bulaşık makinesindeki kurutma döngüsünü kullanmayın.

3. Hava ile kurutun. Kullanmadan önce maskenin kuru olduğundan emin olun.

⚠ Dikkat: Ağartıcı, alkol, ağartıcı veya alkol içeren temizlik solusyonları veya yumuşatıcı ya da nemlendirici içeren temizlik solusyonları kullanmayın.

6 Montaj ve Parçalarına Ayırma

Montaj

*** İpuucu:** Uygun sistemi elde etmek için üçgenleri yastık ve çerçeve üzerinde hizalayın.

1. Yastık: Yastık klik sesiyle yerine oturana kadar maske çerçevesine bastırın. **9 10**

⚠ Not: Yastığın ucu ve maske çerçevesinin girişi "D" şeklindedir. Yastık ucu, çerçeveyle eşleşmelidir.

2. Dirsek: Maske çerçevesinin üst kısmı içine yerleştirin.

3. Hızlı çıkarma hortumu: Hızlı çıkarma hortumunu dirsek üzerine, klik sesiyle yerine oturana kadar itin.

4. Kumaş kenarlar: Kenarları maske çerçevesi etrafına sarın ve kayışları birbirine bastırın.

⚠ Not: Kenar dikişleri, çerçevenin dışında olmalıdır.

5. Başlık: Tırnakları, maske çerçevesindeki yuvaların içine kaydırın ve geriye doğru katlayın.

⚠ Not: Doğru monte edildiğinde, Philips Respironics logosu dışarıda ve yukarı bakıyor olacaktır.

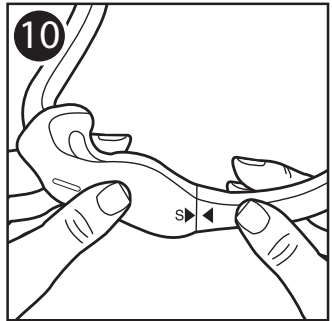
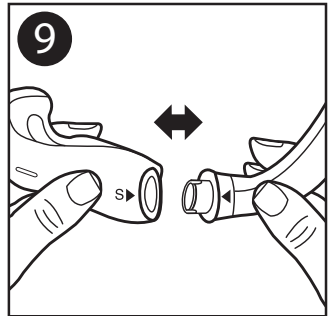

Parçalarına Ayırma

6. Başlık: Başlık tırnaklarını çıkarın ve maske çerçevesindeki yuvalara itin.
7. Kumaş kenarlar: Kayışları çözün ve maske çerçevesinden çıkarın.
8. Hızlı çıkarma hortumu: Hızlı çıkarma hortumunu dirsekten çekin.
9. Dirsek: Dirseği çerçevenin üst kısmından çekin.
10. Yastık: Yastığı maske çerçevesinden çekin.

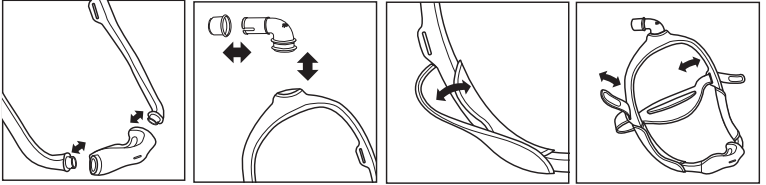

7 Sağlık Hizmeti Sağlayıcı ve Klinisyen Bilgileri

Çok Hastada Kullanım

Klinik ortamda hastalar arasında yeniden kullanmak amacıyla, Profesyonel Kullanıcılar için Dezenfeksiyon Kılavuzuna bakın. Dezenfeksiyon Kılavuzunun en son versiyonuna, +1-724-387-4000 numaralı telefon ya da +49 (0)8152 9306-0 numaralı Respironics Deutschland telefonundan müşteri hizmetleriyle irtibat kurarak erişin.

Teknik Özellikler

Maskenin teknik özellikleri sağlık uzmanınız tarafından CPAP veya iki seviyeli tedavi cihazınız ile uyumlu olup olmadığını belirlemek için sağlanacaktır.

⚠ Uyarı: Bu teknik özelliklerin dışında kullanım, etkisiz tedaviye yol açabilir.

Basınç Akış Eğrisi

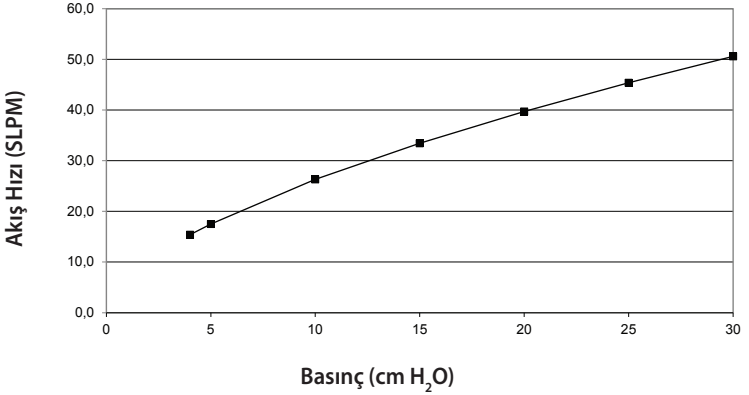

Direnç

Basınçta Düşüş (cm H ₂ O)		50 SLPM'de	100 SLPM'de
Yastık boyutu	S	1,1	4,0
	M	1,1	3,9
	L	1,0	3,7
	MW	0,9	3,4

Ölü Alan

Çerçeve boyutu:	SM	MED	LG
Yastık boyutu:	S: 74 ml	S: 77 ml	S: 79 ml
	M: 76 ml	M: 79 ml	M: 82 ml
	L: 80 ml	L: 83 ml	L: 86 ml
	MW: 81 ml	MW: 84 ml	MW: 87 ml

Ses Seviyeleri

A Ağırlıklı Ses Gücü Seviyesi 25 dBA

A Ağırlıklı Ses Basıncı Seviyesi 1 m'de 18 dBA

İmha

Bölgesel düzenlemelere uygun şekilde imha edin.

Saklama Koşulları

Sıcaklık: -20°C ila 60°C

Bağıl Nem: %15 ila %95 yoğuşmasız

8 Sınırlı Garanti

Respironics, Inc., maske sistemlerinin (maske çerçevesi ve yastık da dahil) ("Ürün") satın alma tarihi itibarıyla doksan (90) günlük bir süre boyunca ("Garanti Süresi") işçilik ve malzeme hatalarından muaf olacağını garanti etmektedir. Ürünün Garanti Süresi boyunca normal çalışma koşulları altında arızalanması halinde ve Ürünün Respironics'in Garanti Süresi içerisinde geri gönderilmesi durumunda, Respironics Ürünü değiştirecektir. Garanti devredilemezdir ve sadece Ürünün orijinal sahibi için geçerlidir. Sözü geçen değişiklik çözümü yine söz konusu garantinin ihlali için tek çözüm yolu olacaktır.

Bu garanti kaza, hatalı kullanım, suistimal, ihmal, değişiklik, normal kullanım koşulları altında ve ürün belgeleri koşulları uyarınca Ürünün kullanılmaması veya bakımının yapılmaması nedeniyle oluşan hasarı ve malzeme veya işçilik ile ilişkili olmayan başka hasarı kapsamamaktadır.

Bu garanti Respironics dışında biri tarafından onarılan veya değiştirilen herhangi bir Ürün için geçerli değildir. Respironics, Ürünün satışı veya kullanımından kaynaklanan, talep edilebilecek ekonomik kayıp, kar kaybı, gider veya dolaylı risk sebebiyle oluşan, özel veya arıza hasarlar konusundaki tüm sorumluluktan feragat etmektedir. Bazı yargı alanları arıza ve risk sebebiyle oluşan hasarların muaf tutulmasına ya da sınırlandırılmasına izin vermemektedir; bu durumda yukarıdaki sınırlandırmalar veya muafiyetler sizin için geçerli olmayabilir.

BU GARANTİ TÜM DİĞER AÇIK GARANTİLERİN YERİNE VERİLMEKTEDİR. PAZARLANABİLİRLİK GARANTİSİ VEYA BELİRLİ BİR AMACA UYGUNLUK GARANTİSİ DE DAHİL OLMAK ÜZERE TÜM ZİMNİ GARANTİLERDEN ÖZELLİKLE FERAGAT EDİLMİŞTİR. BAZI YARGI ALANLARI ZİMNİ GARANTİNİN MUAF TUTULMASINA İZİN VERMEMEKTEDİR; BU NEDENLE YUKARIDAKİ SINIRLANDIRMA SİZİN İÇİN GEÇERLİ OLMAYABİLİR. BU GARANTİ SİZE ÖZEL YASAL HAKLAR VERMEKTEDİR VE SİZE ÖZEL YARGI ALANINDA GEÇERLİ KANUNLAR GEREĞİNCE BAŞKA HAKLARINIZ DA OLABİLİR.

Bu sınırlı garanti gereği haklarınızı kullanmak için, yetkili yerel Respironics, Inc. bayiniz ile veya 1001 Murry Ridge Lane, Murrysville, Pennsylvania 15668, ABD adresinden Respironics, Inc. ile ya da Gewerbestraße 17, 82211 Herrsching, Almanya adresinden Respironics Deutschland GmbH & Co KG ile irtibata geçin.

DreamWear

비강 마스크(코 쿠션 아래 장착)

사용 지침 -

1 안전 정보

사용 목적

이 비강 마스크는 환자에게 CPAP 또는 이중 레벨 요법을 적용하기 위한 인터페이스를 제공하기 위해 고안되었습니다. 이 마스크는 가정에서 한 명의 환자에게 사용되거나 병원/의료기관 환경에서 여러 환자에게 사용됩니다. 이 마스크는 CPAP 또는 이중 레벨 요법이 처방된 30kg이 넘는 환자에게 사용됩니다.

 **참고:** 천연 고무 라텍스 또는 DEHP로 제조하지 않음

기호



제조사



습도 제한



Philips Respironics System One 저항
조절값



온도 제한



천연 고무 라텍스로 제조되지
않음

경고

- 이 마스크는 생명 유지 환기를 제공하는 데 적합하지 않습니다.
- 피부 발적, 자극, 불쾌감, 시야 흐림 또는 안구 건조와 같은 증상이 나타날 경우 사용을 중지하고 의료 전문가에게 문의하십시오.
- 비정상적 흉부 불편감, 숨가쁨, 심한 두통, 안통 또는 안구 감염과 같은 증상이 나타날 경우 사용을 중지하고 의료 전문가에게 문의하십시오.
- 치아, 잇몸 또는 턱이 아플 경우 사용을 중지하고 의료 전문가에게 문의하십시오. 마스크 사용이 기존의 치아 상태를 악화시킬 수 있습니다.

- 헤드기어 스트랩을 너무 세게 조이지 마십시오. 마스크 가장자리 주변의 과도한 홍반, 통증 또는 불룩한 피부와 같이 너무 세게 조인 흔적이 있는지 확인하십시오. 헤드기어 스트랩을 느슨하게 하여 증상을 완화시키십시오.
- 호기 포트를 막거나 밀봉하지 마십시오.

2 패키지 구성품

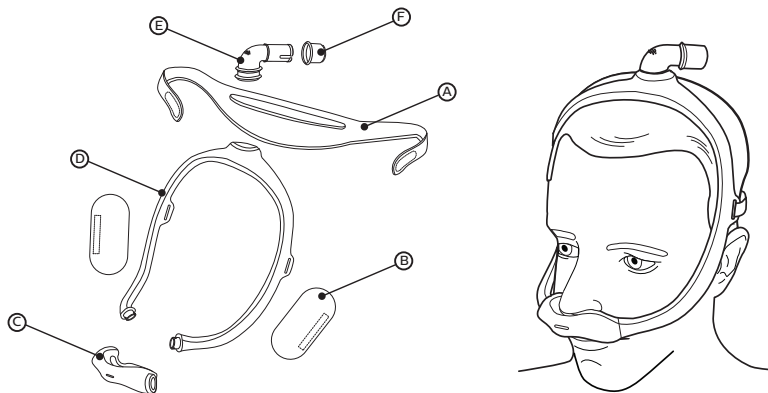

- Ⓐ 헤드기어
- Ⓑ 마스크 프레임 직물 슬리브(옵션)
- Ⓒ 호기 기능이 내장되어 있는 마스크 쿠션(S, M, L, MW로 제공)(차단하지 말 것)
- Ⓓ 마스크 프레임(소형(SM), 중형(MED), 대형(LG)으로 제공)
- Ⓔ 호기 기능이 내장되어 있는 엘보우(차단하지 말 것)
- Ⓕ 튜브 간편 해제장치(CPAP 호스에 부착되어 있을 수 있음)

3 제품 사용 전

- 사용하기 전 마스크 전체를 손세척하십시오(*마스크 관리* 섹션 참조).
- 얼굴을 씻으십시오. 보습제 또는 로션을 손이나 얼굴에 바르지 마십시오.
- 전체 마스크를 검사하십시오. 손상되거나 마모된 부품은 폐기하고 교체하십시오.

4 올바른 착용 방법

쿠션 크기 조정

4가지 쿠션 크기(S, M, L, MW)가 제공됩니다. (그림과 같이) 쿠션 크기 조정 게이지를 코에 대십시오.

❖ **팁:** 성능을 최대화하려면 코에 맞는 가장 작은 쿠션을 사용하십시오.

1. 게이지를 코 아래에 수평으로 대었을 때 양쪽 콧구멍의 바깥 가장자리와 코끝이 게이지와 닿는 곳을 기반으로 쿠션 크기를 선택하십시오. 거울을 보거나 다른 사람이 도와주면 크기 조정이 수월할 것입니다.
2. 쿠션 구멍 부분이 콧구멍 바로 아래에 있게 됩니다. 쿠션이 코를 감싸고 누출이 최소화됩니다.
3. 코가 절대 쿠션 구멍 안으로 들어가서는 안 됩니다. 쿠션 부품이 코를 덮을 경우, 쿠션이 잘못 장착된 것입니다. 다른 크기의 쿠션이 필요할 수도 있습니다.

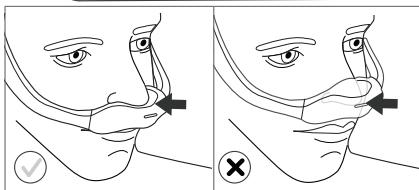
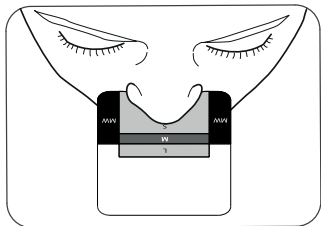

추가 정보는 의료 제공자에게 문의하십시오.

Philips Respironics System One 저항 조절

마스크를 Philips Respironics System One 장치와 함께 사용하면 최적의 편안함을 제공합니다. 제공자는 장치에 이 값(X1)을 설정합니다.

마스크 착용

- 1 조립된 마스크(조립 섹션 참조)로 쿠션을 코 아래에 위치시킵니다.
- 2 프레임은 머리 상단에 위치시킵니다.
- * **팁:** 올바른 크기 조정은 쿠션 크기 조정 및 마스크 프레임 선택 섹션을 참조하십시오.
- 3 헤드기어를 머리 뒤쪽으로 당깁니다.

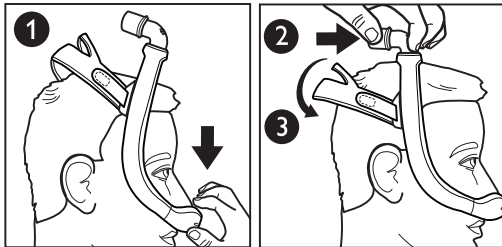

마스크 조정

- 4 헤드기어 탭을 직물에서 벗겨냅니다. 스트랩 길이를 조정합니다. 탭을 직물에 대고 눌러 재장착합니다.
- 참고: 헤드기어를 너무 세게 조이지 마십시오. 너무 세게 조이면 마스크 가장자리 주변에 발적, 통증 또는 불룩한 피부와 같은 징후가 생길 수 있습니다.
- 5 마스크가 편안하게 맞을 때까지 위치를 조정하십시오.
- 6 위치 조정이 끝나면, 엘보우를 머리 상단에 얹혀 놓아야 합니다.

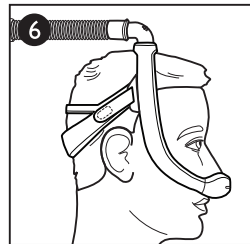
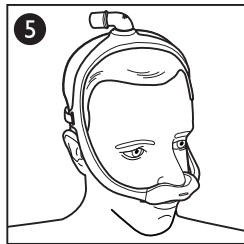
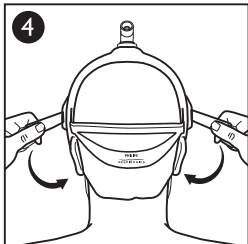

마스크 프레임 크기 조정

- 중형(MED) 프레임
- 소형(SM) 프레임
- 대형(LG) 프레임

중형(MED) 마스크 프레임은 대부분의 얼굴에 편안하게 맞습니다. MED 프레임이 얼굴에 맞지 않을 경우, 의료 제공자에게 문의하여 소형(SM) 또는 대형(LG) 마스크 프레임이 더 적합한지 확인하십시오.

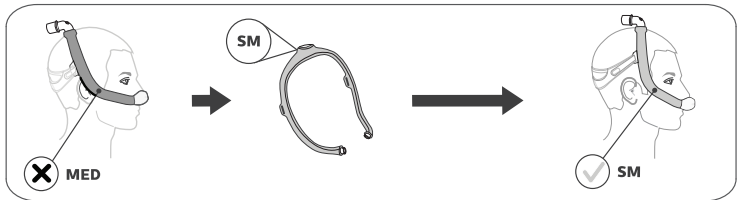
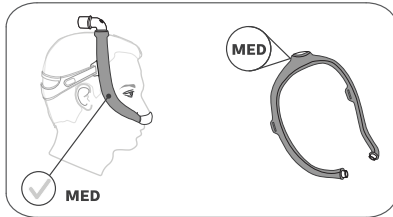

※ **팁:** 마스크 프레임이 뒤쪽으로 가 귀에 너무 가까이 있다면 더 작은 마스크 프레임이 필요할 수도 있습니다.

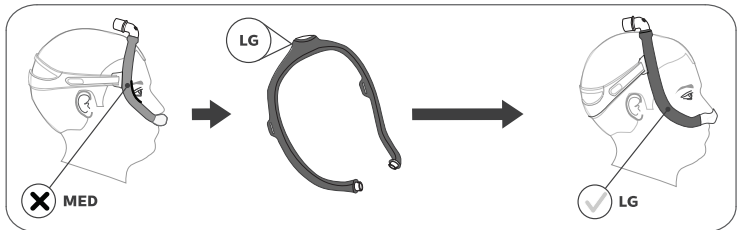

※ **팁:** 마스크 프레임 머리 앞쪽으로 가 눈에 너무 가까이 있다면, 더 큰 마스크 프레임이 필요할 수도 있습니다.

마스크 사용

1. CPAP 튜브(CPAP 장치와 함께 포함)를 엘보우에 있는 튜브 간편 해제장치에 연결합니다.
2. 치료 장치를 겁니다. 눕습니다. 정상적으로 호흡합니다.
3. 여러 수면 자세를 취합니다. 편안해질 때까지 움직여봅니다. 과도한 공기 누출이 있을 경우 최종 조정을 합니다. 약간의 공기 누출은 정상입니다.

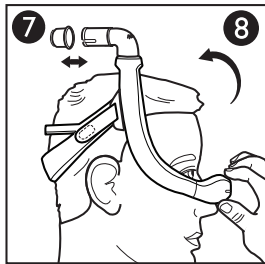

튜브 간편 해제장치

- 7 엘보우에는 튜브 간편 해제장치가 달려 있습니다. 튜브 간편 해제장치를 당기면 엘보우에서 분리되고 튜브가 분리됩니다.

마스크 벗기

- 8 조정 상태를 유지하려면 쿠션을 잡고 코에서부터 앞으로 당겨 마스크를 벗습니다. 그런 다음 쿠션과 마스크를 위로 당긴 뒤 머리에서 벗겨냅니다.

5 마스크 관리

세척 지침

매일: 직물이 아닌 부분을 손세척하십시오.

매주: 직물 부분을 손세척하십시오.

1. 마스크를 분해하십시오(**분해** 섹션 참조).
2. 식기세척용 액상 세제를 섞은 온수에 마스크를 담가 손세척하십시오.
- ☹ **참고:** 물에 담갔을 때 마스크 안에 에어 포켓이 없는지 확인하십시오.
3. 철저히 헹굽니다.
4. 헤드기어와 직물 슬리브를 펴서 놓거나 줄에 넣어 말립니다. 사용 전에 전체 마스크가 말랐는지 확인합니다.
- ☹ **참고:** 직물 부품을 의류 건조기에 넣지 마십시오.
- ⚠ **주의:** 지침을 따르지 않을 경우 제품 성능에 영향을 미칠 수 있습니다.
- ⚠ **주의:** 표백제, 알코올, 표백제나 알코올을 함유한 세정액이나 컨디셔너 또는 보습제를 함유한 세정액은 사용하지 마십시오.

세척 지침

손세척 이외에도 마스크를 매주 한 번 식기세척기로 세척할 수 있습니다.

⚠주의: 액상 식기세척용 연성 세제만 사용하여 마스크를 세척하십시오.

1. 직물 부품을 제거합니다. 직물 부품을 식기세척기로 세척하지 마십시오.
2. 식기 세척기의 맨 위쪽 선반에서 세척하십시오.

☞참고: 식기세척기의 건조 사이클을 사용하지 마십시오.

3. 공기 중에 말리십시오. 사용하기 전에 마스크가 말랐는지 확인하십시오.

⚠주의: 표백제, 알코올, 표백제나 알코올을 함유한 세정액이나 컨디셔너 또는 보습제를 함유한 세정액은 사용하지 마십시오.

6 조립 및 분해

조립

***팁:** 올바른 조립을 위해 쿠션과 프레임에 있는 삼각형을 서로 맞춥니다.

1. 쿠션: 쿠션이 딸깍 소리가 나면서 제자리에 고정될 때까지 마스크 프레임으로 누릅니다. **9 10**

☞참고: 쿠션 끝과 마스크 프레임의 구멍은 "D" 자형입니다. 쿠션 끝이 프레임과 일치해야 합니다.

2. 엘보우: 마스크 프레임 상단에 삽입합니다.
3. 튜브 간편 해제장치: 튜브 간편 해제장치가 딸깍 소리가 나면서 제자리에 고정될 때까지 엘보우 안으로 밀어 넣습니다.
4. 직물 슬리브: 슬리브로 마스크 주변을 감고 스트립과 함께 누릅니다.

☞참고: 슬리브 솔기 부분이 프레임 바깥쪽에 있어야 합니다.

5. 헤드기어: 탭을 마스크 프레임에 있는 슬롯으로 밀어 넣은 뒤 뒤로 접습니다.

☞참고: Philips Respironics 로고가 바깥쪽에 있고 위를 향해 있으면 올바르게 조립된 경우입니다.

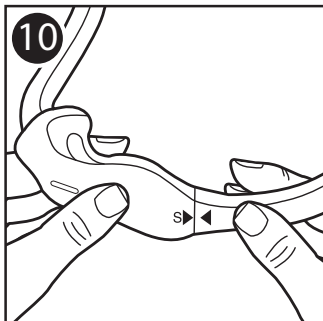
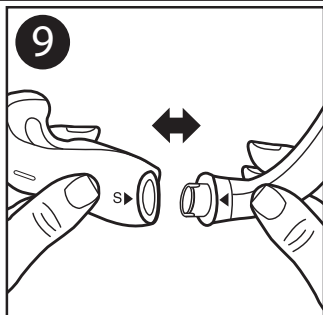

분해

6. 헤드기어: 헤드기어 탭을 분리한 후 마스크 프레임의 슬롯을 통해서 당깁니다.
7. 직물 슬리브: 스트립을 풀고 마스크 프레임에서 분리합니다.
8. 튜브 간편 해제장치: 튜브 간편 해제장치를 엘보우에서 당깁니다.
9. 엘보우: 프레임 상단에서 엘보우를 당깁니다.
10. 쿠션: 쿠션을 마스크 프레임에서 당깁니다.

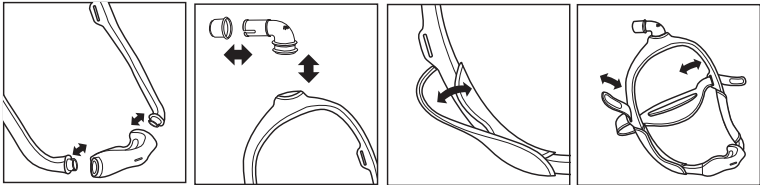

7 의료 제공자 및 임상 정보

여러 환자 사용

전문 사용자가 임상 환경에서 환자 간에 재처리하려면 소독 가이드를 참조하십시오. 최신 버전의 소독 가이드가 필요하시면 웹 사이트 (www.healthcare.philips.com)에 접속하거나 고객 서비스 센터(+1-724-387-4000) 또는 Respiration Deutschland(+49 [0] 8152 9306-0)로 연락하십시오.

규격

마스크의 기술 규격은 의료 전문가가 CPAP 장치 또는 이중 레벨 치료 장치와 마스크 간의 호환 여부를 판단할 수 있도록 하기 위해서 제공됩니다.

⚠경고: 이러한 규격 이외 용도로 사용할 경우 비효율적인 치료를 초래할 수 있습니다.

압력 유량 곡선

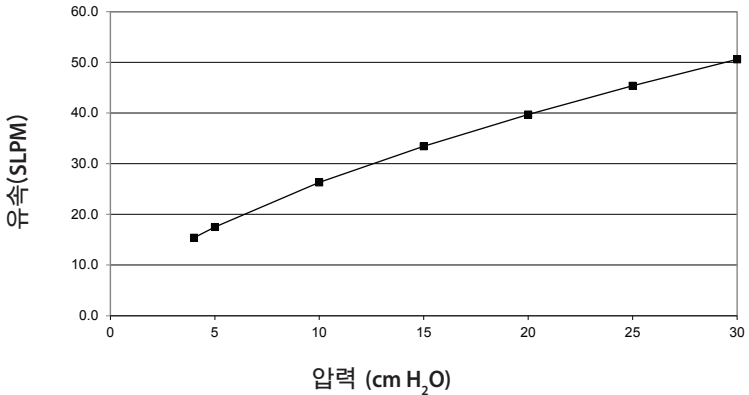

저항

압력강하(cm H ₂ O)		50 SLPM에서	100 SLPM에서
쿠션 크기	S	1.1	4.0
	M	1.1	3.9
	L	1.0	3.7
	MW	0.9	3.4

사강

프레임 크기:	SM	MED	LG
쿠션 크기:	S: 74ml	S: 77ml	S: 79ml
	M: 76ml	M: 79ml	M: 82ml
	L: 80ml	L: 83ml	L: 86ml
	MW: 81ml	MW: 84ml	MW: 87ml

사운드 레벨

A-가중 사운드 출력 레벨 25dBA

A-1m일 때의 가중 음압 레벨 18dBA

폐기

현지 규정에 따라 폐기하십시오.

보관 조건

온도: -20°C ~ 60°C

상대 습도: 15% ~ 95%, 비응축

8 제한적 보증

Respironics, Inc.는 당사의 마스크 시스템(마스크 프레임과 쿠션 포함)(“제품”)이 구입일로부터 구입(90)일(“보증 기간”) 동안 공정 및 소재의 결함이 없음을 보증합니다. 보증 기간 동안 정상적인 사용 조건하에서 제품 고장이 발생하고 제품을 보증 기간 내에 Respironics에 반품할 경우 Respironics는 제품을 교환해 드립니다. 이 보증은 이전 불가능하며 제품의 최초 구입자에게만 적용됩니다. 상기 교환 조치는 상기 보증의 위반에 대한 유일한 구제 조치입니다.

이 보증은 사고, 오용, 남용, 부주의, 개조, 정상 조건 이외의 또는 제품 설명서의 내용에 따르지 않은 사용 또는 유지보수, 소재 또는 공정과 무관한 기타 결함에 의해서 유발되는 손해에 적용되지 않습니다.

이 보증은 Respironics 이외의 업체에 의해서 수리 또는 개조되었을 수 있는 어떤 제품에도 적용되지 않습니다. Respironics는 이 제품의 사용 또는 판매로부터 유발되었다고 주장할 수도 있는 경제적 손실, 이윤 손실, 간접 비용 또는 간접적, 결과적, 특별한 또는 우발적 손해에 대한 모든 법적 책임을 부인합니다. 일부 관할지는 우발 또는 간접 손해에 대한 배제 또는 제한을 허용하지 않으므로, 상기 제한 또는 배제는 귀하에게 적용되지 않을 수도 있습니다.

이 보증은 기타 모든 명시적 보증을 대신하여 제공됩니다. 또한 상업성 또는 특정 목적에 대한 적합성에 관한 모든 보증을 포함하여 어떠한 묵시적 보증도 명확하게 부인됩니다. 일부 관할지는 묵시적 보증에 대한 부인을 허용하지 않으므로, 상기 제한은 귀하에게 적용되지 않을 수 있습니다. 이 보증은 귀하에게 특정 법적 권리를 제공하며, 귀하는 또한 해당 관할지에서 적용 가능한 법률에 따라 다른 권리를 가질 수 있습니다.

이 제한 보증에 따른 귀하의 권리를 행사하려면 현지 공인 Respironics, Inc. 판매자에게 연락하거나 Respironics, Inc.(1001 Murry Ridge Lane, Murrysville, Pennsylvania 15668, 미국) 또는 Respironics Deutschland GmbH & Co KG (Gewerbstraße 17, 82211 Herrsching, 독일)로 연락하십시오.

تعليمات للاستخدام - AR

1 معلومات متعلقة بالسلامة

الغرض من الاستخدام

إن قناع الأنف هذا مخصص لتقديم واجهة لتطبيق العلاج بخاصية ضغط مجرى الهواء المستمر الإيجابي (CPAP) أو العلاج ثنائي المستوى للمرضى. القناع مخصص للاستخدام لمريض واحد في المنزل أو لعدة مرضى في بيئة المستشفيات/المؤسسات الصحية. يُستخدم القناع مع المرضى (< ٣٠ كجم) الذين وُصف لهم العلاج بخاصية ضغط مجرى الهواء المستمر الإيجابي أو العلاج ثنائي المستوى.

⚠️ **ملاحظة:** هذا القناع ليس مصنوعاً من مطاط اللاتكس الطبيعي أو من ثنائي-إيثيل هكسيل {الفثالات (DEHP)}.

الرموز

حدود الرطوبة		الجهة المصنعة	
حدود درجات الحرارة		قيمة التحكم في المقاومة لنظام System One من Philips Respironics	
		غير مصنوع من لاتكس مطاط طبيعي	

⚠️ تحذيرات

- هذا القناع غير مناسب لتوفير تنفس صناعي لدعم الحياة.
- أوقف الاستخدام واتصل بمتخصص الرعاية الصحية الخاص بك إذا ما ظهرت أي من الأعراض التالية: احمرار أو تهيج أو شعور بالانزعاج في الجلد أو تغيُّم الرؤية أو جفاف العينين.
- أوقف الاستخدام واتصل بمتخصص الرعاية الصحية الخاص بك إذا ما ظهرت أي من الأعراض التالية: الشعور بانزعاج غير طبيعي في الصدر أو ضيق النفس أو الصداع الحاد أو ألم العينين أو عداوى العينين.
- أوقف الاستخدام واتصل بمتخصص الرعاية الصحية الخاص بك إذا ما ظهرت أي من الأعراض التالية: ألم في الأسنان أو اللثة أو الفك. قد يتسبب استخدام القناع في تفاقم أي حالة مرضية موجودة بالفعل في الأسنان.

- لا تُحکم ربط أربطة دعامة الرأس أكثر من اللازم. انتبه لظهور علامات فرط إحكام الربط، كالأحمرار الشديد أو الفُرح أو بروز الجلد حول حواف القناع. قم بتخفيف ربط أربطة دعامة الرأس لتخفيف الأعراض.
- لا تسد أو تعلق منافذ الزفير.

2 محتويات العبوة

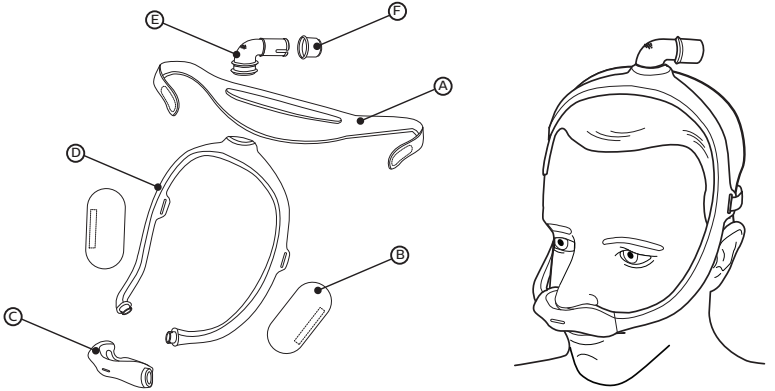

- A) دعامة الرأس
 B) الطرفان النسيجيان الجانبيان لإطار القناع (اختياريان)
 C) بطانة القناع (متاحة بمقاسات S، M، وL، وMW) مزودة بفتحات زفير مدمجة (لا تسدها)
 D) إطار القناع (متاح بمقاس صغير (SM)، ومتوسط (MED)، وكبير (LG))
 E) وصلة مرفقية مزودة بفتحات زفير مدمجة (لا تسدها)
 F) وصلة الأنابيب سريعة التحرر (يمكن أن تبقى في خرطوم ضغط مجرى الهواء الإيجابي المستمر)

3 قبل الاستخدام

- اغسل القناع بأكمله يدويًا قبل الاستخدام (انظر قسم العناية بالقناع).
- اغسل وجهك. لا تستخدم كريمًا أو سائلًا مرطبًا على يديك أو وجهك.
- افحص القناع بأكمله. تخلص من أي أجزاء تالفة أو بالية واستبدلها.

4 الوصول إلى وضع الارتداء الصحيح

تحديد مقياس البطانة

تتاح أربعة مقاسات (S، M، L، و MW) للبطانة. ضع مقياس مقياس البطانة أسفل أنفك (كما هو موضح).

✳️ **نصيحة:** لأفضل أداء، استخدم أصغر بطانة تناسب أنفك.

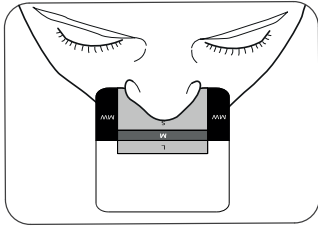

1. أمسك بالمقياس بشكل أفقي أسفل أنفك واختر مقياس البطانة بناءً على المكان الذي يلامس فيه الجانب الخارجي لفتحتي أنفك وأرنبة أنفك المقياس. يمكنك أن تستعين بمرآة أو بشخص آخر لمساعدتك في تحديد مقياس البطانة.

2. ستكون فتحة البطانة أسفل فتحتي أنفك مباشرة. ستحيط البطانة بأنفك بالكامل وسيكون هناك أقل قدر من التسريب.

3. ينبغي ألا تكون أنفك داخل فتحة البطانة أبدًا. إذا تجاوز أي جزء من البطانة طرفي أنفك، فذلك يعني أن البطانة ليست موضوعة في مكانها الصحيح. قد تحتاج عندئذٍ إلى مقياس بطانة مختلف.

اتصل بمقدم الرعاية الذي تتعامل معه للحصول على معلومات إضافية.

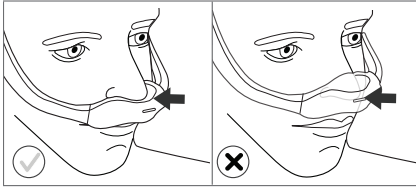

نظام التحكم في المقاومة System One من Philips Respironics

يوفر استخدام قناعك مع جهاز System One من Philips Respironics الراحة المثلى. يقوم مقدم الرعاية بضبط هذه القيمة (X1) على جهازك.

ارتداء القناع

- 1 بعد تركيب أجزاء القناع (انظر قسم التركيب)، ضع البطانة أسفل الأنف.
- 2 ضع الإطار فوق رأسك.
- * نصيحة: لتحديد المقاس الملائم، انظر قسمي تحديد مقاس البطانة واختيار إطار القناع.
- 3 اسحب دعامة الرأس لتصل إلى مؤخرة رأسك.

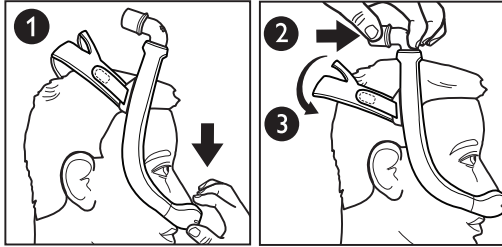

ضبط وضع القناع

- 4 انزع السنّة دعامة الرأس عن الجزء النسيجي. قم بتعديل طول الأربطة. اضغط على الأسنان في اتجاه الجزء النسيجي لإعادة توصيلها.
- ملاحظة: لا تبالي في إحكام ربط دعامة الرأس. تشمل علامات الإفراط في إحكام الربط على الاحمرار أو التقرحات أو انتفاخ الجلد حول أطراف القناع.
- 5 قم بوضع القناع بحيث يلائمك بشكل مريح.
- 6 عند الانتهاء من وضعه، ينبغي أن تستقر الوصلة المرفقية فوق الرأس.

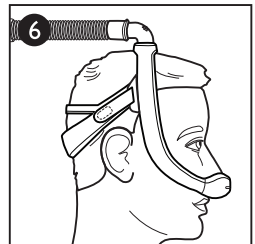
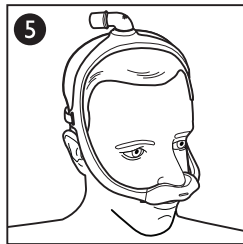
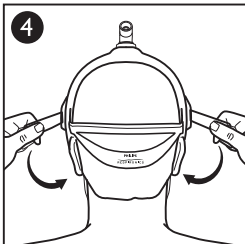

تحديد مقياس إطار القناع

- إطار متوسط (MED)
- إطار صغير (SM)
- إطار كبير (LG)

سيلائم القناع المتوسط (MED) معظم الوجوه بشكلٍ مريح. إذا لم يلائم الإطار MED وجهك، فاتصل بمقدم الرعاية الخاص بك لمعرفة ما إذا كان القناع الصغير (SM) أو الكبير (LG) سيلائم احتياجاتك بشكلٍ أفضل.

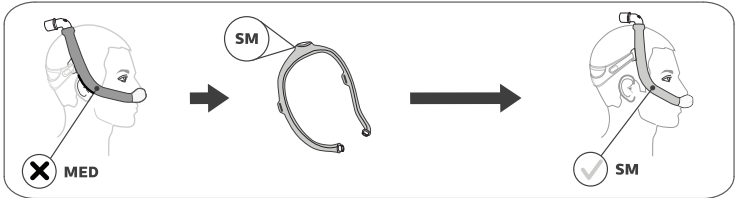
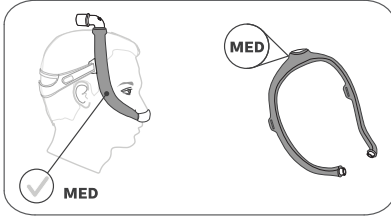

❖ **نصيحة:** إذا سقط القناع إلى الخلف وأصبح شديد القرب من أذنك، فقد تحتاج إلى إطار قناع أصغر.

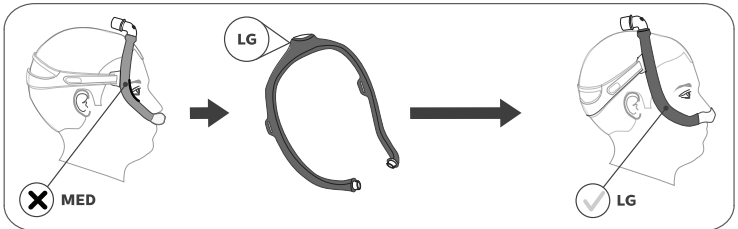

❖ **نصيحة:** إذا سقط القناع إلى الأمام وأصبح شديد القرب من عينيك، فقد تحتاج إلى إطار قناع أكبر.

استخدام القناع

1. قم بتوصيل أنابيب ضغط مجرى الهواء المستمر الإيجابي (المرفقة مع جهاز ضغط مجرى الهواء المستمر الإيجابي) بوصلة الأنابيب سريعة التحرر الموجودة بالوصلة المرفقية.
2. قم بتشغيل جهاز العلاج. استلق. تنفس بشكل طبيعي.
3. اتخذ وضعيات مختلفة للنوم. تقلّب إلى أن تجد وضعا مريحاً. في حال وجود تسربات هوائية مفرطة، يُرجى إجراء بعض التعديلات النهائية. من الطبيعي أن يتسرب بعض الهواء.

وصلة الأنابيب سريعة التحرر

- 7 إن الوصلة المرفقية مزودة بوصلة أنابيب سريعة التحرر. اسحب وصلة الأنابيب سريعة التحرر وسوف تنفصل من الوصلة المرفقية وتصبح حرة مع الأنابيب.

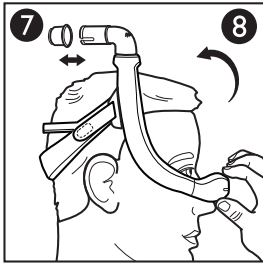

نزع القناع

- 8 للبقاء على تعديلاتك التي أجريتها على القناع، انزع القناع عن طريق الإمساك بالبطانة وسحبها للأمام بعيداً عن أنفك. قم بعد ذلك بسحب البطانة والقناع لأعلى ونزعه عن رأسك.

5 العناية بالقناع

تعليمات التنظيف

- يومياً: اغسل الأجزاء غير النسيجية يدوياً.
- أسبوعياً: اغسل الأجزاء النسيجية يدوياً.
1. قم بتفكيك القناع (انظر قسم تفكيك القناع).
2. اغمر القناع في الماء الدافئ واغسله يدوياً باستخدام منظف أطباق سائل.
- ⊖ ملاحظة: تأكد من عدم وجود جيوب هوائية داخل أجزاء القناع أثناء غمره.
3. قم بالشطف جيداً.
4. ضع دعامة الرأس والطرفين النسيجين الجانبيين بصورة مسطحة أو علّقها لتجف. تأكد من جفاف القناع بأكمله قبل الاستخدام.
- ⊖ ملاحظة: لا تضع الأجزاء النسيجية في مجفف الملابس.
- ⚠ تنبيه: قد يؤثر أي انحراف عن هذه التعليمات على أداء المنتج.
- ⚠ تنبيه: لا تستخدم المبيضات أو الكحول أو محاليل التنظيف التي تحتوي على مواد مبيضة أو كحول أو محاليل التنظيف التي تحتوي على مواد ملطفة أو مرطبة.

تعليمات الغسل في غسالة الأطباق

بالإضافة إلى الغسيل اليدوي، يمكن تنظيف القناع في غسالة الأطباق مرة في الأسبوع.

⚠️ **تنبيه:** استخدم منظف أطباق سائلاً خفيفاً فقط عند غسل القناع.

1. انزع الأجزاء النسيجية. لا تغسل الأجزاء النسيجية في غسالة الأطباق.

2. يكون الغسل في الرف العلوي لغسالة الأطباق.

⊖ **ملاحظة:** لا تستخدم دورة التجفيف في غسالة الأطباق.

3. اتركه ليجف في الهواء. تأكد من جفاف القناع قبل الاستخدام.

⚠️ **تنبيه:** لا تستخدم المبيضات أو الكحول أو محاليل التنظيف التي تحتوي على مواد مبيضة أو كحول أو محاليل التنظيف التي تحتوي على مواد ملطفة أو مرطبة.

6 تركيب وتفكيك القناع

تركيب القناع

✳️ **نصيحة:** قم بمحاذاة المثلثات على البطانة والإطار للحصول على تركيب مناسب.

1. البطانة: اضغط البطانة داخل هيكل القناع إلى أن تسمع صوت طقطقة يدل على استقرارها في مكانها. 9 10

⊖ **ملاحظة:** تكون نهاية البطانة والفتحة الموجودة بإطار القناع على شكل حرف «D». ينبغي أن تتطابق نهاية البطانة مع الإطار.

2. الوصلة المرفقية: أدخلها في الجزء العلوي من إطار القناع.

3. وصلة الأنابيب سريعة التحرر: اضغط وصلة الأنابيب سريعة التحرر على الوصلة المرفقية إلى أن تسمع صوت طقطقة يدل على استقرارها في مكانها.

4. الطرفان النسيجيان الجانبيان: لف الطرفين الجانبيين حول إطار القناع واضغط على الأشرطة معاً.

⊖ **ملاحظة:** ينبغي أن تكون الشقوق الموجودة بالطرف الجانبي على الجهة الخارجية للإطار.

5. دعامة الرأس: مرر الألسنة داخل الفتحات الموجودة بإطار القناع ثم قم بطيها إلى الوراء.

⊖ **ملاحظة:** عندما يتم التركيب بشكل صحيح، سيكون شعار Philips Respironics على الجهة الخارجية ومواجهاً لأعلى.

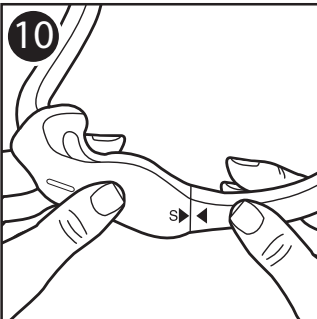
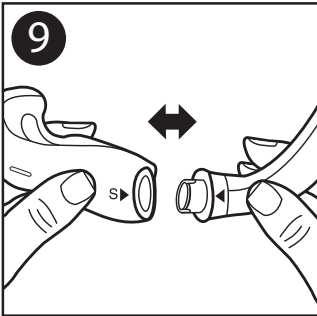

تفكيك القناع

6. دعامة الرأس: قم بفك السنّة دعامة الرأس واسحبها من خلال الفتحات الموجودة بإطار القناع.
7. الطرفان النسيجيان الجانبيان: قم بفك الأشرطة وانزعها من إطار القناع.
8. وصلة الأنابيب سريعة التحرر: اسحب وصلة الأنابيب سريعة التحرر من الوصلة المرفقية.
9. الوصلة المرفقية: اسحب الوصلة المرفقية من الجزء العلوي من الإطار.
10. البطانة: اسحب البطانة من إطار القناع.

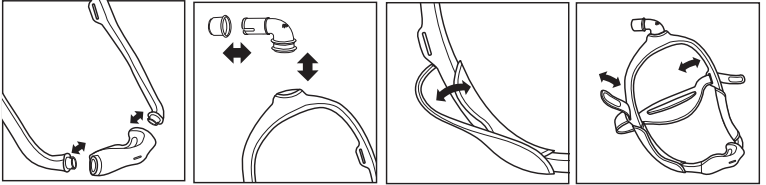

7 المعلومات الموجهة لمقدم الرعاية الصحية والطبيب

الاستخدام لعدة مرضى

يُرجى الرجوع إلى دليل التعقيم للاستخدام المهني لإعادة معالجة القناع بعد كل استخدام بين مريض وآخر في البيئات السريرية. يمكنك الوصول إلى آخر نسخة من دليل التعقيم على الموقع الإلكتروني www.healthcare.philips.com أو بالاتصال بخدمة العملاء على الرقم +٤١-٧٢٤-٣٨٧-٤٠٠٠ أو Respironics Deutschland على الرقم +٤٩ (٠) ٨١٥٢ ٩٣٠٦-٠.

المواصفات

المواصفات الفنية للقناع متوفرة لمتخصص الرعاية الصحية الخاص بك ليتمكن من تحديد ما إذا كان القناع متوافقاً مع جهاز العلاج بخاصبة ضغط مجرى الهواء المستمر الإيجابي أو جهاز العلاج ثنائي المستوى الخاص بك.

⚠ تحذير: قد يؤدي الاستخدام خارج نطاق هذه المواصفات إلى عدم فاعلية العلاج.

منحنى تدفق الضغط

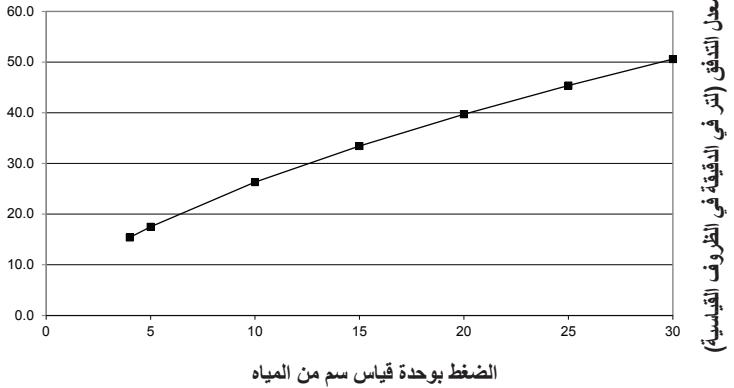

المقاومة

عند 100 لتر في الدقيقة في الظروف القياسية	عند 50 لتر في الدقيقة في الظروف القياسية	انخفاض في الضغط (سم من الماء)	
4.0	1.1	S	مقاس البطانة
3.9	1.1	M	
3.7	1.0	L	
3.4	0.9	MW	

الحيز السلبي

LG	MED	SM	مقاس الإطار:
79 :S مل	77 :S مل	74 :S مل	مقاس البطانة:
82 :M مل	79 :M مل	76 :M مل	
86 :L مل	83 :L مل	80 :L مل	
87 :MW مل	84 :MW مل	81 :MW مل	

مستويات الصوت

مستوى قوة الصوت تقدير أ (A-weighted) 25 ديسيبل معدل
مستوى ضغط الصوت تقدير أ (A-weighted) على بعد 1 متر 18 ديسيبل معدل

التخلص من المنتج

تخلص منه وفقاً للوائح المحلية.

ظروف التخزين

درجة الحرارة: 20- درجة مئوية إلى 60 درجة مئوية
الرطوبة النسبية: 15٪ إلى 95٪، دون تكاثف

٨ الضمان المحدود

تضمن شركة Respirionics, Inc. أن أنظمة أفنعتها (بما فيها إطار القناع والبطانة) («المنتج») ستكون خالية من عيوب التصنيع والمواد، وذلك لمدة تسعين (90) يوماً من تاريخ الشراء («مدة الضمان»). في حال تعطل المنتج عند العمل في ظروف التشغيل العادية أثناء فترة الضمان وإعادة المنتج إلى Respirionics خلال فترة الضمان، فستقوم شركة Respirionics باستبدال المنتج. لا يمكن نقل ملكية هذا الضمان وهو ينطبق فقط على المالك الأصلي للمنتج. سيكون حل الاستبدال السابق ذكره هو الحل الوحيد لخرق الضمان المذكور أعلاه.

لا يغطي هذا الضمان التلف الناتج عن الحوادث أو الاستخدام الخاطئ أو إساءة الاستخدام أو الإهمال أو التعديلات أو الإخفاق في استخدام أو صيانة المنتج في ظروف الاستخدام العادية ووفقاً للشروط المنصوص عليها في المواد المطبوعة الخاصة بالمنتج، وهو لا يغطي أي عيوب أخرى غير متعلقة بالمواد أو التصنيع.

لا ينطبق هذا الضمان على أي منتج قد تم إصلاحه أو تعديله من قبل أي جهة بخلاف شركة Respirionics. تخلي Respirionics مسؤوليتها تماماً فيما يتعلق بالخسارة الاقتصادية أو خسارة الأرباح أو النفقات العامة أو الأضرار التبعية أو الخاصة أو العرضية أو غير المباشرة التي قد يُدعى أنها نتجت عن أي عملية بيع أو استخدام للمنتج. لا تسمح بعض الدوائر القضائية بالاستثناء أو التقييد الخاص بالأضرار العرضية أو التبعية، لذلك قد لا ينطبق عليك التقييد أو الاستثناء المذكور أعلاه.

هذا الضمان مُقدّم ليقوم مقام كل الضمانات الصريحة الأخرى. بالإضافة إلى ذلك، تخلي الشركة مسؤوليتها بشكل خاص عن أي ضمانات ضمنية، بما في ذلك أي ضمان للتسويق أو الملاءمة لغرض محدد. لا تسمح بعض الدوائر القضائية بإخلاء المسؤولية عن الضمانات الضمنية، لذلك قد لا ينطبق عليك التقييد المذكور أعلاه. يمنحك هذا الضمان حقاً قانونية محددة، وقد تكون لك كذلك حقوق أخرى وفقاً للقوانين السارية في الدائرة القضائية المحددة التي تتبع لها.

لممارسة حقوقك المكفولة بمقتضى هذا الضمان المحدود، اتصل بموزع Respirionics, Inc. المعتمد المحلي الذي تتعامل معه أو تواصل مع شركة Respirionics, Inc. على العنوان 1001 Murry Ridge Lane، Pennsylvania 15668، Murrysville، الولايات المتحدة الأمريكية أو Respirionics Deutschland GmbH & Co KG، Gewerbestraße 17، 82211 Herrsching، ألمانيا.



Respironics Inc.
1001 Murry Ridge Lane
Murrysville, PA 15668 USA



Respironics Deutschland
Gewerbestrasse 17
82211 Herrsching, Germany



0123

1117853 R06
LZ 9/29/2015

© 2015 Koninklijke Philips N.V. All rights reserved.